

Dell Precision™ Workstation T3400

Quick Reference Guide

Model DCTA

Notes, Notices, and Cautions



NOTE: A NOTE indicates important information that helps you make better use of your computer.



NOTICE: A NOTICE indicates either potential damage to hardware or loss of data and tells you how to avoid the problem.



CAUTION: A CAUTION indicates a potential for property damage, personal injury, or death.

Information in this document is subject to change without notice.

© 2007 Dell Inc. All rights reserved.

Reproduction in any manner whatsoever without the written permission of Dell Inc. is strictly forbidden.

Trademarks used in this text: *Dell*, the *DELL* logo, and *Dell Precision* are trademarks of Dell Inc.; *Microsoft*, *Windows*, and *Windows Vista* are either trademarks or registered trademarks of Microsoft Corporation in the United States and/or other countries.

Other trademarks and trade names may be used in this document to refer to either the entities claiming the marks and names or their products. Dell Inc. disclaims any proprietary interest in trademarks and trade names other than its own.

Model DCTA

August 2007

P/N DU217

Rev. A00

Contents

Finding Information	5
About Your Computer	11
Front View (Tower Orientation)	11
Back View (Tower Orientation)	14
Front View (Desktop Orientation)	15
Back View (Desktop Orientation)	18
Back Panel Connectors	19
Setting Up Your Computer	21
Changing Between Tower and Desktop Orientations	21
Installing Your Computer in an Enclosure	22
Transferring Information to a New Computer	25
Power Protection Devices	28
Cleaning Your Computer	30
Computer, Keyboard, and Monitor	30
Mouse (Non-Optical)	30
Floppy Drive	31
CDs and DVDs	31
Troubleshooting Tools	31
Power Lights	31
Diagnostic Lights	33
Beep Codes	37
System Messages	39
Hardware Troubleshooter	41
Dell Diagnostics	41

Troubleshooting	45
Battery Problems	46
Drive Problems	46
E-Mail, Modem, and Internet Problems	48
Error Messages	49
IEEE 1394 Device Problems	50
Keyboard Problems	51
Lockups and Software Problems	51
Memory Problems	53
Mouse Problems	54
Network Problems	55
Power Problems	55
Printer Problems	56
Scanner Problems	57
Sound and Speaker Problems	58
Video and Monitor Problems	59
Index	61

Finding Information

 **NOTE:** Some features or media may be optional and may not ship with your computer. Some features or media may not be available in certain countries.

 **NOTE:** Additional information may ship with your computer.

What Are You Looking For?

- A diagnostic program for my computer
- Drivers for my computer
- Desktop System Software (DSS)

Find It Here

Drivers and Utilities Disc

NOTE: The *Drivers and Utilities* disc may be optional and may not ship with your computer.

Documentation and drivers are already installed on your computer. You can use the *Drivers and Utilities* disc to reinstall drivers (see "Reinstalling Drivers and Utilities" in your *User's Guide*), or to run the Dell Diagnostics (see "Dell Diagnostics" on page 41).

Readme files may be included on your disc to provide last-minute updates about technical changes to your computer or advanced technical-reference material for technicians or experienced users.



Drivers and documentation updates can be found at support.dell.com.

What Are You Looking For?

- Warranty information
- Terms and Conditions (U.S. only)
- Safety instructions
- Regulatory information
- Ergonomics information
- End User License Agreement

Find It Here**Dell™ Product Information Guide**

-
- How to remove and replace parts
 - Specifications
 - How to configure system settings
 - How to troubleshoot and solve problems

Dell Precision™ User's Guide

Microsoft® Windows® XP and Windows Vista™ Help and Support Center

- 1** Click **Start**→ **Help and Support**→ **Dell User and System Guides**→ **System Guides**.
- 2** Click the *User's Guide* for your computer.

What Are You Looking For?

- Service Tag and Express Service Code
- Microsoft Windows Product Key

Find It Here**Service Tag and Microsoft Windows Product Key**

These labels are located on your computer.

- Use the Service Tag to identify your computer when you use support.dell.com or contact support.
- Enter the Express Service Code to direct your call when contacting support.



NOTE: As an increased security measure, the newly designed Microsoft Windows license label incorporates a missing portion, or *hole*, to discourage removal of the label.

What Are You Looking For?	Find It Here
<ul style="list-style-type: none"> • Solutions — Troubleshooting hints and tips, articles from technicians, online courses, and frequently asked questions • Community — Online discussion with other Dell customers • Upgrades — Upgrade information for components, such as the memory, hard drive, and operating system • Customer Care — Contact information, service call and order status, and warranty and repair information • Service and support — Service call status, support history, service contract, and online discussions with support • Dell Technical Update Service — Proactive e-mail notification of software and hardware updates for your computer • Reference — Computer documentation, details on my computer configuration, product specifications, and white papers • Downloads — Certified drivers, patches, and software updates 	<p data-bbox="546 236 960 268">Dell Support Website — support.dell.com</p> <p data-bbox="546 276 960 363">NOTE: Select your region or business segment to view the appropriate support site.</p>

What Are You Looking For?

- Desktop System Software (DSS)— If you reinstall the operating system for your computer, you should also reinstall the DSS utility. DSS automatically detects your computer and operating system and installs the updates appropriate for your configuration, providing critical updates for your operating system and support for processors, optical drives, USB devices, etc. DSS is necessary for correct operation of your Dell computer.

Find It Here

To download Desktop System Software:

- 1** Go to **support.dell.com**, select your country/region, and then click **Drivers & Downloads**.
- 2** Click **Select Model** or **Enter a Tag**, make the appropriate selections or enter the appropriate information for your computer, and then click **Confirm**.
- 3** Scroll down to **System and Configuration Utilities**→ **Desktop System Software**, and then click **Download Now**.

NOTE: The **support.dell.com** user interface may vary depending on your selections.

-
- How to use Windows XP
 - How to use Windows Vista
 - How to work with programs and files
 - How to personalize my desktop

Windows Help and Support Center

- 1** Click **Start**→ **Help and Support**.
- 2** Type a word or phrase that describes your problem and click the arrow icon.
- 3** Click the topic that describes your problem.
- 4** Follow the instructions on the screen.

What Are You Looking For?

- How to reinstall my operating system

Find It Here**Operating System Media**

The operating system is already installed on your computer. To reinstall your operating system, use the *Operating System* reinstallation media that came with your computer (see "Restoring Your Operating System" in your *User's Guide*).



After you reinstall your operating system, use the optional *Drivers and Utilities* disc to reinstall drivers for the devices that came with your computer

Your operating system product key label is located on your computer.

NOTE: The color of your operating system installation media varies according to the operating system you ordered.

-
- How to use Linux
 - E-mail discussions with users of Dell Precision products and the Linux operating system
 - Additional information regarding Linux and my Dell Precision computer
-

Dell Supported Linux Sites



- linux.dell.com
- lists.us.dell.com/mailman/listinfo/linux-precision

About Your Computer

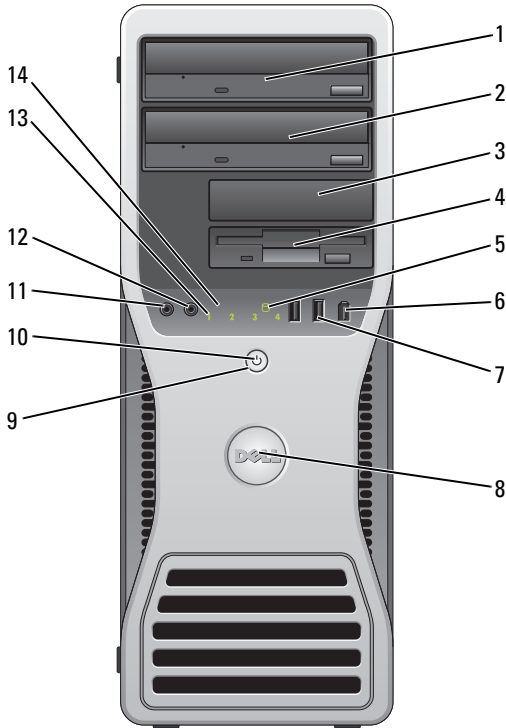
Front View (Tower Orientation)



1	upper 5.25-inch drive bay	Supports an optical drive.
2	lower 5.25-inch drive bay	Supports an optical drive or an additional hard drive (SATA only).
3	upper 3.5-inch drive bay	Supports a floppy drive, a Media Card Reader, or an additional hard drive (SATA or SAS).
4	lower 3.5-inch drive bay	Supports a floppy drive or a Media Card Reader.

5	hard drive activity light	The hard drive activity light is on when the computer reads data from or writes data to the hard drive. The light may also be on when a device such as an optical drive is in operation.
6	IEEE 1394 connector (optional)	Use the optional IEEE 1394 connector for high-speed data devices such as digital video cameras and external storage devices.
7	USB 2.0 connectors (2)	Use the front USB connectors for devices that you connect occasionally, such as flash memory keys or cameras, or for bootable USB devices (see "System Setup" in your <i>User's Guide</i> for more information on booting to a USB device). NOTE: It is recommended that you use the back USB connectors for devices that typically remain connected, such as printers and keyboards.
8	Dell badge (rotatable)	Use the plastic handle on the back of the Dell badge to rotate the badge for tower-to-desktop or desktop-to-tower conversion.
9	power button	Press to turn on the computer.  NOTICE: To avoid losing data, do not use the power button to turn off the computer. Instead, perform an operating system shutdown.  NOTICE: If your operating system has ACPI enabled, when you press the power button the computer will perform an operating system shutdown. NOTE: The power button can also be used to wake the system or to place it into a power-saving state (see "Power Management" in your <i>User's Guide</i>).

10 power light	<p>The power light illuminates and blinks or remains solid to indicate different states:</p> <ul style="list-style-type: none"> • No light — The computer is turned off (S4, S5, or mechanical OFF). • Steady green — The computer is in a normal operating state. • Blinking green — The computer is in a power-saving state (S1 or S3). • Blinking or solid amber — See "Power Problems" in your <i>User's Guide</i>. <p>To exit from a power-saving state, press the power button or use the keyboard or mouse if it is configured as a wake device in the Windows Device Manager. For more information about sleep states and exiting from a power-saving state, see "Power Management" in your <i>User's Guide</i>.</p> <p>For a description of diagnostic light codes for troubleshooting problems with your computer, see "Diagnostic Lights" on page 33.</p>
11 microphone connector	Use the microphone connector to attach a personal computer microphone for voice or musical input into a sound or telephony program.
12 headphone connector	Use the headphone connector to attach headphones.
13 diagnostic lights (4)	Use the diagnostic lights to help you troubleshoot a problem with your computer (see "Diagnostic Lights" on page 33).
14 network link light	The network link light is on when a good connection exists between a 10-Mbps, 100-Mbps, or 1000-Mbps (1-Gbps) network and the computer.

Back View (Tower Orientation)

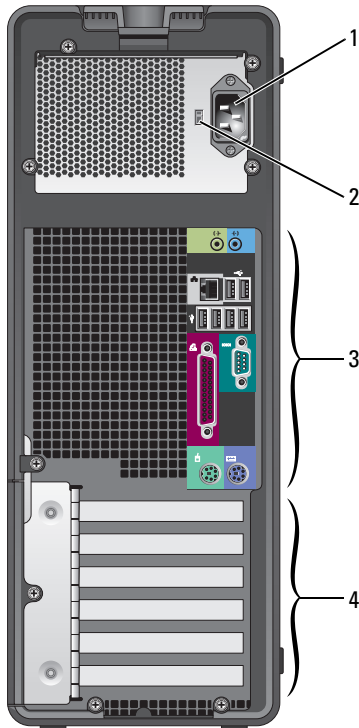

1	power connector	Insert the power cable.
2	voltage selection switch	See the safety instructions in the <i>Product Information Guide</i> for more information. NOTE: The voltage selection switch is available on the 375-W PSU only.
3	back panel connectors	Plug serial, USB, and other devices into the appropriate connector.

4 card slots

Access connectors for any installed PCI or PCI Express cards.

NOTE: The upper five connector slots support full-length cards; the connector slot at the bottom supports a half-length card.

NOTE: Check the documentation for cards to ensure that you can accommodate them in your configuration. Some cards that require more physical space and power (such as PCI Express graphics cards) may restrict the use of other cards.

Front View (Desktop Orientation)

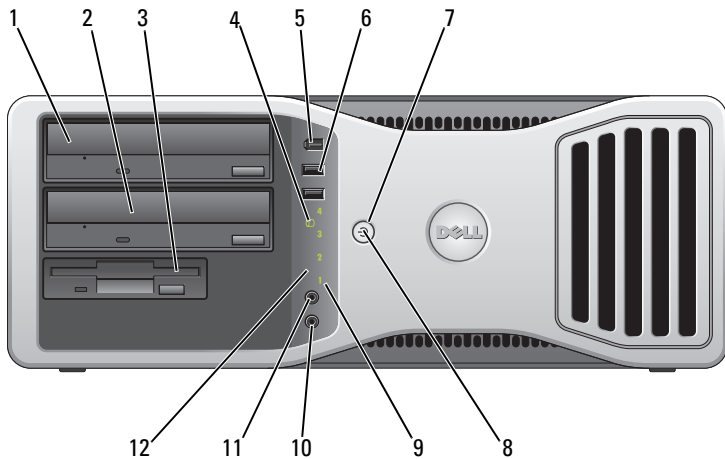

1 upper 5.25-inch drive bay

Supports an optical drive.

2 lower 5.25-inch drive bay



Supports an optical drive or an additional hard drive (SATA only).

3 3.5-inch drive bay

Supports a floppy drive or a Media Card Reader.

4 hard drive activity light

The hard drive activity light is on when the computer reads data from or writes data to the hard drive. The light may also be on when a device such as an optical drive is in operation.

5	IEEE 1394 connector (optional)	Use the optional IEEE 1394 connector for high-speed data devices such as digital video cameras and external storage devices.
6	USB 2.0 connectors (2)	<p>Use the front USB connectors for devices that you connect occasionally, such as flash memory keys or cameras, or for bootable USB devices (see "System Setup" in your <i>User's Guide</i> for more information on booting to a USB device).</p> <p>NOTE: It is recommended that you use the back USB connectors for devices that typically remain connected, such as printers and keyboards.</p>
7	power button	<p>Press to turn on the computer.</p> <p> NOTICE: To avoid losing data, do not use the power button to turn off the computer. Instead, perform an operating system shutdown.</p> <p> NOTICE: If your operating system has ACPI enabled, when you press the power button the computer will perform an operating system shutdown.</p> <p>NOTE: The power button can also be used to wake the system or to place it into a power-saving state (see "Power Management" in your <i>User's Guide</i>).</p>

8	power light	<p>The power light illuminates and blinks or remains solid to indicate different states:</p> <ul style="list-style-type: none"> • No light — The computer is turned off (S4, S5, or mechanical OFF). • Steady green — The computer is in a normal operating state. • Blinking green — The computer is in a power-saving state (S1 or S3). • Blinking or solid amber — See "Power Problems" in your <i>User's Guide</i>. <p>To exit from a power-saving state, press the power button or use the keyboard or mouse if it is configured as a wake device in the Windows Device Manager. For more information about sleep states and exiting from a power-saving state, see "Power Management" in your <i>User's Guide</i>.</p> <p>For a description of diagnostic light codes for troubleshooting problems with your computer, see "Diagnostic Lights" on page 33.</p>
9	diagnostic lights (4)	<p>Use the diagnostic lights to help you troubleshoot a problem with your computer (see "Diagnostic Lights" on page 33).</p>
10	microphone connector	<p>Use the microphone connector to attach a personal computer microphone for voice or musical input into a sound or telephony program.</p>
11	headphone connector	<p>Use the headphone connector to attach headphones.</p>
12	network link light	<p>The network link light is on when a good connection exists between a 10-Mbps, 100-Mbps, or 1000-Mbps (or 1-Gbps) network and the computer.</p>

Back View (Desktop Orientation)

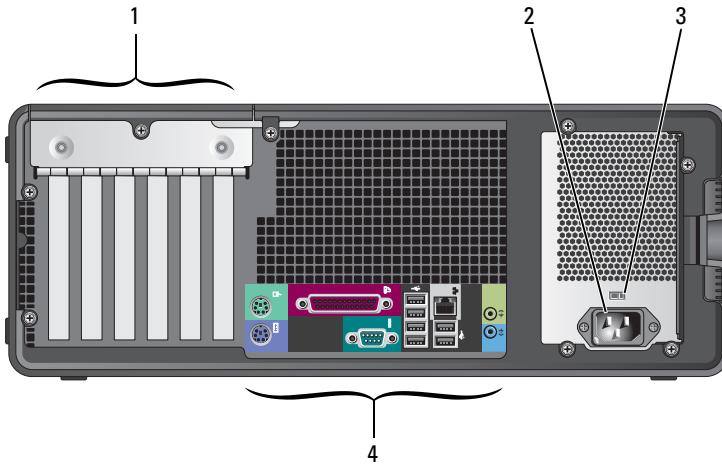

1	card slots	Access connectors for any installed PCI or PCI Express cards. NOTE: Check the documentation for cards to ensure that you can accommodate them in your configuration. Some cards that require more physical space and power (such as PCI Express graphics cards) may restrict the use of other cards.
2	power connector	Insert the power cable.
3	voltage selection switch	See the safety instructions in the <i>Product Information Guide</i> for more information. NOTE: The voltage selection switch is available on the 375-W PSU only.
4	back panel connectors	Plug serial, USB, and other devices into the appropriate connector.

Back Panel Connectors

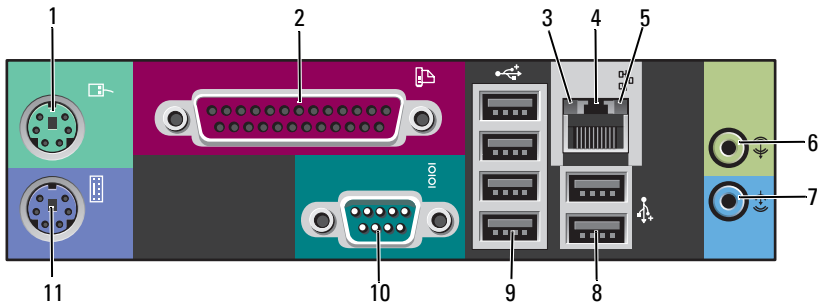

1	mouse connector	Plug a PS/2 mouse into the green mouse connector. Turn off the computer and any attached devices before you connect a mouse to the computer. If you have a USB mouse, plug it into a USB connector.
2	parallel connector	Connect a parallel device, such as a printer, to the parallel connector. If you have a USB printer, plug it into a USB connector. NOTE: The integrated parallel connector is automatically disabled if the computer detects an installed card containing a parallel connector configured to the same address. For more information, see "System Setup Options" in your <i>User's Guide</i> .
3	link integrity light	<ul style="list-style-type: none"> • Green — A good connection exists between a 10-Mbps network and the computer. • Orange — A good connection exists between a 100-Mbps network and the computer. • Yellow — A good connection exists between a 1000-Mbps (1-Gbps) network and the computer. • Off — The computer is not detecting a physical connection to the network.

4	network adapter connector	<p>To attach your computer to a network or broadband device, connect one end of a network cable to either a network jack or your network or broadband device. Connect the other end of the network cable to the network adapter connector on your computer. A click indicates that the network cable has been securely attached.</p> <p> NOTICE: Do not plug a telephone cable into the network connector.</p> <p>On computers with an additional network connector card, use the connectors on the card and on the back of the computer when setting up multiple network connections (such as a separate intra- and extranet).</p> <p>It is recommended that you use Category 5 wiring and connectors for your network. If you must use Category 3 wiring, force the network speed to 10 Mbps to ensure reliable operation.</p>
5	network activity light	<p>The network activity light is on (flashing) when the computer is transmitting or receiving network data. A high volume of network traffic may make this light appear to be in a steady <i>on</i> state.</p>
6	line-out connector	<p>Use the green line-out connector to attach headphones and most speakers with integrated amplifiers.</p> <p>On computers with a sound card, use the connector on the card.</p>
7	line-in connector	<p>Use the blue line-in connector to attach a record/playback device such as a microphone, cassette player, CD player, or VCR.</p> <p>On computers with a sound card, use the connector on the card.</p>
8	Rear Dual USB 2.0 connectors (2)	<p>Use the back USB connectors for devices that typically remain connected, such as printers and keyboards.</p> <p>NOTE: It is recommended that you use the front USB connectors for devices that you connect occasionally, such as flash memory keys or cameras, or for bootable USB devices.</p>

9 Rear Quad USB 2.0 connectors (4)	Use the back USB connectors for devices that typically remain connected, such as printers and keyboards. NOTE: It is recommended that you use the front USB connectors for devices that you connect occasionally, such as flash memory keys or cameras, or for bootable USB devices.
10 serial connector	Connect a serial device, such as a handheld device, to the serial port. The default designations are COM1 for serial connector 1 and COM2 for the optional serial connector 2. For more information, see "System Setup Options" in your <i>User's Guide</i> .
11 keyboard connector	If you have a PS/2 keyboard, plug it into the purple keyboard connector. If you have a USB keyboard, plug it into a USB connector.

Setting Up Your Computer

Changing Between Tower and Desktop Orientations



CAUTION: Before you begin any of the procedures in this section, follow the safety instructions in the *Product Information Guide*.



NOTE: To change your computer to either the tower or the desktop orientation, you must use an optional kit available from Dell. See "Product Information" in your *User's Guide* for more details on ordering from Dell.



NOTE: The tower computer supports one more 3.5-inch drive in the front than does the desktop computer.

- 1 Follow the procedures in "Before You Begin" in your *User's Guide*.
- 2 Remove the computer cover (see "Removing the Computer Cover" in your *User's Guide*).
- 3 Remove the front panel (see "Removing the Front Panel" in your *User's Guide*).
- 4 Remove the drive panel and prepare the drive panel by adding or removing inserts, as needed (see "Drive Panel" in your *User's Guide*).

Switching From Tower to Desktop Orientation

- 1 Remove all installed floppy drives or media card readers by following the steps in "Removing a Floppy Drive or Media Card Reader (Tower Computer)" in your *User's Guide*, and then reinstall a single floppy drive or media card reader by following the steps in "Installing a Floppy Drive or Media Card Reader (Desktop Computer)" in your *User's Guide*.
- 2 Remove all installed optical drives by following the steps in "Removing an Optical Drive (Tower Computer)" in your *User's Guide*, and then reinstall the drives by following the steps in "Installing an Optical Drive (Desktop Computer)" in your *User's Guide*.

Switching From Desktop to Tower Orientation

- 1 Remove the floppy drive or media card reader (if installed) by following the steps in "Removing a Floppy Drive or a Media Card Reader (Desktop Computer)" in your *User's Guide*, and then reinstall the floppy drive or media card reader by following the steps in "Installing a Floppy Drive or Media Card Reader (Tower Computer)" in your *User's Guide*.
- 2 Remove all installed optical drives by following the steps in "Removing an Optical Drive (Desktop Computer)" in your *User's Guide*, and reinstall the drives by following the steps in "Installing an Optical Drive (Tower Computer)" in your *User's Guide*.

Installing Your Computer in an Enclosure

Installing your computer in an enclosure can restrict airflow, can cause your computer to overheat, and may impact your computer's performance. Follow the guidelines below when installing your computer in an enclosure:



NOTICE: The operating temperature specified in this manual reflects the maximum ambient operating temperature. The ambient room temperature must be a consideration when installing your computer in an enclosure. For details about your computer's specifications, see "Specifications" in your *User's Guide*.

- Leave 10.2 cm (4 in) minimum clearance on all vented sides of the computer to permit the airflow required for proper ventilation.

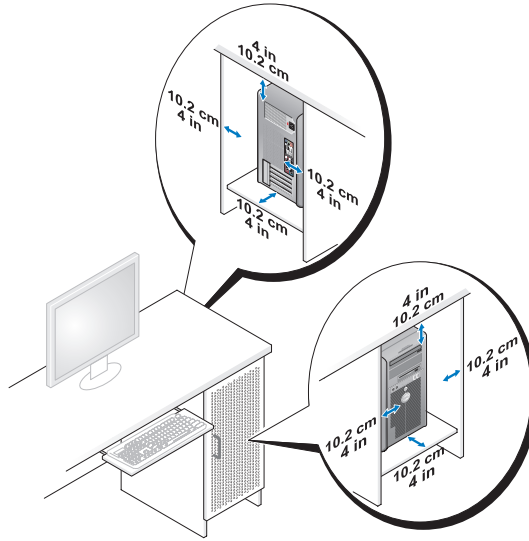

- If your computer is installed in a corner on or under a desk, leave 5.1 cm (2 in) minimum clearance from the back of the computer to the wall to permit the airflow required for proper ventilation.
- If your enclosure has doors, ensure that they allow at least thirty percent airflow through the enclosure (front and back).

- Do not install your computer in an enclosure that does not allow airflow. Restricting the airflow can cause your computer to overheat, and may impact your computer's performance.

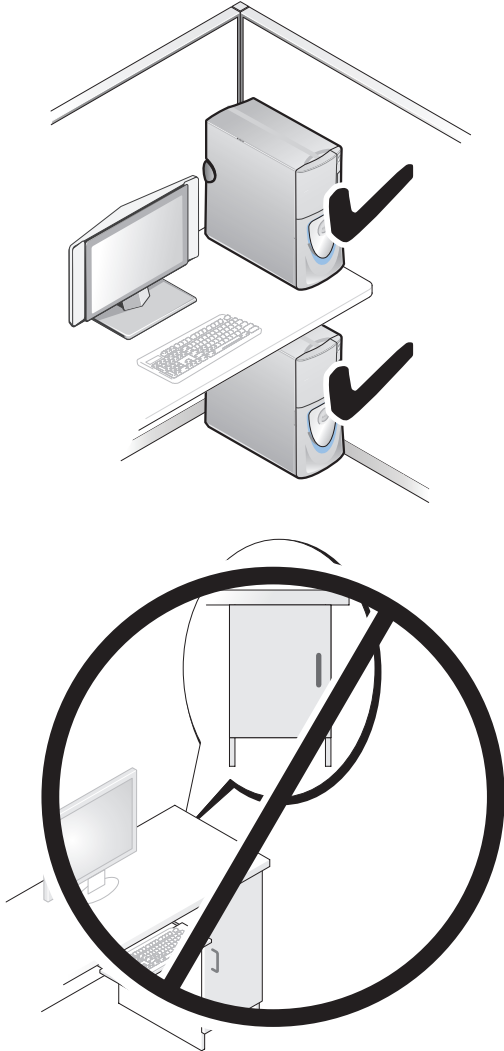

Transferring Information to a New Computer

You can use your operating system *wizards* to help you transfer files and other data from one computer to another computer.

Microsoft Windows XP

The Microsoft Windows XP operating system provides the Files and Settings Transfer Wizard to transfer data, such as:

- E-mail messages
- Toolbar settings
- Window sizes
- Internet bookmarks

You can transfer data from one computer to another computer over a network or serial connection, or by storing the data on removable media, such as a writable CD or DVD.



NOTE: You can transfer information from one computer to another computer by directly connecting a serial cable to the input/output (I/O) ports of the two computers. To transfer data over a serial connection, you must use the Network Connections utility in the Control Panel to perform additional configuration steps, such as setting up an advanced connection and designating the host computer and the guest computer.

For instructions on setting up a direct cable connection between two computers, see Microsoft Knowledge Base Article #305621, (*How to Set Up a Direct Cable Connection Between Two Computers in Windows XP*). This information may not be available in certain countries.

Using the Files and Settings Transfer Wizard requires the *Operating System* installation media that came with your computer or a wizard disk, which the wizard can create for you.



NOTE: For more information about transferring data, search support.dell.com for document #154781 (*What Are The Different Methods To Transfer Files From My Old Computer To My New Dell™ Computer Using the Microsoft® Windows® XP Operating System?*).



NOTE: Access to the Dell Knowledge Base document may not be available in certain countries.

Files and Settings Transfer Wizard (With the Operating System Media)



NOTE: The Files and Settings Transfer Wizard designates the source computer from which data is to be transferred as the *old* computer, and designates the destination computer to which the data is going to be transferred as the *new* computer.

PREPARE THE DESTINATION COMPUTER FOR THE FILE TRANSFER:

- 1 Click **Start**→ **All Programs**→ **Accessories**→ **System Tools**→ **Files and Settings Transfer Wizard**.
- 2 Under **Which computer is this?**, click **New computer**, then click **Next**.
- 3 Under **Do you have a Windows XP CD?**, click **I will use the wizard from the Windows XP CD**, then click **Next**.
- 4 Review the information under **Now go to your old computer**, and then go to the source computer. Do *not* click **Next**.

COPY DATA FROM THE SOURCE COMPUTER:

- 1 Insert the Windows XP *Operating System* installation media into the source computer.
The **Welcome to Microsoft Windows XP** screen appears.
- 2 Click **Perform additional tasks**.
- 3 Under **What do you want to do?**, click **Transfer files and settings**.
The **Files and Settings Transfer Wizard** window appears.
- 4 Click **Next**.
- 5 Under **Which computer is this?**, click **Old Computer**, then click **Next**.
- 6 Under **Select a transfer method**, click the transfer method of your choice, then click **Next**.
- 7 Under **What do you want to transfer?**, click to select the data you want to transfer, then click **Next**.
The selected data is copied and the **Completing the Collection Phase** screen appears.
- 8 Click **Finish**.

TRANSFER DATA TO THE DESTINATION COMPUTER:

- 1 Go to the destination computer.
- 2 Under **Now go to your old computer**, click **Next**.

- 3 Under **Where are the files and settings?**, click to select the method you chose for transferring your settings and files, then click **Next**.

The wizard reads the collected files and settings and applies them to the destination computer. When the transfer is complete, the **Finished** screen appears.

- 4 Click **Finished**, and then restart the computer.

Files and Settings Transfer Wizard (Without the Operating System Media)

To run the Files and Settings Transfer Wizard without the *Operating System* installation media, you must create a wizard disk. The wizard disk allows you to create a backup image file on removable media.



NOTE: The Files and Settings Transfer Wizard designates the source computer from which data is to be transferred as the *old* computer, and designates the destination computer to which the data is going to be transferred as the *new* computer.

CREATE A WIZARD DISK:

- 1 On the destination computer, click **Start**→**All Programs**→**Accessories**→**System Tools**→**Files and Settings Transfer Wizard**.
- 2 Under **Which computer is this?**, click **New computer**, then click **Next**.
- 3 Under **Do you have a Windows XP CD?**, click **I want to create a Wizard Disk in the following drive**, then click **Next**.
- 4 Insert removable media, such as a writable CD or DVD, then click **OK**.
- 5 Review the information under **Now go to your old computer**, and then go to the source computer. Do *not* click **Next**.

COPY DATA FROM THE SOURCE COMPUTER:

- 1 Insert the wizard disk into the source computer.
- 2 Click **Start**→**Run**.
- 3 Click **Browse...** and navigate to **fastwiz** on the wizard disk, then click **OK**.
- 4 Under **Which computer is this?**, click **Old Computer**, then click **Next**.
- 5 Under **Select a transfer method**, click the transfer method of your choice, then click **Next**.

- 6 Under **What do you want to transfer?**, click to select the data you want to transfer, then click **Next**.

The selected data is copied and the **Completing the Collection Phase** screen appears.

- 7 Click **Finish**.

TRANSFER DATA TO THE DESTINATION COMPUTER:

- 1 Go to the destination computer.
- 2 Under **Now go to your old computer**, click **Next**.
- 3 Under **Where are the files and settings?**, click to select the method you chose for transferring your settings and files, then click **Next**.

The wizard reads the collected files and settings and applies them to the destination computer. When the transfer is complete, the **Finished** screen appears.

- 4 Click **Finished**, and then restart the computer.

Microsoft Windows Vista

- 1 Click the Windows Vista Start button , and then click **Transfer files and settings**→ **Start Windows Easy Transfer**.
- 2 In the **User Account Control** dialog box, click **Continue**.
- 3 Click **Start a new transfer** or **Continue a transfer in progress**.

Follow the instructions provided on the screen by the Windows Easy Transfer wizard.

Power Protection Devices

Several devices are available to protect against power fluctuations and failures:

- Surge protectors
- Line conditioners
- Uninterruptible power supplies (UPS)

Surge Protectors

Surge protectors and power strips equipped with surge protection help prevent damage to your computer from voltage spikes that can occur during electrical storms or after power interruptions. Some surge protector manufacturers include warranty coverage for certain types of damage. Carefully read the device warranty when choosing a surge protector and compare joule ratings to determine the relative effectiveness of different devices. A device with a higher joule rating offers more protection.

- ➡ **NOTICE:** Most surge protectors do not protect against power fluctuations or power interruptions caused by nearby lightning strikes. When lightning occurs in your area, disconnect the telephone line from the telephone wall jack and disconnect your computer from the electrical outlet.

Many surge protectors have a telephone jack for modem protection. See the surge protector documentation for modem connection instructions.

- ➡ **NOTICE:** Not all surge protectors offer network adapter protection. Disconnect the network cable from the network wall jack during electrical storms.

Line Conditioners

- ➡ **NOTICE:** Line conditioners do not protect against power interruptions.

Line conditioners are designed to maintain AC voltage at a fairly constant level.

Uninterruptible Power Supplies (UPS)

- ➡ **NOTICE:** Loss of power while data is being saved to the hard drive may result in data loss or file damage.

- ✍ **NOTE:** To ensure maximum battery operating time, connect only your computer to a UPS. Connect other devices, such as a printer, to a separate power strip that provides surge protection.

A UPS protects against power fluctuations and interruptions. UPS devices contain a battery that provides temporary power to connected devices when AC power is interrupted. The battery charges while AC power is available. See the UPS manufacturer documentation for information on battery operating time and to ensure that the device is approved by Underwriters Laboratories (UL).

Cleaning Your Computer

 **CAUTION:** Before you begin any of the procedures in this section, follow the safety instructions in the *Product Information Guide*.

Computer, Keyboard, and Monitor

 **CAUTION:** Before you clean your computer, disconnect the computer from the electrical outlet. Clean your computer with a soft cloth dampened with water. Do not use liquid or aerosol cleaners, which may contain flammable substances.

- Use a vacuum cleaner with a brush attachment to gently remove dust from the slots and holes on your computer and from between the keys on the keyboard.

 **NOTICE:** Do not wipe the display screen with a soap or alcohol solution. Doing so may damage the antiglare coating.

- To clean your monitor screen, lightly dampen a soft, clean cloth with water. If possible, use a special screen-cleaning tissue or solution suitable for the monitor's antistatic coating.
- Wipe the keyboard, computer, and plastic part of the monitor with a soft cleaning cloth moistened with water.

Do not soak the cloth or let water drip inside your computer or keyboard.

Mouse (Non-Optical)

- 1 Turn the retainer ring on the underside of your mouse counterclockwise, and then remove the ball.
- 2 Wipe the ball with a clean, lint-free cloth.
- 3 Blow carefully into the ball cage to dislodge dust and lint.
- 4 Clean the rollers inside the ball cage with a cotton swab moistened lightly with isopropyl alcohol.
- 5 Recenter the rollers in their channels, as needed. Ensure that fluff from the swab is not left on the rollers.
- 6 Replace the ball and retainer ring, and then turn the retainer ring clockwise until it clicks into place.

Floppy Drive



NOTICE: Do not attempt to clean drive heads with a swab. The heads may become misaligned and prevent the drive from operating.

Clean your floppy drive using a commercially available cleaning kit. These kits contain pretreated floppy disks to remove contaminants that accumulate during normal operation.

CDs and DVDs



NOTICE: Always use compressed air to clean the lens in the CD/DVD drive, and follow the instructions that come with the compressed air. Never touch the lens in the drive.

- 1 Hold the disc by its outer edge. You can also touch the inside edge of the center hole.



NOTICE: To prevent damaging the surface, do not wipe in a circular motion around the disc.

- 2 With a soft, lint-free cloth, gently wipe the bottom of the disc (the unlabeled side) in a straight line from the center to the outer edge of the disc.

For stubborn dirt, try using water or a diluted solution of water and mild soap. You can also purchase commercial products that clean discs and provide some protection from dust, fingerprints, and scratches. Cleaning products for CDs are safe to use on DVDs.

Troubleshooting Tools

Power Lights



CAUTION: Before you begin any of the procedures in this section, follow the safety instructions in the *Product Information Guide*.

The power button light located on the front of the computer illuminates and blinks or remains solid to indicate different states:

- If the power light is green and the computer is not responding, see "Diagnostic Lights" on page 33

- If the power light is blinking green, the computer is in standby mode. Press a key on the keyboard, move the mouse, or press the power button to resume normal operation.
- If the power light is off, the computer is either turned off or is not receiving power.
 - Reseat the power cable into both the power connector on the back of the computer and the electrical outlet.
 - If the computer is plugged into a power strip, ensure that the power strip is plugged into an electrical outlet and that the power strip is turned on.
 - Bypass power protection devices, power strips, and power extension cables to verify that the computer turns on properly.
 - Ensure that the electrical outlet is working by testing it with another device, such as a lamp.
 - Ensure that the main power cable and front panel cable are securely connected to the system board (see "System Board Components" in your *User's Guide*).
- If the power light is blinking amber, the computer is receiving electrical power, but an internal power problem might exist.
 - Ensure that the voltage selection switch is set to match the AC power at your location, if applicable.
 - Ensure that the processor power cable is securely connected to the system board (see "System Board Components" in your *User's Guide*).
- If the power light is steady amber, a device may be malfunctioning or incorrectly installed.
 - Remove and then reinstall the memory modules (see "Memory" in your *User's Guide*).
 - Remove and then reinstall any cards (see "Cards" in your *User's Guide*).
- Eliminate interference. Some possible causes of interference are:
 - Power, keyboard, and mouse extension cables
 - Too many devices on a power strip
 - Multiple power strips connected to the same electrical outlet













Diagnostic Lights





 **CAUTION:** Before you begin any of the procedures in this section, follow the safety instructions in the *Product Information Guide*.





To help troubleshoot a problem, your computer has four lights labeled 1, 2, 3, and 4 on the front panel (see "Front View (Tower Orientation)" on page 11 or "Front View (Desktop Orientation)" on page 15). When the computer starts normally, the lights flash, and then turn off. If the computer malfunctions, use the sequence of the lights to help identify the problem.

 **NOTE:** After the computer completes POST, all four lights turn off before booting to the operating system.

Diagnostic Light Codes During POST

Light Pattern	Problem Description	Suggested Resolution
   	The computer is in a normal off condition or a possible pre-BIOS failure has occurred.	Plug the computer into a working electrical outlet and press the power button.
   	A possible BIOS failure has occurred; the computer is in the recovery mode.	<ul style="list-style-type: none">• Run the BIOS Recovery utility, wait for recovery completion, and then restart the computer.• If the problem persists, contact Dell (see "Contacting Dell" in your <i>User's Guide</i>).
   	A possible processor failure has occurred.	<ul style="list-style-type: none">• Reseat the processor (see "Processor" in your <i>User's Guide</i>).• If the problem persists, contact Dell (see "Contacting Dell" in your <i>User's Guide</i>).

Light Pattern	Problem Description	Suggested Resolution
	<p>Memory modules are detected, but a memory failure has occurred.</p>	<ul style="list-style-type: none"> • If two or more memory modules are installed, remove the modules (see "Removing a Memory Module" in your <i>User's Guide</i>), then reinstall one module (see "Installing a Memory Module" in your <i>User's Guide</i>) and restart the computer. If the computer starts normally, continue to install additional memory modules (one at a time) until you have identified a faulty module or reinstalled all modules without error. • If available, install working memory of the same type into your computer (see "Memory" in your <i>User's Guide</i>). • If the problem persists, contact Dell (see "Contacting Dell" in your <i>User's Guide</i>).
	<p>A possible graphics card failure has occurred.</p>	<ul style="list-style-type: none"> • Reseat any installed graphics cards (see "Cards" in your <i>User's Guide</i>). • If available, install a working graphics card into your computer. • If the problem persists, contact Dell (see "Contacting Dell" in your <i>User's Guide</i>).
	<p>A possible floppy or hard drive failure has occurred.</p>	<ul style="list-style-type: none"> • Reseat all power and data cables and restart the computer. • If the problem persists, contact Dell (see "Contacting Dell" in your <i>User's Guide</i>).
	<p>A possible USB failure has occurred.</p>	<ul style="list-style-type: none"> • Reinstall all USB devices, check cable connections, and then restart the computer. • If the problem persists, contact Dell (see "Contacting Dell" in your <i>User's Guide</i>).

Light Pattern	Problem Description	Suggested Resolution
	No memory modules are detected.	<ul style="list-style-type: none"> • If two or more memory modules are installed, remove the modules (see "Removing a Memory Module" in your <i>User's Guide</i>), then reinstall one module (see "Installing a Memory Module" in your <i>User's Guide</i>) and restart the computer. If the computer starts normally, continue to install additional memory modules (one at a time) until you have identified a faulty module or reinstalled all modules without error. • If available, install working memory of the same type into your computer (see "Memory" in your <i>User's Guide</i>). • If the problem persists, contact Dell (see "Contacting Dell" in your <i>User's Guide</i>).
	System board failure has occurred.	Contact Dell (see "Contacting Dell" in your <i>User's Guide</i>).
	Memory modules are detected, but a memory configuration or compatibility error exists.	<ul style="list-style-type: none"> • Ensure that no special requirements for memory module/connector placement exist (see "Memory" in your <i>User's Guide</i>). • Ensure that the memory you are using is supported by your computer (see "Memory" in your <i>User's Guide</i>). • If the problem persists, contact Dell (see "Contacting Dell" in your <i>User's Guide</i>).
	A possible system board resource and/or hardware failure has occurred.	<ul style="list-style-type: none"> • Perform the procedures in "Restoring Your Operating System" in your <i>User's Guide</i>. • If the problem persists, contact Dell (see "Contacting Dell" in your <i>User's Guide</i>).

Light Pattern	Problem Description	Suggested Resolution
	<p>A possible expansion card failure has occurred.</p>	<ol style="list-style-type: none"> <li data-bbox="575 240 958 379">1 Determine if a conflict exists by removing an expansion card (not a graphics card) and restarting the computer (see "Cards" in your <i>User's Guide</i>). <li data-bbox="575 395 958 507">2 If the problem persists, reinstall the card you removed, then remove a different card and restart the computer. <li data-bbox="575 523 958 719">3 Repeat this process for each expansion card installed. If the computer starts normally, troubleshoot the last card removed from the computer for resource conflicts (see "Restoring Your Operating System" in your <i>User's Guide</i>). <li data-bbox="575 735 958 810">4 If the problem persists, contact Dell (see "Contacting Dell" in your <i>User's Guide</i>).

Light Pattern	Problem Description	Suggested Resolution
	Another failure has occurred.	<ul style="list-style-type: none"> • Ensure that all hard drive and CD/DVD drive cables are properly connected to the system board (see "System Board Components" in your <i>User's Guide</i>). • If there is an error message on the screen identifying a problem with a device (such as the floppy drive or hard drive), check the device to make sure it is functioning properly. • If the operating system is attempting to boot from a device (such as the floppy drive or CD/DVD drive), check system setup (see "System Setup" in your <i>User's Guide</i>) to ensure the boot sequence is correct for the devices installed on your computer. • If the problem persists, contact Dell (see "Contacting Dell" in your <i>User's Guide</i>).

Beep Codes

Your computer may emit a series of beeps during start up. The series of beeps is called a beep code and can be used to help identify a problem with your computer.

If your computer emits a series of beeps during start-up:

- 1 Write down the beep code.
- 2 Run the Dell Diagnostics to identify the cause (see "Dell Diagnostics" on page 41).

Code	Cause
2 short, 1 long	BIOS checksum error
1 long, 3 short, 2 short	Memory error
1 short	F12 key pressed

Code (repetitive short beeps)	Description	Suggested Remedy
1	BIOS checksum failure. Possible motherboard failure.	Contact Dell (see "Contacting Dell" in your <i>User's Guide</i>).
2	No memory modules are detected.	<ul style="list-style-type: none"> • If two or more memory modules are installed, remove the modules (see "Removing a Memory Module" in your <i>User's Guide</i>), then reinstall one module (see "Installing a Memory Module" in your <i>User's Guide</i>) and restart the computer. If the computer starts normally, continue to install additional memory modules (one at a time) until you have identified a faulty module or reinstalled all modules without error. • If available, install working memory of the same type into your computer (see "Memory" in your <i>User's Guide</i>). • If the problem persists, contact Dell (see "Contacting Dell" in your <i>User's Guide</i>).
3	Possible motherboard failure.	Contact Dell (see "Contacting Dell" in your <i>User's Guide</i>).
4	RAM Read/Write failure.	<ul style="list-style-type: none"> • Ensure that no special requirements for memory module/connector placement exist (see "Memory" in your <i>User's Guide</i>). • Ensure that the memory you are using is supported by your computer (see "Memory" in your <i>User's Guide</i>). • If the problem persists, contact Dell (see "Contacting Dell" in your <i>User's Guide</i>).

Code (repetitive short beeps)	Description	Suggested Remedy
5	Real time clock failure. Possible battery failure or motherboard failure.	<ul style="list-style-type: none"> • Replace the battery (see "Replacing the Battery" in your <i>User's Guide</i>). • If the problem persists, contact Dell (see "Contacting Dell" in your <i>User's Guide</i>).
6	Video BIOS Test Failure.	Contact Dell (see "Contacting Dell" in your <i>User's Guide</i>).

System Messages



NOTE: If the message you received is not listed in the table, see the documentation for either the operating system or the program that was running when the message appeared.

ALERT! PREVIOUS ATTEMPTS AT BOOTING THIS SYSTEM HAVE FAILED AT CHECKPOINT [NNNN]. FOR HELP IN RESOLVING THIS PROBLEM, PLEASE NOTE THIS CHECKPOINT AND CONTACT DELL TECHNICAL SUPPORT — The computer failed to complete the boot routine three consecutive times for the same error (see "Contacting Dell" in your *User's Guide* for assistance).

CMOS CHECKSUM ERROR — Possible motherboard failure or RTC battery low. Replace the battery (see "Replacing the Battery" or see "Contacting Dell" in your *User's Guide* for assistance).

CPU FAN FAILURE — CPU fan failure. Replace the CPU fan (see "Removing the Processor" in your *User's Guide*).

FLOPPY DISKETTE SEEK FAILURE — A cable may be loose, or the computer configuration information may not match the hardware configuration. Check cable connections (see "Contacting Dell" in your *User's Guide* for assistance).

DISKETTE READ FAILURE — The floppy disk may be defective or a cable may be loose. Replace the floppy disk/check for a loose cable connection.

HARD-DISK READ FAILURE — Possible HDD failure during HDD boot test (see "Contacting Dell" in your *User's Guide* for assistance).

KEYBOARD FAILURE — Keyboard failure or keyboard cable loose (see "Keyboard Problems" in your *User's Guide*).

NO BOOT DEVICE AVAILABLE — The system cannot detect a bootable device or partition.

- If the floppy drive is your boot device, ensure that the cables are connected and that a bootable floppy disk is in the drive.
- If the hard drive is your boot device, ensure that the cables are connected and that the drive is installed properly and partitioned as a boot device.
- Enter System Setup and ensure that the boot sequence information is correct (see "Entering System Setup" in your *User's Guide*).

NO TIMER TICK INTERRUPT — A chip on the system board might be malfunctioning or motherboard failure (see "Contacting Dell" in your *User's Guide* for assistance).

NON-SYSTEM DISK OR DISK ERROR — Replace the floppy disk with one that has a bootable operating system or remove the floppy disk from drive A and restart the computer.

NOT A BOOT DISKETTE — Insert a bootable floppy disk and restart your computer.

NOTICE - HARD DRIVE SELF MONITORING SYSTEM HAS REPORTED THAT A PARAMETER HAS EXCEEDED ITS NORMAL OPERATING RANGE. DELL RECOMMENDS THAT YOU BACK UP YOUR DATA REGULARLY. A PARAMETER OUT OF RANGE MAY OR MAY NOT INDICATE A POTENTIAL HARD DRIVE PROBLEM. — S.M.A.R.T error, possible HDD failure. This feature can be enabled or disabled in BIOS setup.

Hardware Troubleshooter

If a device is either not detected during the operating system setup or is detected, but incorrectly configured, you can use the Hardware Troubleshooter to resolve the incompatibility.

Windows XP:

- 1 Click **Start**→ **Help and Support**.
- 2 Type `hardware troubleshooter` in the search field and press <Enter> to start the search.
- 3 In the **Fix a Problem** section, click **Hardware Troubleshooter**.
- 4 In the **Hardware Troubleshooter** list, select the option that best describes the problem and click **Next** to follow the remaining troubleshooting steps.

Windows Vista:

- 1 Click the Windows Vista Start button , and click **Help and Support**.
- 2 Type `hardware troubleshooter` in the search field and press <Enter> to start the search.
- 3 In the search results, select the option that best describes the problem and follow the remaining troubleshooting steps.

Dell Diagnostics



CAUTION: Before you begin any of the procedures in this section, follow the safety instructions in the *Product Information Guide*.

When to Use the Dell Diagnostics

If you experience a problem with your computer, perform the checks in Lockups and Software Problems (see "Troubleshooting" in your *User's Guide*) and run the Dell Diagnostics before you contact Dell for assistance.

You can run the Dell Diagnostics from your hard drive or from the *Drivers and Utilities* disc.

See "System Setup" in your *User's Guide* to review your computer's configuration information, and ensure that the device that you want to test displays in System Setup and is active.

 **NOTE:** The Dell Diagnostics works only on Dell computers.

 **NOTE:** Print the following procedures before you run the Dell diagnostics.

Starting the Dell Diagnostics From Your Hard Drive

The Dell Diagnostics is located on a separate diagnostic utility partition on your hard drive.

 **NOTE:** If your computer cannot display a screen image, see "Contacting Dell" in your *User's Guide*.

- 1 Turn on (or restart) your computer.
- 2 When the DELL logo appears, press <F12> immediately.

 **NOTE:** Keyboard failure may result when a key is held down for extended periods of time. To avoid possible keyboard failure, press and release <F12> in even intervals to open the **Boot Device Menu**.

 **NOTE:** If at any time a message appears stating that no diagnostics utility partition has been found, run the Dell Diagnostics from your *Drivers and Utilities* disc (see "Starting the Dell Diagnostics From the Drivers and Utilities Disc" on page 43).

If you wait too long and the operating system logo appears, continue to wait until you see the Microsoft Windows desktop, then shut down your computer and try again.

- 3 At the **Boot Device Menu**, use the up- and down-arrow keys or press the appropriate number on the keyboard to highlight **Boot to Utility Partition**, and then press <Enter>.

 **NOTE:** The Quickboot feature changes the boot sequence for the current boot only. Upon restart, the computer boots according to the boot sequence specified in System Setup.

- 4 At the Dell Diagnostics **Main Menu**, left-click with the mouse, or press <Tab> and then <Enter>, to select the test you want to run (see "Dell Diagnostics Main Menu" on page 44).

 **NOTE:** Write down any error codes and problem descriptions exactly as they appear and follow the instructions on the screen.

- 5 After all tests have completed, close the test window to return to the Dell Diagnostics **Main Menu**.
- 6 Close the **Main Menu** window to exit the Dell Diagnostics and restart the computer.

Starting the Dell Diagnostics From the Drivers and Utilities Disc

- 1 Turn on your computer.
- 2 Press the eject button on the front of the optical drive to open the drive tray.
- 3 Place the *Drivers and Utilities* disc in the center of the drive tray, then press the eject button or gently push on the tray to close it.
- 4 Restart the computer.
- 5 When the DELL logo appears, press <F12> immediately.



NOTE: Keyboard failure may result when a key on the keyboard is held down for extended periods of time. To avoid possible keyboard failure, press and release <F12> in even intervals until the **Boot Device Menu** appears.

If you wait too long and the operating system logo appears, continue to wait until you see the Microsoft Windows desktop, then shut down your computer and try again.

- 6 At the **Boot Device Menu**, use the up- and down-arrow keys or press the appropriate number on the keyboard to highlight **Onboard or USB CD-ROM**, and then press <Enter>.



NOTE: The Quickboot feature changes the boot sequence for the current boot only. Upon restart, the computer boots according to the boot sequence specified in System Setup.

- 7 Press <1> to select the Dell Diagnostics.
- 8 At the **Dell Diagnostics Menu** press <1> to select the Dell Diagnostics for ResourceCD (graphical user interface).
- 9 At the Dell Diagnostics **Main Menu**, left-click with the mouse, or press <Tab> and then <Enter>, to select the test you want to run (see "Dell Diagnostics Main Menu" on page 44).



NOTE: Write down any error codes and problem descriptions exactly as they appear and follow the instructions on the screen.

- 10 After all tests have completed, close the test window to return to the Dell Diagnostics **Main Menu**.
- 11 Remove the *Drivers and Utilities* disc, then close the **Main Menu** window to exit the Dell Diagnostics and restart the computer.

Dell Diagnostics Main Menu

The following tests can be run from the Dell Diagnostics **Main Menu**:

Option	Function
Express Test	Performs a quick test of system devices. The test typically takes 10 to 20 minutes and requires no interaction on your part. Run Express Test first to increase the possibility of tracing the problem quickly.
Extended Test	Performs a thorough check of system devices. The test typically takes an hour or more and periodically requires your input to answer specific questions.
Custom Test	Tests a specific device in the system and can be used to customize the tests you want to run.
Symptom Tree	Lists a number of common symptoms and allows you to select a test based on the symptom of the problem you are having.

For any problem encountered during a test, a message appears with an error code and a description of the problem. Write down the error code and problem description exactly as it appears and follow the instructions on the screen. If you cannot resolve the problem, contact Dell (see "Contacting Dell" in your *User's Guide*).



NOTE: The Service Tag for your computer is located at the top of each test screen. When contacting Dell support, have your Service Tag ready.

The following tabs provide additional information for tests run from the **Custom Test** or **Symptom Tree** option:

Tab	Function
Results	Displays the results of the test and any error conditions encountered.
Errors	Displays error conditions encountered, error codes, and the problem description.
Help	Describes the test and any requirements for running the test.
Configuration (Custom Test only)	Displays the hardware configuration for the selected device. The Dell Diagnostics obtains configuration information for all devices from System Setup, memory, and various internal tests, and it displays the information in the device list in the left pane of the screen. NOTE: The device list may not display the names of all the components installed on your computer or all devices attached to your computer.
Parameters (Custom Test only)	Allows you to customize the test, if applicable, by changing the test settings.

Troubleshooting

Follow these tips when you troubleshoot your computer:

- If you added or removed a part before the problem started, review the installation procedures and ensure that the part is correctly installed.
- If a peripheral device does not work, ensure that the device is properly connected.
- If an error message appears on the screen, write down the exact message. This message may help support personnel diagnose and fix the problem(s).
- If an error message occurs in a program, see the program's documentation.



NOTE: The procedures in this document were written for the Windows default view, and may not apply if you set your Dell computer to the Windows Classic view.

Battery Problems

 **CAUTION:** There is a danger of a new battery exploding if it is incorrectly installed. Replace the battery only with the same or equivalent type recommended by the manufacturer. Discard used batteries according to the manufacturer's instructions.

 **CAUTION:** Before you begin any of the procedures in this section, follow the safety instructions in the *Product Information Guide*.

REPLACE THE BATTERY — If you have to repeatedly reset time and date information after turning on the computer, or if an incorrect time or date displays during start-up, replace the battery (see "Replacing the Battery" in your *User's Guide*). If the battery still does not work properly, contact Dell (see "Contacting Dell" in your *User's Guide*).

Drive Problems

 **CAUTION:** Before you begin any of the procedures in this section, follow the safety instructions in the *Product Information Guide*.

ENSURE THAT MICROSOFT WINDOWS RECOGNIZES THE DRIVE —

Windows XP:

- Click **Start** and click **My Computer**.

Windows Vista:

- Click the Windows Vista Start button  and click **Computer**.

If the drive is not listed, perform a full scan with your antivirus software to check for and remove viruses. Viruses can sometimes prevent Windows from recognizing the drive.

TEST THE DRIVE —

- Insert another disc to eliminate the possibility that the original drive is defective.
- Insert a bootable floppy disk and restart the computer.

CLEAN THE DRIVE OR DISK — See "Cleaning Your Computer" on page 30.

CHECK THE CABLE CONNECTIONS

RUN THE HARDWARE TROUBLESHOOTER — See "Hardware Troubleshooter" on page 41.

RUN THE DELL DIAGNOSTICS — See "Dell Diagnostics" on page 41.

Optical drive problems



NOTE: High-speed optical drive vibration is normal and may cause noise, which does not indicate a defect in the drive or the media.



NOTE: Because of different regions worldwide and different disc formats, not all DVD titles work in all DVD drives.

ADJUST THE WINDOWS VOLUME CONTROL —

- Click the speaker icon in the lower-right corner of your screen.
- Ensure that the volume is turned up by clicking the slider bar and dragging it up.
- Ensure that the sound is not muted by clicking any boxes that are checked.

CHECK THE SPEAKERS AND SUBWOOFER — See "Sound and Speaker Problems" on page 58.

Problems writing to an optical drive

CLOSE OTHER PROGRAMS — The optical drive must receive a steady stream of data during the writing process. If the stream is interrupted, an error occurs. Try closing all programs before you write to the optical drive.

TURN OFF STANDBY MODE IN WINDOWS BEFORE WRITING TO A DISC — Search for the keyword standby in Windows Help and Support for information on power management modes.

Hard drive problems

RUN CHECK DISK —

Windows XP:

- 1 Click **Start** and click **My Computer**.
- 2 Right-click **Local Disk C:**.
- 3 Click **Properties**→**Tools**→**Check Now**.
- 4 Click **Scan for and attempt recovery of bad sectors and click Start**.

Windows Vista:

- 1 Click **Start**  and click **Computer**.
- 2 Right-click **Local Disk C:**.
- 3 Click **Properties**→**Tools**→**Check Now**.

The **User Account Control** window may appear. If you are an administrator on the computer, click **Continue**; otherwise, contact your administrator to continue the desired action.

- 4 Follow the instructions on the screen.

E-Mail, Modem, and Internet Problems

 **CAUTION:** Before you begin any of the procedures in this section, follow the safety instructions in the *Product Information Guide*.

 **NOTE:** Connect the modem to an analog telephone jack only. The modem does not operate while it is connected to a digital telephone network.

 **NOTE:** Do not plug a telephone cable into the network adapter connector (see "Back Panel Connectors" in your *User's Guide*).

CHECK THE MICROSOFT OUTLOOK® EXPRESS SECURITY SETTINGS — If you cannot open your e-mail attachments:

- 1 In Outlook Express, click **Tools**→**Options**→**Security**.
- 2 Click **Do not allow attachments** to remove the checkmark, as needed.

CHECK THE TELEPHONE LINE CONNECTION

CHECK THE TELEPHONE JACK

CONNECT THE MODEM DIRECTLY TO THE TELEPHONE WALL JACK

USE A DIFFERENT TELEPHONE LINE —

- Verify that the telephone line is connected to the jack on the modem (the jack has either a green label or a connector-shaped icon next to it).
- Ensure that you hear a click when you insert the telephone line connector into the modem.
- Disconnect the telephone line from the modem and connect it to a telephone, then listen for a dial tone.
- If you have other telephone devices sharing the line, such as an answering machine, fax machine, surge protector, or line splitter, bypass them and use the telephone to connect the modem directly to the telephone wall jack. If you are using a line that is 3 meters (10 feet) or more in length, try a shorter one.

RUN THE MODEM DIAGNOSTIC TOOL —

Windows XP:

- 1 Click **Start**→**All Programs**→**Modem Helper**.
- 2 Follow the instructions on the screen to identify and resolve modem problems. Modem Helper is not available on certain computers.

Windows Vista:

- 1 Click **Start**  → **All Programs**→**Modem Diagnostic Tool**.
- 2 Follow the instructions on the screen to identify and resolve modem problems. Modem diagnostics are not available on all computers.

VERIFY THAT THE MODEM IS COMMUNICATING WITH WINDOWS —

Windows XP:

- 1 Click **Start** → **Control Panel** → **Printers and Other Hardware** → **Phone and Modem Options** → **Modems**.
- 2 Click the COM port for your modem → **Properties** → **Diagnostics** → **Query Modem** to verify that the modem is communicating with Windows.

If all commands receive responses, the modem is operating properly.

Windows Vista:

- 1 Click **Start**  → **Control Panel** → **Hardware and Sound** → **Phone and Modem Options** → **Modems**.
- 2 Click the COM port for your modem → **Properties** → **Diagnostics** → **Query Modem** to verify that the modem is communicating with Windows.

If all commands receive responses, the modem is operating properly.

ENSURE THAT YOU ARE CONNECTED TO THE INTERNET — Ensure that you have subscribed to an Internet provider. With the Outlook Express e-mail program open, click **File**. If **Work Offline** has a checkmark next to it, click the checkmark to remove it and connect to the Internet. For help, contact your Internet service provider.

Error Messages



CAUTION: Before you begin any of the procedures in this section, follow the safety instructions in the *Product Information Guide*.

If the error message is not listed, see the documentation for the operating system or the program that was running when the message appeared.

A FILENAME CANNOT CONTAIN ANY OF THE FOLLOWING CHARACTERS: \ / : * ? " < > | — Do not use these characters in filenames.

A REQUIRED .DLL FILE WAS NOT FOUND — The program that you are trying to open is missing an essential file. To remove and then reinstall the program:

Windows XP:

- 1 Click **Start** → **Control Panel** → **Add or Remove Programs** → **Programs and Features**.
- 2 Select the program you want to remove.
- 3 Click **Uninstall**.
- 4 See the program documentation for installation instructions.

Windows Vista:

- 1 Click **Start**  → **Control Panel** → **Programs** → **Programs and Features**.
- 2 Select the program you want to remove.
- 3 Click **Uninstall**.
- 4 See the program documentation for installation instructions.

drive letter : \ IS NOT ACCESSIBLE. THE DEVICE IS NOT READY — The drive cannot read the disk. Insert a disk into the drive and try again.

INSERT BOOTABLE MEDIA — Insert a bootable floppy disk, CD, or DVD.

NON-SYSTEM DISK ERROR — Remove the floppy disk from the floppy drive and restart your computer.

NOT ENOUGH MEMORY OR RESOURCES. CLOSE SOME PROGRAMS AND TRY AGAIN — Close all windows and open the program that you want to use. In some cases, you may have to restart your computer to restore computer resources. If so, run the program that you want to use first.

OPERATING SYSTEM NOT FOUND — Contact Dell (see "Contacting Dell" in your *User's Guide*).

IEEE 1394 Device Problems

 **CAUTION:** Before you begin any of the procedures in this section, follow the safety instructions in the *Product Information Guide*.

ENSURE THAT THE CABLE FOR THE IEEE 1394 DEVICE IS PROPERLY INSERTED INTO THE DEVICE AND INTO THE CONNECTOR ON THE COMPUTER

ENSURE THAT THE IEEE 1394 DEVICE IS ENABLED IN SYSTEM SETUP — See "System Setup Options" in your *User's Guide*.

ENSURE THAT THE IEEE 1394 DEVICE IS RECOGNIZED BY WINDOWS —

Windows XP:

- 1 Click Start and click Control Panel.
- 2 Under Pick a Category, click Performance and Maintenance → System → System Properties → Hardware → Device Manager.

Windows Vista:

- 1 Click Start  → Control Panel → Hardware and Sound.
- 2 Click Device Manager.

If your IEEE 1394 device is listed, Windows recognizes the device.

ENSURE THAT THE IEEE 1394 CARD IS PROPERLY SEATED

ENSURE THAT THE IEEE 1394 CABLE IS CONNECTED SECURELY TO THE SYSTEM BOARD CONNECTOR AND THE CONNECTOR ON THE FRONT I/O PANEL

IF YOU HAVE PROBLEMS WITH A DELL IEEE 1394 DEVICE — Contact Dell (see "Contacting Dell" in your *User's Guide*).

IF YOU HAVE PROBLEMS WITH AN IEEE 1394 DEVICE NOT PROVIDED BY DELL —

Contact the IEEE 1394 device manufacturer.

Keyboard Problems



CAUTION: Before you begin any of the procedures in this section, follow the safety instructions in the *Product Information Guide*.

CHECK THE KEYBOARD CABLE —

- Ensure that the keyboard cable is firmly connected to the computer.
- Shut down the computer (see "Turning Off Your Computer" in your *User's Guide*), reconnect the keyboard cable as shown on the setup diagram for your computer, and then restart the computer.
- Ensure that the cable is not damaged or frayed and check cable connectors for bent or broken pins. Straighten any bent pins.
- Remove any keyboard extension cables and connect the keyboard directly to the computer.

TEST THE KEYBOARD — Connect a properly working keyboard to the computer, then try using the keyboard.

RUN THE HARDWARE TROUBLESHOOTER — See "Hardware Troubleshooter" on page 41.

Lockups and Software Problems



CAUTION: Before you begin any of the procedures in this section, follow the safety instructions in the *Product Information Guide*.

The computer does not start up

CHECK THE DIAGNOSTIC LIGHTS — See "Diagnostic Lights" on page 33.

ENSURE THAT THE POWER CABLE IS FIRMLY CONNECTED TO THE COMPUTER AND TO THE ELECTRICAL OUTLET

The computer stops responding



NOTICE: You may lose data if you are unable to perform an operating system shutdown.

TURN THE COMPUTER OFF — If you are unable to get a response by pressing a key on your keyboard or moving your mouse, press and hold the power button for at least 8 to 10 seconds (until the computer turns off), and then restart your computer.

A program stops responding

END THE PROGRAM —

- 1 Press <Ctrl><Shift><Esc> simultaneously to access the Task Manager.
- 2 Click the **Applications** tab.
- 3 Click to select the program that is no longer responding.
- 4 Click **End Task**.

A program crashes repeatedly



NOTE: Most software includes installation instructions in its documentation or on a floppy disk, CD, or DVD.

CHECK THE SOFTWARE DOCUMENTATION — If necessary, uninstall and then reinstall the program.

A program is designed for an earlier Windows operating system

RUN THE PROGRAM COMPATIBILITY WIZARD —

Windows XP:

The Program Compatibility Wizard configures a program so that it runs in an environment similar to non-XP operating system environments.

- 1 Click **Start**→**All Programs**→**Accessories**→**Program Compatibility Wizard**→**Next**.
- 2 Follow the instructions on the screen.

Windows Vista:

The Program Compatibility Wizard configures a program so that it runs in an environment similar to non-Windows Vista operating system environments.

- 1 Click **Start**  → **Control Panel**→**Programs**→**Use an older program with this version of Windows**.
- 2 In the welcome screen, click **Next**.
- 3 Follow the instructions on the screen.

A solid blue screen appears

TURN THE COMPUTER OFF — If you are unable to get a response by pressing a key on your keyboard or moving your mouse, press and hold the power button for at least 8 to 10 seconds (until the computer turns off), and then restart your computer.

Other software problems

CHECK THE SOFTWARE DOCUMENTATION OR CONTACT THE SOFTWARE MANUFACTURER FOR TROUBLESHOOTING INFORMATION —

- Ensure that the program is compatible with the operating system installed on your computer.
- Ensure that your computer meets the minimum hardware requirements needed to run the software. See the software documentation for information.
- Ensure that the program is installed and configured properly.
- Verify that the device drivers do not conflict with the program.
- If necessary, uninstall and then reinstall the program.

BACK UP YOUR FILES IMMEDIATELY

USE A VIRUS-SCANNING PROGRAM TO CHECK THE HARD DRIVE, FLOPPY DISKS, CDS, OR DVDs

SAVE AND CLOSE ANY OPEN FILES OR PROGRAMS AND SHUT DOWN YOUR COMPUTER THROUGH THE START MENU

Memory Problems



CAUTION: Before you begin any of the procedures in this section, follow the safety instructions in the *Product Information Guide*.

IF YOU RECEIVE AN INSUFFICIENT MEMORY MESSAGE —

- Save and close any open files and exit any open programs you are not using to see if that resolves the problem.
- See the software documentation for minimum memory requirements. If necessary, install additional memory (see "Installing a Memory Module" in your *User's Guide*).
- Reseat the memory modules (see "Memory" in your *User's Guide*) to ensure that your computer is successfully communicating with the memory.
- Run the Dell Diagnostics (See "Dell Diagnostics" on page 41).

IF YOU EXPERIENCE OTHER MEMORY PROBLEMS —

- Reseat the memory modules (see "Memory" in your *User's Guide*) to ensure that your computer is successfully communicating with the memory.
- Ensure that you are following the memory installation guidelines (see "Installing a Memory Module" in your *User's Guide*).

- Ensure that the memory you are using is supported by your computer. For more information about the type of memory supported by your computer, see "Memory" in your *User's Guide*.
- Run the Dell Diagnostics (See "Dell Diagnostics" on page 41).

Mouse Problems

 **CAUTION:** Before you begin any of the procedures in this section, follow the safety instructions in the *Product Information Guide*.

CHECK THE MOUSE CABLE —

- Ensure that the cable is not damaged or frayed and check cable connectors for bent or broken pins. Straighten any bent pins.
- Remove any mouse extension cables, and connect the mouse directly to the computer.
- Verify that the mouse cable is connected as shown on the setup diagram for your computer.

RESTART THE COMPUTER —

- 1 Simultaneously press <Ctrl><Esc> to display the **Start** menu.
- 2 Press <u>, press the up- and down-arrow keys to highlight **Shut down** or **Turn Off**, and then press <Enter>.
- 3 After the computer turns off, reconnect the mouse cable as shown on the setup diagram.
- 4 Turn on the computer.

TEST THE MOUSE — Connect a properly working mouse to the computer, then try using the mouse.

CHECK THE MOUSE SETTINGS —

Windows XP:

- 1 Click **Start** → **Control Panel** → **Mouse**.
- 2 Adjust the settings as needed.

Windows Vista:

- 1 Click **Start**  → **Control Panel** → **Hardware and Sound** → **Mouse**.
- 2 Adjust the settings as needed.

REINSTALL THE MOUSE DRIVER — See "Drivers" in your *User's Guide*.

RUN THE HARDWARE TROUBLESHOOTER — See "Hardware Troubleshooter" on page 41.

Network Problems

 **CAUTION:** Before you begin any of the procedures in this section, follow the safety instructions in the *Product Information Guide*.

CHECK THE NETWORK LIGHT ON THE FRONT OF THE COMPUTER — If the link integrity light is off (see "Controls and Lights" in your *User's Guide*), no network communication is occurring. Replace the network cable.

CHECK THE NETWORK CABLE CONNECTOR — Ensure that the network cable is firmly inserted into the network connector on the back of the computer and the network jack.

RESTART THE COMPUTER AND ATTEMPT TO LOG ON TO THE NETWORK AGAIN

CHECK YOUR NETWORK SETTINGS — Contact your network administrator or the person who set up your network to verify that your network settings are correct and that the network is functioning.

RUN THE HARDWARE TROUBLESHOOTER — See "Hardware Troubleshooter" on page 41.

Power Problems

 **CAUTION:** Before you begin any of the procedures in this section, follow the safety instructions in the *Product Information Guide*.

IF THE POWER LIGHT IS GREEN AND THE COMPUTER IS NOT RESPONDING — See "Diagnostic Lights" on page 33.

IF THE POWER LIGHT IS BLINKING GREEN — The computer is in standby mode. Press a key on the keyboard, move the mouse, or press the power button to resume normal operation.

IF THE POWER LIGHT IS OFF — The computer is either turned off or is not receiving power.

- Reseat the power cable in the power connector on the back of the computer and the electrical outlet.
- Bypass power strips, power extension cables, and other power protection devices to verify that the computer turns on properly.
- Ensure that any power strips being used are plugged into an electrical outlet and are turned on.
- Ensure that the electrical outlet is working by testing it with another device, such as a lamp.
- Ensure that the main power cable and front panel cable are securely connected to the system board (see "System Board Components" in your *User's Guide*).

IF THE POWER LIGHT IS BLINKING AMBER — The computer is receiving electrical power, but an internal power problem may exist.

- Ensure that the voltage selection switch is set to match the AC power at your location (if applicable).
- Ensure that all components and cables are properly installed and securely connected to the system board (see "System Board Components" in your *User's Guide*).

IF THE POWER LIGHT IS STEADY AMBER — A device may be malfunctioning or incorrectly installed.

- Remove and then reinstall all memory modules (see "Memory" in your *User's Guide*).
- Remove and then reinstall any expansion cards, including graphics cards (see "Cards" in your *User's Guide*).

ELIMINATE INTERFERENCE — Some possible causes of interference are:

- Power, keyboard, and mouse extension cables.
- Too many devices connected to the same power strip.
- Multiple power strips connected to the same electrical outlet.

Printer Problems



CAUTION: Before you begin any of the procedures in this section, follow the safety instructions in the *Product Information Guide*.



NOTE: If you need technical assistance for your printer, contact the printer's manufacturer.

CHECK THE PRINTER DOCUMENTATION — See the printer documentation for setup and troubleshooting information.

ENSURE THAT THE PRINTER IS TURNED ON

CHECK THE PRINTER CABLE CONNECTIONS —

- See the printer documentation for cable connection information.
- Ensure that the printer cables are securely connected to the printer and the computer.

TEST THE ELECTRICAL OUTLET — Ensure that the electrical outlet is working by testing it with another device, such as a lamp.

VERIFY THAT THE PRINTER IS RECOGNIZED BY WINDOWS —

Windows XP:

- 1 Click Start → Control Panel → Printers and Other Hardware → View installed printers or fax printers.
- 2 If the printer is listed, right-click the printer icon.

- 3 Click **Properties**→ **Ports**. For a parallel printer, ensure that the **Print to the following port(s)**: setting is **LPT1 (Printer Port)**. For a USB printer, ensure that the **Print to the following port(s)**: setting is **USB**.

Windows Vista:

- 1 Click **Start**  → **Control Panel**→ **Hardware and Sound**→ **Printer**.
- 2 If the printer is listed, right-click the printer icon.
- 3 Click **Properties**, and then click **Ports**.
- 4 Adjust the settings, as needed.

REINSTALL THE PRINTER DRIVER — See the printer documentation for information on reinstalling the printer driver.

Scanner Problems



CAUTION: Before you begin any of the procedures in this section, follow the safety instructions in the *Product Information Guide*.



NOTE: If you need technical assistance for your scanner, contact the scanner's manufacturer.

CHECK THE SCANNER DOCUMENTATION — See the scanner documentation for setup and troubleshooting information.

UNLOCK THE SCANNER — Ensure that your scanner is unlocked (if the scanner has a locking tab or button).

RESTART THE COMPUTER AND TRY THE SCANNER AGAIN

CHECK THE CABLE CONNECTIONS —

- See the scanner documentation for information on cable connections.
- Ensure that the scanner cables are securely connected to the scanner and the computer.

VERIFY THAT THE SCANNER IS RECOGNIZED BY MICROSOFT WINDOWS —

Windows XP:

- 1 Click **Start**→ **Control Panel**→ **Printers and Other Hardware**→ **Scanners and Cameras**.
- 2 If your scanner is listed, Windows recognizes the scanner.

Windows Vista:

- 1 Click **Start**  → **Control Panel**→ **Hardware and Sound**→ **Scanners and Cameras**.
- 2 If the scanner is listed, Windows recognizes the scanner.

REINSTALL THE SCANNER DRIVER — See the scanner documentation for instructions.

Sound and Speaker Problems

 **CAUTION:** Before you begin any of the procedures in this section, follow the safety instructions in the *Product Information Guide*.

No sound from speakers

 **NOTE:** The volume control in MP3 and other media players may override the Windows volume setting. Always check to ensure that the volume on the media player(s) has not been turned down or off.

CHECK THE SPEAKER CABLE CONNECTIONS — Ensure that the speakers are connected as shown on the setup diagram supplied with the speakers. If you purchased a sound card, ensure that the speakers are connected to the card.

ENSURE THAT THE SUBWOOFER AND THE SPEAKERS ARE TURNED ON — See the setup diagram supplied with the speakers. If your speakers have volume controls, adjust the volume, bass, or treble to eliminate distortion.

ADJUST THE WINDOWS VOLUME CONTROL — Click or double-click the speaker icon in the lower-right corner of your screen. Ensure that the volume is turned up and that the sound is not muted.

DISCONNECT HEADPHONES FROM THE HEADPHONE CONNECTOR — Sound from the speakers is automatically disabled when headphones are connected to the computer's front-panel headphone connector.

TEST THE ELECTRICAL OUTLET — Ensure that the electrical outlet is working by testing it with another device, such as a lamp.

ELIMINATE POSSIBLE INTERFERENCE — Turn off nearby fans, fluorescent lights, or halogen lamps to check for interference.

RUN THE SPEAKER DIAGNOSTICS

REINSTALL THE SOUND DRIVER — See "Drivers" in your *User's Guide*.

RUN THE HARDWARE TROUBLESHOOTER — See "Hardware Troubleshooter" on page 41.

No sound from headphones

CHECK THE HEADPHONE CABLE CONNECTION — Ensure that the headphone cable is securely inserted into the headphone connector (see "About Your Computer" on page 11).

ADJUST THE WINDOWS VOLUME CONTROL — Click or double-click the speaker icon in the lower-right corner of your screen. Ensure that the volume is turned up and that the sound is not muted.

Video and Monitor Problems



CAUTION: Before you begin any of the procedures in this section, follow the safety instructions in the *Product Information Guide*.



NOTICE: If your computer came with a PCI Express graphics card installed, removal of the card is not necessary when installing additional graphics cards; however, the card is required for troubleshooting purposes. If you remove the card, store it in a safe and secure location. For information about your graphics card, go to support.dell.com.

The screen is blank



NOTE: For troubleshooting procedures, see the monitor's documentation.

CHECK THE MONITOR CABLE CONNECTION —

- Ensure that the monitor cable is connected to the correct graphics card (for dual graphics card configurations).
- If you are using a DVI-to-VGA adapter, ensure that the adapter is correctly attached to the graphics card and monitor.
- Ensure that the monitor cable is connected as shown on the setup diagram for your computer.
- Remove any video extension cables and connect the monitor directly to the computer.
- Swap the computer and monitor power cables to determine if the monitor's power cable is defective.
- Check the connectors for bent or broken pins (it is normal for monitor cable connectors to have missing pins).

CHECK THE MONITOR POWER LIGHT —

- If the power light is lit or blinking, the monitor has power.
- If the power light is off, firmly press the button to ensure that the monitor is turned on.
- If the power light is blinking, press a key on the keyboard or move the mouse to resume normal operation.

TEST THE ELECTRICAL OUTLET — Ensure that the electrical outlet is working by testing it with another device, such as a lamp.

CHECK THE DIAGNOSTIC LIGHTS — See "Diagnostic Lights" on page 33.

The screen is difficult to read

CHECK THE MONITOR SETTINGS — See the monitor documentation for instructions on adjusting the contrast and brightness, demagnetizing (degaussing) the monitor, and running the monitor self-test.

MOVE THE SUBWOOFER AWAY FROM THE MONITOR — If your speaker system includes a subwoofer, ensure that the subwoofer is positioned at least 60 centimeters (2 feet) away from the monitor.

MOVE THE MONITOR AWAY FROM EXTERNAL POWER SOURCES — Fans, fluorescent lights, halogen lamps, and other electrical devices can cause the screen image to appear *shaky*. Turn off nearby devices to check for interference.

ROTATE THE MONITOR TO ELIMINATE SUNLIGHT GLARE AND POSSIBLE INTERFERENCE

ADJUST THE WINDOWS DISPLAY SETTINGS —

Windows XP:

- 1 Click **Start** → **Control Panel** → **Appearance and Themes**.
- 2 Click the area you want to change or click the **Display** icon.
- 3 Try different settings for **Color quality** and **Screen resolution**.

Windows Vista:

- 1 Click **Start**  → **Control Panel** → **Hardware and Sound** → **Personalization** → **Display Settings**.
- 2 Adjust **Resolution** and **Colors** settings, as needed.

3D image quality is poor

CHECK THE GRAPHICS CARD POWER CABLE CONNECTION — Ensure that the power cable for the graphics card(s) is correctly attached to the card.

CHECK THE MONITOR SETTINGS — See the monitor documentation for instructions on adjusting the contrast and brightness, demagnetizing (degaussing) the monitor, and running the monitor self-test.

Only part of the screen is readable

TURN ON THE COMPUTER AND THE MONITOR AND ADJUST THE MONITOR BRIGHTNESS AND CONTRAST CONTROLS — If the monitor works, the graphics card(s) may be defective. Contact Dell (see "Contacting Dell" in your *User's Guide*).

Index

B

- battery
 - problems, 46
- beep codes, 37

C

- cards
 - slots, 15, 18
- CD-RW drive
 - problems, 47
- CDs
 - operating system, 10
- Check Disk, 47
- computer
 - beep codes, 37
 - crashes, 51-52
 - stops responding, 51
- conflicts
 - software and hardware incompatibilities, 41
- connectors
 - headphone, 13, 17
 - IEEE, 12, 16
 - keyboard, 21
 - line-in, 20
 - line-out, 20
 - mouse, 19

- connectors (*continued*)
 - network adapter, 20
 - parallel, 19
 - power, 14, 18
 - serial, 21
 - sound, 20
 - USB, 12, 16, 20-21

D

- Dell Diagnostics, 41
- Dell support site, 8
- diagnostic lights, 33
- diagnostics
 - beep codes, 37
 - Dell, 41
 - lights, 13, 17, 33
- display. See *monitor*
- documentation
 - End User License Agreement, 6
 - ergonomics, 6
 - online, 8
 - Product Information Guide, 6
 - regulatory, 6
 - safety, 6
 - User's Guide, 6
 - warranty, 6
- drives
 - problems, 46

E

- e-mail
 - problems, 48
- End User License Agreement, 6
- ergonomics information, 6
- error messages
 - beep codes, 37
 - diagnostic lights, 33
 - problems, 49

F

- Files and Settings Transfer Wizard, 25

H

- hard drive
 - activity light, 12-13, 15, 17
 - problems, 47
- hardware
 - beep codes, 37
 - conflicts, 41
 - Dell Diagnostics, 41
- Hardware Troubleshooter, 41
- headphone
 - connector, 13, 17
- Help and Support Center, 9
- help file
 - Windows Help and Support Center, 9

I

- IEEE
 - connectors, 12, 16
- IEEE 1394
 - problems, 50
- Internet
 - problems, 48
- IRQ conflicts, 41

K

- keyboard
 - connector, 21
 - problems, 51

L

- labels
 - Microsoft Windows, 7
 - Service Tag, 7
- lights
 - back of computer, 33
 - diagnostic, 13, 17, 33
 - hard drive activity, 12-13, 15, 17
 - link integrity, 19
 - network, 19-20
 - network activity, 20
 - power, 13, 17

M

- memory
 - problems, 53
- messages
 - error, 49
- modem
 - problems, 48
- monitor
 - blank, 59
 - hard to read, 60
 - problems, 59
- mouse
 - connector, 19
 - problems, 54

N

- network
 - connector, 20
 - problems, 55

O

- operating system
 - reinstalling, 10
- Operating System CD, 10
- optical drive
 - problems, 46-47

P

- power
 - button, 12, 16
 - connector, 14, 18
 - light, 13, 17
 - line conditioners, 28
 - problems, 55
 - protection devices, 28
 - surge protectors, 28
 - UPS, 28
- power light
 - conditions, 55
- printer
 - connecting, 25
 - problems, 56
 - setting up, 25
- problems
 - battery, 46
 - beep codes, 37
 - blue screen, 52
 - CD-RW drive, 47
 - computer crashes, 51-52
 - computer stops responding, 51
 - conflicts, 41
 - Dell Diagnostics, 41
 - diagnostic lights, 33
 - drives, 46
 - e-mail, 48
 - error messages, 49
 - general, 51
 - hard drive, 47
 - IEEE 1394, 50
 - Internet, 48
 - keyboard, 51

problems (*continued*)
memory, 53
modem, 48
monitor hard to read, 60
monitor is blank, 59
mouse, 54
network, 55
optical drive, 46-47
power, 55
power light conditions, 55
printer, 56
program crashes, 52
program stops responding, 52
scanner, 57
screen hard to read, 60
screen is blank, 59
software, 52-53
video and monitor, 59
volume adjusting, 58

Product Information Guide, 6

R

regulatory information, 6

ResourceCD
Dell Diagnostics, 41

S

S.M.A.R.T., 40

safety instructions, 6

scanner
problems, 57

screen. See *monitor*

Service Tag, 7

software
conflicts, 41
problems, 52-53

sound connectors
line-in, 20
line-out, 20

Starting the Dell Diagnostics
From the Drivers and
Utilities CD, 43

Starting the Dell Diagnostics
From Your Hard Drive, 42

support website, 8

T

transferring information to a new
computer, 25

troubleshooting
conflicts, 41
Dell Diagnostics, 41
diagnostic lights, 33
Hardware Troubleshooter, 41
Help and Support Center, 9

U

uninterruptible power supply.
See *UPS*, 28

UPS, 28

USB

- connector, 20-21
- connectors, 12, 16

User's Guide, 6

V

video

- problems, 59

voltage selection switch, 14, 18

volume

- adjusting, 58

W

warranty information, 6

Windows XP

- Files and Settings Transfer Wizard, 25
- Hardware Troubleshooter, 41
- Help and Support Center, 9
- reinstalling, 10

wizards

- Files and Settings Transfer Wizard, 25

Dell Precision™ Workstation T3400

Lynreferenceguide

Model DCTA

Bemærkninger, meddelelser og advarsler



BEMÆRK: En BEMÆRK angiver vigtige oplysninger, som du kan bruge for at udnytte computeren optimalt.



MEDDELELSE: En MEDDELELSE angiver enten en mulig beskadigelse af hardware eller tab af data og oplyser dig om, hvordan du kan undgå dette problem.



FORSIGTIG: En ADVARSEL angiver mulig tingskade, legemsbeskadigelse eller død.

Oplysningerne i dette dokument kan ændres uden varsel.

© 2007 Dell Inc. Alle rettigheder forbeholdes.

Enhver form for gengivelse uden skriftlig tilladelse fra Dell Inc. er strengt forbudt.

Anvendte varemærker i denne tekst: *Dell*, *DELL*-logoet og *Dell Precision* er varemærker, der tilhører Dell Inc.; *Microsoft*, *Windows* og *Windows Vista* er enten varemærker eller registrerede varemærker, der tilhører Microsoft Corporation i USA og/eller andre lande.

Andre varemærker og firmanavne kan være brugt i dette dokument til at henvise til de fysiske eller juridiske personer, som ejer mærkerne og navnene eller deres produkter. Dell Inc. fraskriver sig alle krav på ejendomsret til alle andre varemærker og handelsnavne end Dells egne.

Model DCTA

August 2007

Delnr. DU217

Rev. A00

Indholdsfortegnelse

Sådan finder du oplysninger	71
Om computeren	77
Set forfra (opretstående)	77
Set bagfra (opretstående)	80
Set forfra (liggende)	81
Set bagfra (liggende)	83
Stik på bagpanel	84
Installation af computeren	86
Skift mellem stående og liggende placering	86
Installation af computeren i et kabinet	87
Overførsel af oplysninger til en ny computer	90
Strømbeskyttelsesenheder	93
Rengøring af computeren	95
Computer, tastatur og skærm	95
Mus (ikke-optisk)	95
Diskettedrev	96
Cd'er og dvd'er	96
Fejlfindingsværktøjer	96
Strømlamper	96
Diagnosticeringslamper	98
Bip-koder	102
Systemmeddelelser	104
Hardwarefejlfinding	106
Dell Diagnostics	106

Fejlfinding	110
Problemer med batteriet	111
Drevproblemer	111
Problemer med e-mail, modem og internettet	113
Fejlmeddelelser	114
Problemer med IEEE 1394-enheder	115
Problemer med tastaturet	116
Problemer med software og med, at computeren hænger	116
Problemer med hukommelse	118
Problemer med mus	119
Netværksproblemer	119
Problemer med strøm	120
Printerproblemer	121
Scannerproblemer	122
Problemer med lyd og højttalere	123
Problemer med video og skærm	124
Indeks	127

Sådan finder du oplysninger

 **BEMÆRK:** Visse funktioner eller medier kan være valgfrie og følger muligvis ikke med computeren. Visse funktioner eller medier er muligvis ikke tilgængelige i visse lande.

 **BEMÆRK:** Der følger muligvis yderligere oplysninger med computeren.

Hvad søger du efter?

- Et diagnosticeringsprogram til computeren
- Drivere til computeren
- Desktop System Software (DSS)

Find det her

Drivers and Utilities-disk

BEMÆRK: *Drivers and Utilities*-disken kan være valgfri og følger muligvis ikke med computeren.

Dokumentationen og driverne er allerede installeret på computeren. Du kan bruge *Drivers and Utilities*-disken til at geninstallere drivere (se "Geninstallation af drivere og hjælpeprogrammer" i *Brugervejledningen*) eller til at køre Dell Diagnostics (se "Dell Diagnostics" på side 106).

På disken kan der være readme-filer (Vigtigt-filer), som indeholder sidste øjebliks-opdateringer om tekniske ændringer eller avanceret teknisk referencemateriale til teknikere eller erfarne brugere.



Opdateringer af drivere og dokumentation finder du på **support.dell.com**.

Hvad søger du efter?

- Garantioplysninger
- Villkår og betingelser (Kun USA)
- Sikkerhedsinstruktioner
- Oplysninger om regler
- Oplysninger om ergonomi
- Licensaftale for slutbrugere

Find det her

Dell™ Produktinformationsvejledning

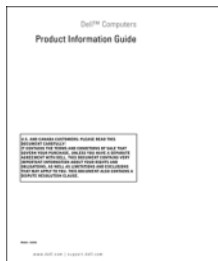

-
- Afmontering og udskiftning af dele
 - Specifikationer
 - Hvordan du konfigurerer systemindstillinger
 - Hvordan du foretager fejlfinding og løser problemer

Dell Precision™ Brugervejledning

Microsoft® Windows® XP og Windows Vista™ Hjælp og support

- 1** Klik på **Start**→ **Hjælp og support**→ **Dell User and System Guides** (Dell Bruger- og systemvejledninger)→ **System Guides** (Systemvejledninger).
- 2** Klik på *Brugervejledningen* for din computer.

Hvad søger du efter?

- Servicekode og kode for ekspres-service
- Microsoft Windows-produktnøgle

Find det her

Servicekode og Microsoft Windows-produktnøgle

Disse mærkater er placeret på computeren.

- Brug servicekoden til at identificere computeren, når du bruger support.dell.com eller kontakter teknisk support.
- Indtast koden for ekspres-service, når du kontakter teknisk support.



BEMÆRK: Som en ekstra sikkerhedsforanstaltning har den nydesignede Microsoft Windows-licensmærkat en manglende del (et "hul"), der gør det mindre relevant at fjerne mærkaten.

Hvad søger du efter?	Find det her
<ul style="list-style-type: none"> • Løsninger – Fejlfindingstip, artikler fra teknikere, onlinekurser og ofte stillede spørgsmål • Forum – Online-diskussioner med andre Dell-kunder • Opgraderinger – Opgraderingsoplysninger for komponenter som f.eks. hukommelse, harddisk og operativsystem • Kundeservice – Kontaktoplysninger, serviceopkalds- og ordrestatus samt garanti- og reparationsoplysninger • Service og support – Serviceopkaldsstatus, supporthistorik, servicekontrakt og onlinesamtaler med support • Dells tekniske opdateringsservice - Proaktive e-mail-underretninger om software- og hardwareopdateringer til din computer • Reference – Computerdokumentation, oplysninger om computerkonfigurationen, produktspecifikationer og white papers • Downloads – Certificerede drivere, programrettelser og softwareopdateringer 	<p data-bbox="546 236 957 268">Dell supportwebsted – support.dell.com</p> <p data-bbox="546 276 957 363">BEMÆRK: Vælg dit område eller dit virksomhedssegment for at få vist det relevante supportwebsted.</p>

Hvad søger du efter?

- Desktop System Software (DSS) – Hvis du geninstallerer operativsystemet på computeren, skal du også geninstallere DSS-hjælpeprogrammet. DSS genkender automatisk computeren og operativsystemet og installerer de opdateringer, der er relevante for din konfiguration, så du får vigtige opdateringer til operativsystemet og understøttelse af optiske drev, USB-enheder osv. DSS er en forudsætning for, at din Dell-computer kan fungere korrekt.

Find det her

Download af Desktop System Software:

- 1** Gå til **support.dell.com**, vælg dit land/område, og klik derefter på **Drivers & Downloads** (Drivere og downloads).
- 2** Klik på **Select Model** (Vælg model) eller **Enter a Tag** (Indtast en kode), foretag de relevante valg, eller indtast de relevante oplysninger for din computer, og klik derefter på **Confirm** (Bekræft).
- 3** Rul ned til **System and Configuration Utilities** (System- og konfigurationsværktøjer) → **Desktop System Software**, og klik derefter på **Download Now** (Download nu).

BEMÆRK: Brugergænsefladen på **support.dell.com** kan variere alt afhængigt af dine valg.

-
- Hvordan du bruger Windows XP
 - Hvordan du bruger Windows Vista
 - Hvordan du arbejder med programmer og filer
 - Hvordan du tilpasser skrivebordet

Windows Hjælp og support

- 1** Klik på **Start** → **Hjælp og support**.
- 2** Skriv et ord eller en sætning, der beskriver problemet, og klik på pileikonet.
- 3** Klik på det emne, der beskriver problemet.
- 4** Følg instruktionerne på skærmen.

Hvad søger du efter?

- Geninstallation af operativsystemet

Find det her

Operativsystemmedie

Operativsystemet er allerede installeret på computeren. Hvis du vil geninstallere operativsystemet, skal du bruge det *Operating System*-geninstallationsmedie, der fulgte med computeren (se "Gendannelse af operativsystemet" i *Brugervejledningen*).



Når du har geninstalleret operativsystemet, skal du bruge *Drivers and Utilities*-disken (ekstraudstyr) til at geninstallere driverne til de enheder, der blev leveret sammen med computeren.

Mærkatens produktnøgle til operativsystemet findes på computeren.

BEMÆRK: Operativsysteminstallationsmediets farve varierer alt afhængigt af, hvilket operativsystem du har bestilt.

-
- Sådan bruges Linux
 - E-mail-diskussioner med brugere af Dell Precision-produkter og Linux-operativsystemet
 - Yderligere oplysninger om Linux og Dell Precision-computeren

Linux-sider med Dell-support



- linux.dell.com
- lists.us.dell.com/mailman/listinfo/linux-precision

Om computeren

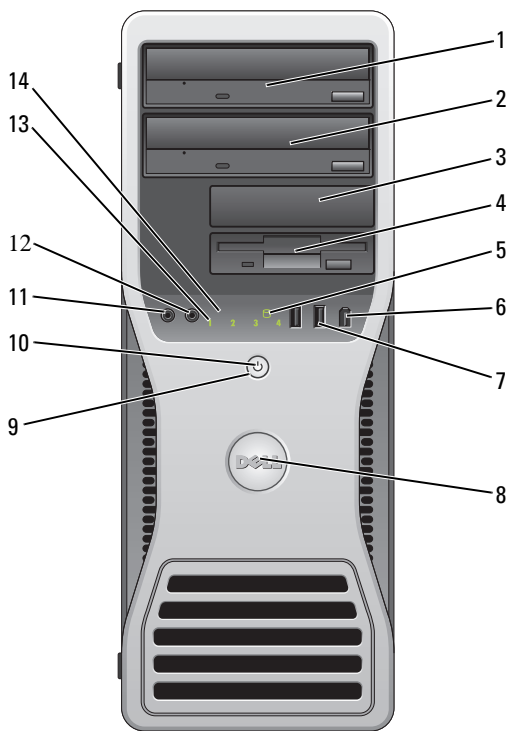
Set forfra (opretstående)



1	øverste 5,25" drevplads	Understøtter et optisk drev.
2	nederste 5,25" drevplads	Understøtter et optisk drev eller en ekstra harddisk (kun SATA).
3	øverste 3,5" drevplads	Understøtter et diskettedrev, en mediekortlæser eller en ekstra harddisk (SATA eller SAS).
4	nederste 3,5" drevplads	Understøtter et diskettedrev eller en mediekortlæser.
5	lampe for harddiskaktivitet	Lampen for harddiskaktivitet lyser, når computeren læser data fra eller skriver data til harddisken. Lampen kan også være tændt, når en enhed som f.eks. et optisk drev er i brug.

6	IEEE 1394-stik (valgfrit)	Brug det valgfrie IEEE 1394-stik til højhastighedsdataenheder som f.eks. digitale videokameraer og eksterne lagerenheder.
7	USB 2.0-stik (2)	<p>Brug USB-stikkene på forsiden til enheder, som du tilslutter lejlighedsvist, f.eks. flash-hukommelsesnøgler eller kameraer, eller til USB-startenheder (du kan finde flere oplysninger om start fra en USB-enhed under "Systemopsætning" i <i>Brugervejledningen</i>).</p> <p>BEMÆRK: Det anbefales, at du bruger USB-stikkene på bagsiden til enheder, som normalt forbliver tilsluttet, f.eks. printere og tastaturer.</p>
8	Dell-mærke (kan drejes)	Drej Dell-mærket ved hjælp af plastichåndtaget på bagsiden af mærket, hvis du vil skifte fra opretstående til liggende eller fra liggende til opretstående placering af computeren.
9	tænd/sluk-knap	<p>Tryk på denne knap for at tænde computeren.</p> <p> MEDELELSE: For at undgå tab af data bør du ikke bruge tænd/sluk-knappen til at slukke computeren. Luk i stedet computeren via operativsystemet.</p> <p> MEDELELSE: Hvis operativsystemet har ACPI aktiveret, lukker en nedlukning operativsystemet, når du trykker på tænd/sluk-knappen.</p> <p>BEMÆRK: Tænd/sluk-knappen kan også bruges til at "vække" systemet eller til at sætte det i energisparetilstand (se "Strømstyring" i <i>Brugervejledningen</i>).</p>

10	strømlampe	<p>Strømlampen tændes og blinker eller lyser konstant for at angive forskellige tilstande:</p> <ul style="list-style-type: none"> • Lyser ikke – Computeren er slukket (S4, S5 eller mekanisk slukning). • Lyser grønt – Computeren er i normal driftstilstand. • Blinker grønt – Computeren er i en energisparetilstand (S1 eller S3). • Blinker eller lyser gult - Se "Strømlampeproblemer" i <i>Brugervejledningen</i>. <p>Hvis du vil afslutte en energisparetilstand, skal du trykke på tænd/sluk-knappen eller bruge tastaturet eller musen, hvis det/den er konfigureret som vækningsenhed i Windows Enhedshåndtering. Yderligere oplysninger om dvaletilstande og afslutning af en energisparetilstand finder du i <i>Brugervejledningen</i>.</p> <p>Du finder en beskrivelse af de diagnostiske lampekoder til fejlfinding af problemer med computeren under "Diagnosticeringslamper" på side 98.</p>
11	mikrofonstik	<p>Brug mikrofonstikket til at tilslutte en personlig computermikrofon til tale- eller musikinput i et lyd- eller telefoniprogram.</p>
12	hovedtelefonstik	<p>Brug hovedtelefonstikket til at tilslutte hovedtelefoner.</p>
13	diagnosticeringslamper (4)	<p>Brug diagnosticeringslamperne som en hjælp til fejlfinding i forbindelse med problemer med computeren (se "Diagnosticeringslamper" på side 98).</p>
14	netværksforbindelseslampe	<p>Netværksforbindelseslampen lyser, når der er en god forbindelse mellem et 10-Mbps, 100-Mbps eller 1000-Mbps (1-Gbps) netværk og computeren.</p>

Set bagfra (opretstående)

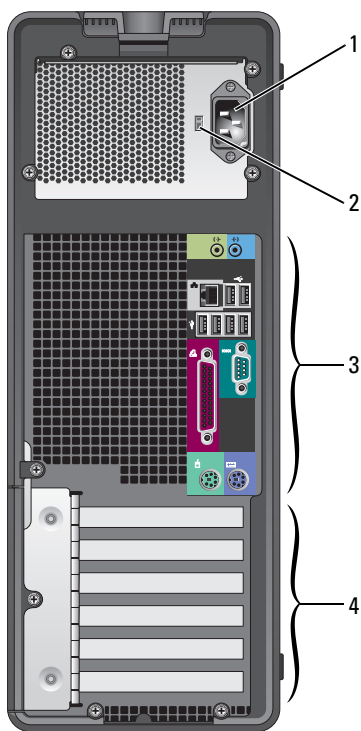

1	strømsstik	Tilslut strømkablet.
2	spændingsvalg-kontakt	Du kan finde flere oplysninger i sikkerhedsinstruktionerne i <i>Produktinformationsvejledningen</i> . BEMÆRK: Spændingsvalgkontakten findes kun på 375-W strømforsyningen.
3	stik på bagpanelet	Tilslut serielle enheder, USB-enheder og andre enheder til det tilsvarende stik.

4 kortslots

Adgangsstik for alle installerede PCI- eller PCI Express-kort.



BEMÆRK: De fem øverste stikslots understøtter kort i fuld længde. Den nederste stikslot understøtter et kort i halv længde.

BEMÆRK: Læs dokumentationen til kortene for at sikre, at der er plads til dem i din konfiguration. Nogle kort, der kræver mere fysisk plads og strøm (f.eks. PCI Express-grafikkort), kan begrænse anvendelsen af andre kort.

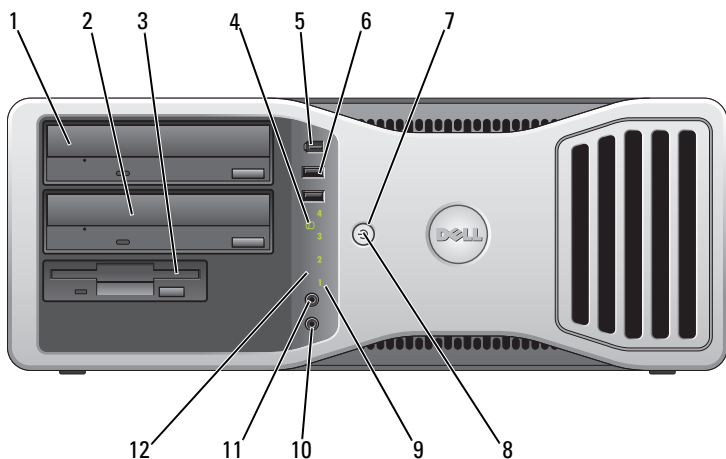
Set forfra (liggende)



1	øverste 5,25" drevplads	Understøtter et optisk drev.
2	nederste 5,25" drevplads	Understøtter et optisk drev eller en ekstra harddisk (kun SATA).
3	3,5" drevplads	Understøtter et diskettedrev eller en mediekortlæser.
4	lampe for harddiskaktivitet	Lampen for harddiskaktivitet lyser, når computeren læser data fra eller skriver data til harddisken. Lampen kan også være tændt, når en enhed som f.eks. et optisk drev er i brug.
5	IEEE 1394-stik (valgfrit)	Brug det valgfrie IEEE 1394-stik til højhastighedsdataenheder som f.eks. digitale videokameraer og eksterne lagerenheder.

6	USB 2.0-stik (2)	<p>Brug USB-stikkene på forsiden til enheder, som du tilslutter lejlighedsvis, f.eks. flash-hukommelsesnøgler eller kameraer, eller til USB-startenheder (du kan finde flere oplysninger om start fra en USB-enhed under "Systemopsætning" i <i>Brugervejledningen</i>).</p> <p>BEMÆRK: Det anbefales, at du bruger USB-stikkene på bagsiden til enheder, som normalt forbliver tilsluttet, f.eks. printere og tastaturer.</p>
7	tænd/sluk-knap	<p>Tryk på denne knap for at tænde computeren.</p> <p> MEDELELSE: For at undgå tab af data bør du ikke bruge tænd/sluk-knappen til at slukke computeren. Luk i stedet computeren via operativsystemet.</p> <p> MEDELELSE: Hvis operativsystemet har ACPI aktiveret, lukker en nedlukning operativsystemet, når du trykker på tænd/sluk-knappen.</p> <p>BEMÆRK: Tænd/sluk-knappen kan også bruges til at "vække" systemet eller til at sætte det i energisparetilstand (se "Strømstyring" i <i>Brugervejledningen</i>).</p>
8	strømlampe	<p>Strømlampen tændes og blinker eller lyser konstant for at angive forskellige tilstande:</p> <ul style="list-style-type: none"> • Lyser ikke – Computeren er slukket (S4, S5 eller mekanisk slukning). • Lyser grønt – Computeren er i normal drifttilstand. • Blinker grønt – Computeren er i en energisparetilstand (S1 eller S3). • Blinker eller lyser gult - Se "Strømproblemer" i <i>Brugervejledningen</i>. <p>Hvis du vil afslutte en energisparetilstand, skal du trykke på tænd/sluk-knappen eller bruge tastaturet eller musen, hvis det/den er konfigureret som vækningsenhed i Windows Enhedshåndtering. Yderligere oplysninger om dvaletilstande og afslutning af en energisparetilstand finder du i <i>Brugervejledningen</i>.</p> <p>Du finder en beskrivelse af de diagnostiske lampekoder til fejlfinding af problemer med computeren under "Diagnosticeringslamper" på side 98.</p>

9	diagnosticeringslamper (4)	Brug diagnosticeringslamperne som en hjælp til fejlfinding i forbindelse med problemer med computeren (se "Diagnosticeringslamper" på side 98).
10	mikrofonstik	Brug mikrofonstikket til at tilslutte en personlig computermikrofon til tale- eller musikinput i et lyd- eller telefoniprogram.
11	hovedtelefonstik	Brug hovedtelefonstikket til at tilslutte hovedtelefoner.
12	netværksforbindelseslampe	Netværksforbindelseslampen lyser, når der er en god forbindelse mellem et 10-Mbps, 100-Mbps eller 1000-Mbps netværk (eller 1-Gbps netværk) og computeren.

Set bagfra (liggende)

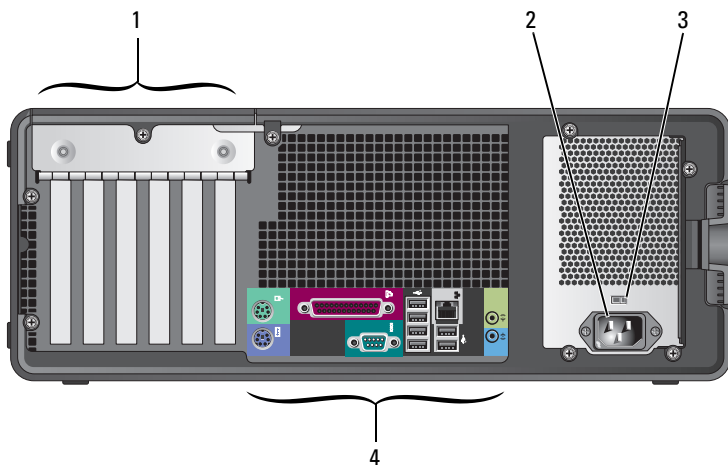

1	kortslots	Adgangsstik for alle installerede PCI- eller PCI Express-kort. BEMÆRK: Læs dokumentationen til kortene for at sikre, at der er plads til dem i din konfiguration. Nogle kort, der kræver mere fysisk plads og strøm (f.eks. PCI Express-grafikkort), kan begrænse anvendelsen af andre kort.
2	strømsstik	Tilslut strømkablet.

-
- | | | |
|---|----------------------|---|
| 3 | spændingsvalgkontakt | Du kan finde flere oplysninger i sikkerhedsinstruktionerne i <i>Produktinformationsvejledningen</i> . |
|---|----------------------|---|

BEMÆRK: Spændingsvalgkontakten findes kun på 375-W strømforsyningen.

-
- | | | |
|---|--------------------|--|
| 4 | stik på bagpanelet | Tilslut serielle enheder, USB-enheder og andre enheder til det tilsvarende stik. |
|---|--------------------|--|
-

Stik på bagpanel

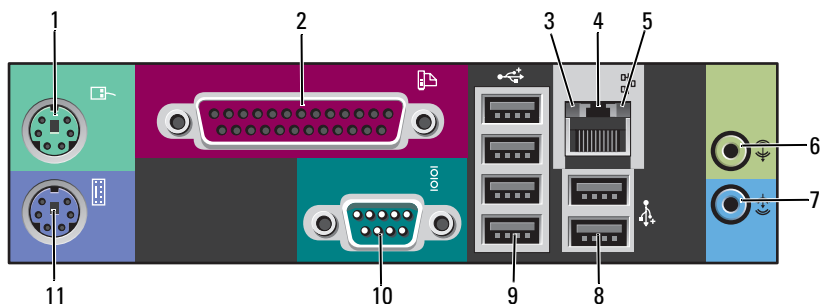

-
- | | | |
|---|----------|---|
| 1 | musestik | Tilslut en PS/2-mus til det grønne musestik. Sluk computeren og eventuelle tilsluttede enheder, før du tilslutter en mus til computeren. Hvis du har en USB-mus, skal du tilslutte den til et USB-stik. |
|---|----------|---|

-
- | | | |
|---|--------------|--|
| 2 | parallelport | Tilslut en parallelenhed som f.eks. en printer til parallelstikket. Hvis du har en USB-printer, skal den sættes i et USB-stik. |
|---|--------------|--|

BEMÆRK: Det integrerede parallelstik deaktiveres automatisk, hvis computeren finder et installeret kort, som indeholder et parallelstik, der er konfigureret til den samme adresse. Du kan finde flere oplysninger under "Systemkonfigurationsindstillinger" i *Brugervejledningen*.

3	forbindelses-integritetslampe	<ul style="list-style-type: none"> • Grøn – Der er en god forbindelse mellem et 10-Mbps netværk og computeren. • Orange – Der er en god forbindelse mellem et 100-Mbps netværk og computeren. • Gul – Der er en god forbindelse mellem et 1000-Mbps (1-Gbps) netværk og computeren. • Slukket – Computeren finder ikke en fysisk forbindelse til netværket.
4	netværksadapterstik	<p>Hvis du vil tilslutte computeren til et netværk eller en bredbåndsenhed, skal du tilslutte den ene ende af et netværkskabel til et netværksstik eller en netværks- eller bredbåndsenhed. Tilslut den anden ende af netværkskablet til netværksadapterstikket på computeren. Et klik angiver, at netværkskablet er sat solidt i.</p> <p> MEDDELELSE: Sæt ikke en telefonledning i netværksstikket.</p> <p>På computere med et ekstra netværkskort skal du bruge stikkene på kortet og bag på computeren, når du konfigurerer flere netværksforbindelser (f.eks. et separat intra- og extranet).</p> <p>Det anbefales, at du bruger Kat. 5-kabler og -stik til netværket. Hvis du er nødt til at bruge Kat. 3-kabler, skal netværkshastigheden sættes op til 10 Mbps for at sikre en pålidelig drift.</p>
5	netværks-aktivitetslampe	<p>Netværksaktivitetslampen lyser (blinker), når computeren sender eller modtager netværksdata. Hvis der er megen netværkstrafik, kan det se ud, som om lampen <i>lyser</i> konstant.</p>
6	stik til udgående linje	<p>Brug det grønne udgangsstik til at tilslutte hovedtelefoner og de fleste højttalere med indbygget forstærker.</p> <p>På computere med lyd kort skal du bruge stikket på kortet.</p>
7	stik til indgående linje	<p>Brug det blå indgangsstik til at tilslutte en optage-/afspilningsenhed som f.eks. en mikrofon, en kassetteafspiller, en cd-afspiller eller en videobåndoptager.</p> <p>På computere med lyd kort skal stikket på kortet anvendes.</p>

8	USB 2.0-stik på bagsiden (2)	<p>Brug USB-stikkene på bagsiden til enheder, der som regel forbliver tilsluttet, f.eks. printere og tastaturer.</p> <p>BEMÆRK: Det anbefales, at du bruger USB-stikkene på forsiden til enheder, som du tilslutter lejlighedsvist, f.eks. flash-hukommelsesnøgler, kameraer eller USB-startenheder.</p>
9	USB 2.0-stik på bagsiden (4)	<p>Brug USB-stikkene på bagsiden til enheder, der som regel forbliver tilsluttet, f.eks. printere og tastaturer.</p> <p>BEMÆRK: Det anbefales, at du bruger USB-stikkene på forsiden til enheder, som du tilslutter lejlighedsvist, f.eks. flash-hukommelsesnøgler, kameraer eller USB-startenheder.</p>
10	seriel port	<p>Tilslut en seriel enhed som f.eks. en håndholdt enhed til den serielle port. Standardbetegnelserne er COM1 for serielt stik 1 og COM2 for det valgfrie serielle stik 2.</p> <p>Du kan finde flere oplysninger under "Systemkonfigurationsindstillinger" i <i>Brugervejledningen</i>.</p>
11	tastaturstik	<p>Hvis du har et PS/2-tastatur, skal du tilslutte det til det lille tastaturstik. Hvis du har et USB-tastatur, skal du tilslutte det til et USB-stik.</p>

Installation af computeren

Skift mellem stående og liggende placering



FORSIGTIG: Inden du påbegynder nogen af fremgangsmåderne i dette afsnit, skal du følge sikkerhedsinstruktionerne i *Produktinformationsvejledningen*.



BEMÆRK: Hvis du vil ændre computeren til stående eller liggende retning, skal du bruge en ekstraudstyrspakke fra Dell. Du kan finde flere oplysninger om bestilling hos Dell under "Produktinformation" i *Brugervejledningen*.



BEMÆRK: Den stående computer understøtter ét 3.5"-drev mere foran end den liggende computer.

- 1 Følg fremgangsmåderne i "Inden du går i gang" i *Brugervejledningen*.
- 2 Fjern computerens dæksel (se "Fjernelse af computerdækslet" i *Brugervejledningen*).
- 3 Fjern frontpanelet (se "Fjernelse af frontpanelet" i *Brugervejledningen*).
- 4 Fjern drevpanelet, og forbered drevpanelet ved at tilføje eller fjerne indsatser efter behov (se "Drevpanelet" i *Brugervejledningen*).

Skift fra stående til liggende retning

- 1 Fjern alle installerede disketteredrev eller mediekortlæsere ved hjælp af fremgangsmåden under "Fjernelse af et disketteredrev eller en mediekortlæser (stående computer)" i *Brugervejledningen*, og geninstaller derefter et enkelt disketteredrev eller en mediekortlæser ved hjælp af fremgangsmåden under "Installation af et disketteredrev eller en mediekortlæser (liggende computer)" i *Brugervejledningen*.
- 2 Fjern alle installerede optiske drev ved hjælp af fremgangsmåden under "Fjernelse af et optisk drev (stående computer)" i *Brugervejledningen*, og geninstaller derefter drevene ved hjælp af fremgangsmåden under "Installation af et optisk drev (liggende computer)" i *Brugervejledningen*.

Skift fra liggende til stående retning

- 1 Fjern disketteredrevet eller mediekortlæseren (hvis de er installeret) ved hjælp af fremgangsmåden under "Fjernelse af et disketteredrev eller en mediekortlæser (liggende computer)" i *Brugervejledningen*, og geninstaller derefter disketteredrevet eller mediekortlæseren ved hjælp af fremgangsmåden under "Installation af et disketteredrev eller en mediekortlæser (stående computer)" i *Brugervejledningen*.
- 2 Fjern alle installerede optiske drev ved hjælp af fremgangsmåden under "Fjernelse af et optisk drev (stående computer)" i *Brugervejledningen*, og geninstaller drevene ved hjælp af fremgangsmåden under "Installation af et optisk drev (liggende computer)" i *Brugervejledningen*.

Installation af computeren i et kabinet

Hvis du installerer computeren i et kabinet, kan det begrænse luftstrømmen, overophede computeren og påvirke computerens ydelse. Følg retningslinjerne nedenfor, hvis du installerer computeren i et kabinet:



MEDDELELSE: Den driftstemperatur, der er angivet i denne vejledning, er den maksimale omgivelsesdriftstemperatur. Der skal tages hensyn til omgivelsesrumtemperaturen, hvis du installerer computeren i et kabinet. Du kan finde flere oplysninger om computerens specifikationer under "Specifikationer" i *Brugervejledningen*.

- Sørg for en afstand på minimum 10,2 cm på alle computerens sider for at tillade den luftgennemstrømning, der kræves for at sikre en korrekt ventilation.

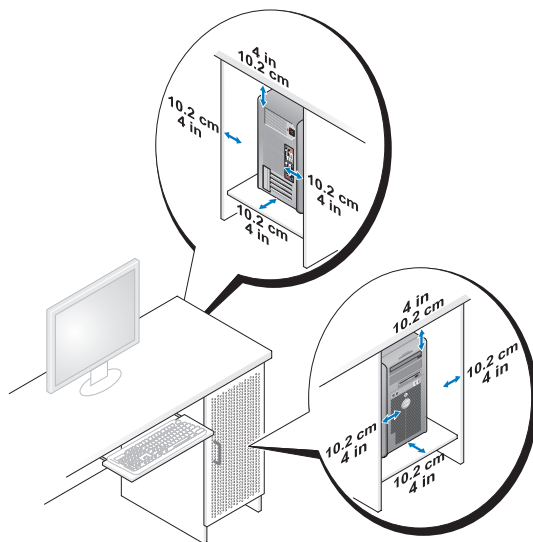

- Hvis computeren installeres i et hjørne på eller under et skrivebord, skal du sørge for en afstand på minimum 5,1 cm fra computerens bagside til væggen for at tillade den luftgennemstrømning, der kræves for at sikre en korrekt ventilation.
- Hvis kabinettet har døre, skal du sørge for, at de giver mulighed for mindst 30 procent luftgennemstrømning gennem kabinettet (foran og bagved).

- Installer ikke computeren i en kabinet, der ikke giver mulighed for luftgennemstrømning. Begrænsning af luftgennemstrømningen kan overophede computeren og påvirke computerens ydelse.

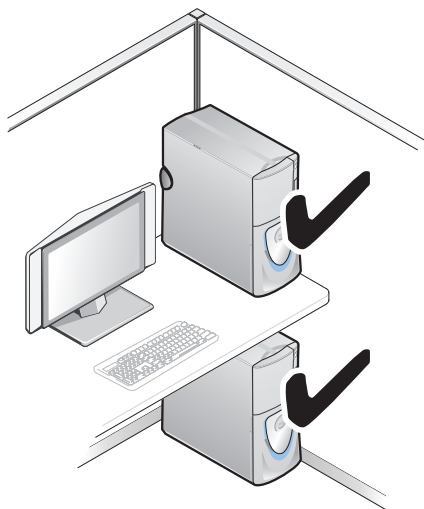

Overførsel af oplysninger til en ny computer

Du kan bruge operativsystemets *guider* til at hjælpe dig med at overføre filer og andre data fra en computer til en anden.

Microsoft Windows XP

Operativsystemet Microsoft Windows XP indeholder guiden Overførsel af filer og indstillinger til overførsel af data som f.eks.:

- E-mails
- Værktøjslinjeindstillinger
- Vinduesstørrelser
- Internetbogmærker

Du kan overføre data fra én computer til en anden computer via en netværksforbindelse eller en seriel forbindelse eller ved at gemme dataene på flytbare medier som f.eks. en skrivbar cd eller dvd.



BEMÆRK: Du kan overføre oplysninger fra én computer til en anden computer ved at tilslutte et serielt kabel direkte til de to computers I/O-porte. For at overføre data via en seriel forbindelse skal du bruge hjælpeprogrammet Netværksforbindelser i Kontrolpanel til at udføre yderligere konfigurationstrin, f.eks. konfiguration af en avanceret forbindelse og angivelse af værtscomputeren og gæstecomputeren.

Oplysninger om konfiguration af en direkte kabelforbindelse mellem to computere finder du i Microsoft Knowledge Base Article #305621 (*How to Set Up a Direct Cable Connection Between Two Computers in Windows XP*). Disse oplysninger er muligvis ikke tilgængelige i visse lande.

Hvis du vil bruge guiden Overførsel af filer og indstillinger, skal du bruge det *Operating System*-installationsmedie, der fulgte med computeren, eller en guidedisk, som guiden kan oprette for dig.



BEMÆRK: Hvis du vil have flere oplysninger om denne fremgangsmåde, kan du søge på support.dell.com efter dokumentet #154781 (*What Are The Different Methods To Transfer Files From My Old Computer To My New Dell™ Computer Using the Microsoft® Windows® XP Operating System?*).



BEMÆRK: Der er muligvis ikke adgang til Dell Knowledge Base-dokumentet i visse lande.

Guiden Overførsel af filer og indstillinger (med Operating System-mediet)



BEMÆRK: Guiden Overførsel af filer og indstillinger omtaler kildecomputeren, som der skal overføres data fra, som den *gamle* computer, og omtaler destinationscomputer, som dataene skal overføres til, som den *nye* computer.

FORBERED DESTINATIONSCOMPUTEREN TIL FILOVERFØRSELLEN:

- 1 Klik på Start→ Alle programmer→ Tilbehør→ Systemværktøjer→ guiden Overførsel af filer og indstillinger.
- 2 Under **Hvilken computer drejer det sig om?** skal du klikke på **Gammel computer** og derefter klikke på **Næste**.
- 3 Under **Har du en Windows XP-cd?** skal du klikke på **Jeg vil bruge guiden på Windows XP-cd'en** og derefter klikke på **Næste**.
- 4 Gennemse oplysningerne under **Du skal nu gå til din gamle computer**, og gå derefter hen til kildecomputeren. Klik *ikke* på **Næste**.

KOPIER DATA FRA KILDECOMPUTEREN:

- 1 Sæt Windows XP *Operating System*-installationsmediet i kildecomputeren. Skærbilledet **Velkommen til Microsoft Windows XP** vises.
- 2 Klik på **Udføre andre opgaver**.
- 3 Under **Hvad vil du foretage dig?** skal du klikke på **Overføre filer og indstillinger**. Vinduet **Guiden Overførsel af filer og indstillinger** vises.
- 4 Klik på **Næste**.
- 5 Under **Hvilken computer drejer det sig om?** skal du klikke på **Gammel computer** og derefter klikke på **Næste**.
- 6 Under **Vælg en overførselsmetode** skal du klikke på den ønskede overførselsmetode og derefter klikke på **Næste**.
- 7 Under **Hvad vil du overføre?** skal du klikke for at vælge de data, som du vil overføre, og derefter klikke på **Næste**.
De valgte data kopieres, og skærbilledet **Fuldfører indsamlingsfasen** vises.
- 8 Klik på **Udfør**.

OVERFØR DATA TIL DESTINATIONSCOMPUTEREN:

- 1 Gå hen til destinationscomputeren.
- 2 Under **Du skal nu gå til din gamle computer** skal du klikke på **Næste**.

- 3 Under **Hvor er filerne og indstillingerne?** skal du klikke for at vælge den metode, du valgte til overførsel af dine indstillinger og filer, og derefter klikke på **Næste**.

Guiden indlæser de indsamlede filer og indstillinger og anvender dem på destinationscomputeren. Når overførslen er gennemført, vises skærmbilledet **Udført**.

- 4 Klik på **Udført**, og genstart derefter computeren.

Guiden Overførsel af filer og indstillinger (uden Operating System-mediet)

Hvis du vil køre guiden Overførsel af filer og indstillinger uden *Operating System*--installationsmediet, skal du oprette en guidedisk. Guiden beder dig om at oprette en sikkerhedskopibilledfil på et flytbart medium.



BEMÆRK: Guiden Overførsel af filer og indstillinger omtaler kildecomputeren, som der skal overføres data fra, som den *gamle* computer, og omtaler destinationscomputer, som dataene skal overføres til, som den *nye* computer.

OPRET EN GUIDEDISK:

- 1 På destinationscomputeren skal du klikke på **Start**→ **Alle programmer**→ **Tilbehør**→ **Systemværktøjer**→ **Guiden Overførsel af filer og indstillinger**.
- 2 Under **Hvilken computer drejer det sig om?** skal du klikke på **Gammel computer** og derefter klikke på **Næste**.
- 3 Under **Har du en Windows XP-cd?** skal du klikke på **Jeg vil oprette en guidedisk i følgende drev** og derefter klikke på **Næste**.
- 4 Indsæt det flytbare medie (f.eks. en skrivbar cd eller dvd), og klik derefter på **OK**.
- 5 Gennemse oplysningerne under **Du skal nu gå til din gamle computer**, og gå derefter hen til kildecomputeren. Klik *ikke* på **Næste**.

KOPIER DATA FRA KILDECOMPUTEREN:

- 1 Indsæt guidedisken i kildecomputeren.
- 2 Klik på **Start**→ **Kør**.
- 3 Klik på **Gennemse...**, naviger til **fastwiz** på guidedisken, og klik derefter på **OK**.
- 4 Under **Hvilken computer drejer det sig om?** skal du klikke på **Gammel computer** og derefter klikke på **Næste**.

- 5 Under **Vælg en overførselsmetode** skal du klikke på den ønskede overførselsmetode og derefter klikke på **Næste**.
- 6 Under **Hvad vil du overføre?** skal du klikke for at vælge de data, som du vil overføre, og derefter klikke på **Næste**.
De valgte data kopieres, og skærbilledet **Fuldfører indsamlingsfasen** vises.
- 7 Klik på **Udfør**.

OVERFØR DATA TIL DESTINATIONSCOMPUTEREN:

- 1 Gå hen til destinationscomputeren.
- 2 Under **Du skal nu gå til din gamle computer** skal du klikke på **Næste**.
- 3 Under **Hvor er fileme og indstillingerne?** skal du klikke for at vælge den metode, du valgte til overførsel af dine indstillinger og filer, og derefter klikke på **Næste**.

Guiden indlæser de indsamlede filer og indstillinger og anvender dem på destinationscomputeren. Når overførslen er gennemført, vises skærbilledet **Udført**.

- 4 Klik på **Udført**, og genstart derefter computeren.

Microsoft Windows Vista

- 1 Klik på knappen **Start** i Windows Vista , og klik derefter på **Overfør filer og indstillinger** → **Start Windows Overførsel**.
- 2 I dialogboksen **Brugerkontokontrol** skal du klikke på **Fortsæt**.
- 3 Klik på **Start en ny overførsel** eller på **Fortsæt en igangværende overførsel**.

Følg instruktionerne på skærmen fra guiden **Windows Overførsel**.

Strømbeskyttelsesenheder

Der findes flere forskellige enheder, der kan beskytte mod strømvariationer og strømsvigt:

- Strømtødssikring
- Netapparat
- Nødstrømsforsyning (Uninterruptible power supplies - UPS)

Strømtødssikring

Strømtødssikring og stikdåser, der er udstyret med strømtødsbeskyttelse kan beskytte din computer mod skader forårsaget af netspændingsoverbelastninger, der kan forekomme i tordenvejr eller efter strømafbrydelser. Nogle strømtødssikringsproducenter giver garantidækning for bestemte typer af skader. Læs garantien for enheden omhyggeligt, når du vælger en strømtødssikring, og sammenlign jouleværdien for at finde den enhed, der er mest effektiv. En enhed med en høj jouleværdi giver større beskyttelse.

- ➔ **MEDDELELSE:** De fleste strømtødssikringer beskytter ikke mod strømvariationer eller strømafbrydelser forårsaget af lynnedslag i nærheden. Hvis der forekommer lynnedslag i nærheden, skal du tage telefonledningen ud af telefonstikket i væggen og koble computeren fra stikkontakten.

Mange strømtødssikringer har et telefonstik til beskyttelse af modemmet. Oplysninger om tilslutning af et modem finder du i strømtødssikringsdokumentationen.

- ➔ **MEDDELELSE:** Det er ikke alle strømtødssikringer, der tilbyder netværkskortbeskyttelse. Tag netværkskablet ud af netværksstikket i væggen i tordenvejr.

Netapparat

- ➔ **MEDDELELSE:** Netapparater beskytter ikke mod strømafbrydelser.

Netapparater er beregnet til at holde vekselstrømspændingen på et forholdsvis konstant niveau.

Nødstrømsforsyning (Uninterruptible Power Supplies - UPS)

- ➔ **MEDDELELSE:** Hvis strømmen forsvinder, mens du er ved at gemme data på harddisken, kan det medføre tab af data eller skader på filer.

- ✍ **BEMÆRK:** Du skal kun tilslutte din computer til en UPS for at sikre maksimal funktionstid for batteriet. Tilslut andre enheder, som f.eks. en printer, til en separat stikdåse med strømtødssikring.

En UPS beskytter mod strømvariationer og strømafbrydelser. UPS-enheder indeholder et batteri, der midlertidigt giver strøm til de tilsluttede enheder, når vekselstrømmen er afbrudt. Batteriet oplades, når der er adgang til vekselstrøm. I dokumentation fra UPS-producenten kan du finde oplysninger om batteriets funktionstid. Kontroller også, om enheden er godkendt af Underwriters Laboratories (UL).

Rengøring af computeren

 **FORSIGTIG:** Inden du påbegynder nogen af fremgangsmåderne i dette afsnit, skal du følge sikkerhedsinstruktionerne i *Produktinformationsvejledningen*.

Computer, tastatur og skærm

 **FORSIGTIG:** Før du rengør computeren, skal du frakoble computeren fra stikkontakten. Rengør computeren med en blød klud, der er fugtet med vand. Brug ikke flydende rengøringsmidler eller rengøringsmidler på spraydåse, der kan indeholde letantændelige stoffer.

- Brug en støvsuger med et børstestundestykke til forsigtigt at fjerne støv fra de forskellige slots og åbninger på computeren og mellem tasterne på tastaturet.

 **MEDDELELSE:** Brug ikke sæbe eller spritopløsning, når du aftørre skærmen. Gør du det, kan det beskadige antirefleksbelægningen.

- For at rengøre skærmen skal du fugte en blød, ren klud ganske let med vand. Brug om muligt en speciel skærmrenserviet eller et specielt skærmrensemiddel, der egner sig til skærmens antistatiske belægning.
- Tør tastaturet, computeren og plasticdelene på skærmen af med en blød rengøringsklud, der er fugtet med vand.

Gennemblød ikke kluden, og pas på, at der ikke siver vand ind i computeren eller tastaturet.

Mus (ikke-optisk)

- 1 Drej dækslet på musens underside mod uret, og tag derefter kuglen ud.
- 2 Tør kuglen af med en ren, fnugfri klud.
- 3 Pust forsigtigt ind i selve musen for at fjerne støv og fnug.
- 4 Rengør rullerne inde i selve musen med en vatpind, der er fugtet ganske let med isopropylalkohol.
- 5 Centrér rullerne på deres plads i kanalerne. Sørg for, at fnug fra vatpinden ikke bliver siddende på valserne.
- 6 Sæt kuglen og dækslet tilbage på plads, og drej derefter dækslet med uret, indtil det klikker på plads.

Diskettedrev

- ➔ **MEDDELELSE:** Forsøg ikke på at rengøre drevhoveder med en vatpind. Hovederne kan blive forrykket, hvilket vil medføre, at drevet ikke fungerer.

Rens diskettedrevet med et rensesæt, der kan fås i handlen. Disse sæt indeholder forbehandlede disketter, der fjerner de forureningsstoffer, som samler sig under den normale drift.

Cd'er og dvd'er

- ➔ **MEDDELELSE:** Brug altid trykluft til at rengøre linsen i cd/dvd-drevet, og følg de instruktioner, som følger med tryklufteproduktet. Rør aldrig ved linsen i drevet.

- 1 Hold i diskens yderkant. Du kan også holde i inderkanten af hullet i midten.

- ➔ **MEDDELELSE:** Hvis du vil undgå at beskadige overfladen, må du ikke aftørre disken med cirkulære bevægelser.

- 2 Brug en blød, fnugfri klud til forsigtigt at tørre bunden af disken (siden uden mærkat) af i en ret linje fra midten af disken til dens yderste kant.

Ved snavs, der sidder godt fast, kan du forsøge at bruge vand eller en opløsning af vand og mild sæbe. Du kan også købe produkter, der renser diske og giver en vis beskyttelse mod støv, fingeraftryk og ridser. Rengøringsprodukter til cd'er kan også anvendes til dvd'er.

Fejlfindingsværktøjer

Strømlamper

- ⚠ **FORSIGTIG:** Inden du påbegynder nogen af fremgangsmåderne i dette afsnit, skal du følge sikkerhedsinstruktionerne i *Produktinformationsvejledningen*.

Tænd/sluk-knappens lampe findes på forsiden af computeren og tændes og blinker eller lyser konstant for at angive forskellige tilstande:

- Hvis strømlampen lyser grønt, og computeren ikke reagerer - se "Diagnosticeringslamper" på side 98.
- Hvis strømlampen blinker grønt, er computeren i standbytilstand. Tryk på en tast på tastaturet, flyt musen, eller tryk på tænd/sluk-knappen for at genoptage normal drift.

- Hvis strømlampen er slukket, er computeren slukket eller uden strømforsyning.
 - Sæt strømkablet tilbage i strømstikket bag på computeren og i stikkontakten.
 - Hvis computeren er tilsluttet en stikdåse, skal du kontrollere, at stikdåsen er tilsluttet en stikkontakt, og at der er tændt for den.
 - Omgå strømbeskyttelsesenheder, stikdåser og forlængerledninger for at kontrollere, at computeren tændes, som den skal.
 - Kontroller, at stikkontakten fungerer ved at afprøve den med en anden enhed som f.eks. en lampe.
 - Kontroller, at hovednetkablet og frontpanelkablet er tilsluttet korrekt til systemkortet (se "Systemkortkomponenter" i *Brugervejledningen*).
- Hvis strømlampen blinker gult, er computeren tilsluttet strøm, men der kan være et problem med den interne strømforsyning.
 - Kontroller, at spændingsvalgknappen er indstillet, så den passer til AC-netstrømmen, der hvor du befinder dig (hvis det er relevant).
 - Kontroller, at processorstrømkablet er tilsluttet korrekt til systemkortet (se "Systemkortkomponenter" i *Brugervejledningen*).
- Hvis strømlampen lyser konstant gult, kan der være en fejlfunktion ved en enhed, eller den kan være installeret forkert.
 - Fjern hukommelsesmodulerne, og installer dem derefter igen (se "Hukommelse" i *Brugervejledningen*).
 - Fjern eventuelle kort (inklusive grafik kort), og installer dem derefter igen (se "Kort" i *Brugervejledningen*).
- Udeluk interferens. Mulige årsager til interferens:
 - Strøm-, tastatur- og museforlængerledninger
 - For mange enheder tilsluttet en stikdåse
 - Flere stikdåser tilsluttet samme stikkontakt



Diagnosticeringslamper

 **FORSIGTIG:** Inden du påbegynder nogen af fremgangsmåderne i dette afsnit, skal du følge sikkerhedsinstruktionerne i *Produktinformationsvejledningen*.



Som en hjælp til fejlfinding ved problemer er computeren på forsiden forsynet med fire lamper, der er mærket 1, 2, 3 og 4 (se "Set forfra (opretstående)" på side 77 eller "Set forfra (liggende)" på side 81). Når computeren starter normalt, blinker lamperne, og slukkes derefter. Hvis computeren ikke fungerer korrekt, kan du bruge lampesekvenserne til at identificere problemet.

 **BEMÆRK:** Når computeren afslutter POST, slukkes alle fire lamper, inden operativsystemet startes.

Diagnosticeringslampekoder under POST

Lampemønster	Problembeskrivelse	Foreslået løsning
	Computeren er i normal slukket tilstand, eller der er muligvis opstået en præ-BIOS-fejl.	Tilslut computeren en fungerende stikkontakt, og tryk på tænd/sluk-knappen.
	Der er muligvis opstået en BIOS-fejl, og computeren kører i fejlsikret tilstand.	<ul style="list-style-type: none">• Kør værktøjet BIOS Recovery, vent på, at gendannelsen er gennemført, og genstart derefter computeren.• Hvis problemet ikke bliver løst, skal du kontakte Dell (se "Kontakt Dell" i <i>Brugervejledningen</i>).
	Der er muligvis opstået en processor-fejl.	<ul style="list-style-type: none">• Sæt processoren tilbage på plads (se "Processor" i <i>Brugervejledningen</i>).• Hvis problemet ikke bliver løst, skal du kontakte Dell (se "Kontakt Dell" i <i>Brugervejledningen</i>).

Lampemønster	Problembeskrivelse	Foreslået løsning
① ② ③ ④	Der er blevet fundet hukommelsesmoduler, men der er opstået en hukommelsesfejl.	<ul style="list-style-type: none"> • Hvis der er installeret to eller flere hukommelsesmoduler, skal du fjerne modulerne (se "Fjernelse af hukommelsesmodul" i <i>Brugervejledningen</i>), og derefter installere et modul igen (se "Installation af et hukommelsesmodul" i <i>Brugervejledningen</i>) og genstarte computeren. Hvis computeren starter normalt, skal du fortsætte med at installere flere hukommelsesmoduler (ét ad gangen), indtil du har identificeret et defekt modul eller har geninstalleret alle moduler uden at finde fejl. • Hvis det er muligt, skal du installere arbejdshukommelse af samme type i computeren (se "Hukommelse" i <i>Brugervejledningen</i>). • Hvis problemet ikke bliver løst, skal du kontakte Dell (se "Kontakt Dell" i <i>Brugervejledningen</i>).
① ② ③ ④	Der er muligvis opstået en fejl på grafikkortet.	<ul style="list-style-type: none"> • Sæt eventuelle installerede grafikkort tilbage på plads (se "Kort" i <i>Brugervejledningen</i>). • Hvis du har et fungerende grafikkort, kan du installere det i computeren. • Hvis problemet ikke bliver løst, skal du kontakte Dell (se "Kontakt Dell" i <i>Brugervejledningen</i>).
① ② ③ ④	Der er muligvis opstået en fejl på diskettedrevet eller på harddisken.	<ul style="list-style-type: none"> • Geninstaller alle strøm- og datakabler, og genstart derefter computeren. • Hvis problemet ikke bliver løst, skal du kontakte Dell (se "Kontakt Dell" i <i>Brugervejledningen</i>).

Lampemønstre	Problembeskrivelse	Foreslået løsning
	Der er muligvis opstået en USB-fejl.	<ul style="list-style-type: none"> • Geninstaller alle USB-enheder, kontroller kabelforbindelserne, og genstart derefter computeren. • Hvis problemet ikke bliver løst, skal du kontakte Dell (se "Kontakt Dell" i <i>Brugervejledningen</i>).
	Der blev ikke fundet nogen hukommelsesmoduler.	<ul style="list-style-type: none"> • Hvis der er installeret to eller flere hukommelsesmoduler, skal du fjerne moduleerne (se "Fjernelse af hukommelsesmodul" i <i>Brugervejledningen</i>), og derefter installere et modul igen (se "Installation af et hukommelsesmodul" i <i>Brugervejledningen</i>) og genstarte computeren. Hvis computeren starter normalt, skal du fortsætte med at installere flere hukommelsesmoduler (ét ad gangen), indtil du har identificeret et defekt modul eller har geninstalleret alle moduler uden at finde fejl. • Hvis det er muligt, skal du installere arbejdshukommelse af samme type i computeren (se "Hukommelse" i <i>Brugervejledningen</i>). • Hvis problemet ikke bliver løst, skal du kontakte Dell (se "Kontakt Dell" i <i>Brugervejledningen</i>).
	Der er opstået en fejl på systemkortet.	Kontakt Dell (se "Kontakt Dell" i <i>Brugervejledningen</i>).

Lampemønster	Problembeskrivelse	Foreslået løsning
① ② ③ ④	Der blev fundet hukommelsesmoduler, men der er opstået en hukommelseskonfigurations- eller kompatibilitetsfejl.	<ul style="list-style-type: none"> • Kontroller, at der ikke findes specielle krav til placeringen af hukommelsesmoduler/-stik (se "Hukommelse" i <i>Brugervejledningen</i>). • Kontroller, at den hukommelse, du bruger, understøttes af computeren (se "Hukommelse" i <i>Brugervejledningen</i>). • Hvis problemet ikke bliver løst, skal du kontakte Dell (se "Kontakt Dell" i <i>Brugervejledningen</i>).
① ② ③ ④	Der er muligvis opstået en systemkortressource- og/eller hardwarefejl.	<ul style="list-style-type: none"> • Udfør procedureerne i "Gendannelse af operativsystemet" i <i>Brugervejledningen</i>. • Hvis problemet ikke bliver løst, skal du kontakte Dell (se "Kontakt Dell" i <i>Brugervejledningen</i>).
① ② ③ ④	Der er muligvis opstået en fejl på et udvidelseskort.	<ol style="list-style-type: none"> 1 Undersøg, om der er en konflikt, ved at fjerne et udvidelseskort (ikke et grafikkort) og genstarte computeren (se "Kort" i <i>Brugervejledningen</i>). 2 Hvis problemet ikke bliver løst, skal du geninstallere det kort, du fjernede, fjerne et andet kort og derefter genstarte computeren. 3 Gentag denne fremgangsmåde for hvert udvidelseskort, der er installeret. Hvis computeren starter normalt, skal du undersøge det kort, der sidst blev fjernet fra computeren, for ressourcekonflikter (se "Gendannelse af operativsystemet" i <i>Brugervejledningen</i>). 4 Hvis problemet ikke bliver løst, skal du kontakte Dell (se "Kontakt Dell" i <i>Brugervejledningen</i>).

Lampemønster	Problembeskrivelse	Foreslået løsning
	Der er opstået en anden fejl.	<ul style="list-style-type: none"> • Kontroller, at alle kablerne til harddisk og cd/dvd-drev er tilsluttet korrekt til systemkortet (se "Systemkortkomponenter" i <i>Brugervejledningen</i>). • Hvis der på skærmen vises en fejlmeddelelse, der identificerer et problem med en enhed (f.eks. diskettedrevet eller harddisken), skal du kontrollere enheden for at sikre, at den fungerer, som den skal. • Hvis operativsystemet forsøger at starte fra en enhed (f.eks. diskettedrevet eller cd/dvd-drevet), skal du kontrollere systemopsætningen (se "Systemopsætning" i <i>Brugervejledningen</i>) for at sikre, at startrækkefølgen er korrekt for de enheder, der er installeret på computeren. • Hvis problemet ikke bliver løst, skal du kontakte Dell (se "Kontakt Dell" i <i>Brugervejledningen</i>).

Bip-koder

Computeren vil muligvis udsende en række bip-lyde under starten. Disse serier af bip-lyde kaldes for en bip-kode og bruges som en hjælp til at identificere et problem med computeren.

Hvis computeren udsender en serie bip-lyde under starten:

- 1 Skriv bip-koden ned.
- 2 Kør Dell Diagnostics for at finde årsagen (se "Dell Diagnostics" på side 41).

Kode:	Årsag
2 korte, 1 langt	Fejl i BIOS-kontrolsum
1 langt, 3 korte, 2 korte	Hukommelsesfejl
1 kort	Tasten F12 er trykket ned

Kode: (gentagne korte bip-lyde)	Beskrivelse	Foreslået handling
1	Fejl i BIOS-kontrolsum. Mulig fejl på bundkortet.	Kontakt Dell (se "Kontakt Dell" i <i>Brugervejledningen</i>).
2	Der blev ikke fundet nogen hukommelsesmoduler.	<ul style="list-style-type: none"> • Hvis der er installeret to eller flere hukommelsesmoduler, skal du fjerne modulerne (se "Fjernelse af hukommelsesmodul" i <i>Brugervejledningen</i>), og derefter installere et modul igen (se "Installation af et hukommelsesmodul" i <i>Brugervejledningen</i>) og genstarte computeren. Hvis computeren starter normalt, skal du fortsætte med at installere flere hukommelsesmoduler (ét ad gangen), indtil du har identificeret et defekt modul eller har geninstalleret alle moduler uden at finde fejl. • Hvis det er muligt, skal du installere arbejdshukommelse af samme type i computeren (se "Hukommelse" i <i>Brugervejledningen</i>). • Hvis problemet ikke bliver løst, skal du kontakte Dell (se "Kontakt Dell" i <i>Brugervejledningen</i>).
3	Mulig fejl på bundkortet.	Kontakt Dell (se "Kontakt Dell" i <i>Brugervejledningen</i>).
4	Fejl ved RAM-læsning/skrivning.	<ul style="list-style-type: none"> • Kontroller, at der ikke findes specielle krav til placeringen af hukommelsesmoduler/-stik (se "Hukommelse" i <i>Brugervejledningen</i>). • Kontroller, at den hukommelse, du bruger, understøttes af computeren (se "Hukommelse" i <i>Brugervejledningen</i>). • Hvis problemet ikke bliver løst, skal du kontakte Dell (se "Kontakt Dell" i <i>Brugervejledningen</i>).

Kode: (gentagne korte bip-lyde)	Beskrivelse	Foreslået handling
5	Fejl i realtidsur. Mulig fejl i batteriet eller bundkortet.	<ul style="list-style-type: none"> • Udskift batteriet (se "Udskiftning af batteri" i <i>Brugervejledningen</i>). • Hvis problemet ikke bliver løst, skal du kontakte Dell (se "Kontakt Dell" i <i>Brugervejledningen</i>).
6	Video-BIOS-testfejl.	Kontakt Dell (se "Kontakt Dell" i <i>Brugervejledningen</i>).

Systemmeddelelser



BEMÆRK: Hvis den meddelelse, der vises, ikke findes i tabellen, kan du læse i dokumentationen til operativsystemet eller til det program, der kørte, da meddelelsen blev vist.

ALERT! PREVIOUS ATTEMPTS AT BOOTING THIS SYSTEM HAVE FAILED AT CHECKPOINT [NNNN]. FOR HELP IN RESOLVING THIS PROBLEM, PLEASE NOTE THIS CHECKPOINT AND CONTACT DELL TECHNICAL SUPPORT (ALARM! TIDLIGERE FØRSØG PÅ AT STARTE DETTE SYSTEM MISLYKKEDES VED KONTROLPUNKT [NNNN] SKRIV KONTROLPUNKTET NED, OG KONTAKT DELLS TEKNISKE SUPPORT FOR AT FÅ HJÆLP TIL AT LØSE PROBLEMET) — Det lykkedes ikke computeren at afslutte startproceduren tre gange i træk på grund af den samme fejl (se "Kontakt Dell" i *Brugervejledningen* for at få hjælp).

CMOS CHECKSUM ERROR (FEJL I CMOS-KONTROLSUM) — Mulig fejl ved bundkortet, eller RTC-batteriet er næsten løbet tør for strøm. Udskift batteriet (se "Udskiftning af batteri" eller "Kontakt Dell" i *Brugervejledningen* for at få hjælp).

CPU FAN FAILURE (FEJL PÅ CPU-BLÆSER) — Fejl på CPU-blæseren Udskift CPU-blæseren (se "Fjernelse af processoren" i *Brugervejledningen*).

FLOPPY DISKETTE SEEK FAILURE (FEJL VED DISKETTESØGNING) — Der er muligvis et løst kabel, eller computerkonfigurationsoplysningerne stemmer ikke overens med hardwarekonfigurationen. Kontroller kabelforbindelserne (se "Kontakt Dell" i *Brugervejledningen* for at få hjælp).

DISKETTE READ FAILURE (FEJL VED DISKETTELÆSNING) — Disketten er muligvis defekt, eller der er et løst kabel. Udskift disketten/kontroller for løse kabelforbindelser.

HARD-DISK READ FAILURE (FEJL VED HARDDISKLÆSNING) — Mulig harddiskfejl under harddiskopstartstest (se "Kontakt Dell" i *Brugervejledningen* for at få hjælp).

KEYBOARD FAILURE (TASTATURFEJL) — Tastaturfejl eller løst tastaturkabel (se "Tastaturproblemer" i *Brugervejledningen*).

NO BOOT DEVICE AVAILABLE (INGEN STARTENHED TIL STEDE) — Systemet kan ikke finde en startenhed eller -partition.

- Hvis diskettedrevet er din startenhed, skal du sørge for, at kablerne er tilsluttet, og at der er en startdiskette i drevet.
- Hvis harddisken er din startenhed, skal du sørge for, at kablerne er tilsluttet, og at drevet er installeret korrekt og partitioneret som en startenhed.
- Åbn systemopsætningen, og kontroller, at oplysningerne for startrækkefølgen er korrekte (se "Adgang til Systemopsætning" i *Brugervejledningen*).

NO TIMER TICK INTERRUPT (INGEN TIMERTAKTSLAGAFBRYDELSE) — Der kan være en fejlfunktion på en chip på systemkortet eller en fejl på bundkortet (se "Kontakt Dell" i *Brugervejledningen* for at få hjælp).

NON-SYSTEM DISK OR DISK ERROR (IKKE-SYSTEMDISKFEJL ELLER DISKFEJL) — Udskift disketten med en, der har et operativsystem, som der kan startes fra, eller fjern disketten fra A-drevet, og genstart computeren.

NOT A BOOT DISKETTE (IKKE EN STARTDISKETTE) — Indsæt en diskette, som der kan startes fra, og genstart computeren.

MEDDELELSE - HARDDISKENS SELVOVERVÅGNINGSSYSTEM HAR RAPPORTERET, AT EN PARAMETER HAR OVERSKREDET DENS NORMALE DRIFTSOMRÅDE. DELL ANBEFALER, AT DU JÆVNLIGT SIKKERHEDSKOPIERER DINE DATA. EN PARAMETER, DER ER UDEN FOR DET GYLDIGE OMRÅDE, KAN VÆRE ET TEGN PÅ ET POTENTIelt HARDDISKPROBLEM. — S.M.A.R.T-fejl, mulighed for harddiskfejl. Denne funktion kan aktiveres eller deaktiveres i BIOS-konfigurationen.

Hardwarefejlfinding

Hvis en enhed enten ikke findes under opsætning af operativsystemet eller findes, men er forkert konfigureret, kan du bruge Hardwarefejlfinding til at løse inkompatibiliteten.

Windows XP:

- 1 Klik på **Start** → **Hjælp og support**.
- 2 Skriv **hardwarefejlfinding** i søgefeltet, og tryk på <Enter> for at starte søgningen.
- 3 I afsnittet **Løs et problem** skal du klikke på **Hardwarefejlfinding**.
- 4 På listen **Hardwarefejlfinding** skal du vælge den indstilling, der bedst beskriver problemet, og klikke på **Næste** for at udføre de resterende fejlfindingstrin.

Windows Vista:

- 1 Klik på knappen **Start** i Windows Vista , og klik på **Hjælp og support**.
- 2 Skriv **hardwarefejlfinding** i søgefeltet, og tryk på <Enter> for at starte søgningen.
- 3 I søgeresultaterne skal du vælge den indstilling, der bedst beskriver problemet, og derefter udføre de resterende fejlfindingstrin.

Dell Diagnostics



FORSIGTIG: Inden du påbegynder nogen af fremgangsmåderne i dette afsnit, skal du følge sikkerhedsinstruktionerne i *Produktinformationsvejledningen*.

Hvornår skal du bruge Dell Diagnostics

Hvis du har problemer med computeren, kan du foretage de kontroller, der er anført under Problemer med software og med, at computeren hænger (se "Fejlfinding" i *Brugervejledningen*) og køre Dell Diagnostics, inden du kontakter Dell for at få assistance.

Du kan køre Dell Diagnostics fra harddisken eller fra *Drivers and Utilities*-disken.

Læs "Systemkonfiguration" i *Brugervejledningen* for at undersøge computerens konfigurationsoplysninger, og sørg for, at den enhed, du vil teste, vises under System Setup (Systemkonfiguration) og at den er aktiv.



BEMÆRK: Dell Diagnostics fungerer kun på Dell-computere.



BEMÆRK: Udskriv de følgende fremgangsmåder, inden du kører Dell Diagnostics.

Start af Dell Diagnostics fra harddisken

Dell Diagnostics findes på en skjult partition med diagnosticeringsværktøjer på harddisken.



BEMÆRK: Hvis computeren ikke kan vise et skærbillede, skal du kontakte Dell (se "Kontakt Dell" i *Brugervejledningen*).

- 1 Tænd (eller genstart) computeren.
- 2 Når DELL-logoet vises, skal du trykke på <F12> med det samme.



BEMÆRK: Der kan opstå tastaturfejl, hvis en tast holdes nede i lang tid. For at undgå eventuelle tastaturfejl skal du trykke på og slippe <F12> med jævne intervaller for at åbne **Boot Device Menu** (Menuen Startenhed).



BEMÆRK: Hvis der på noget tidspunkt vises en meddelelse om, at der ikke blev fundet en partition med diagnosticeringsværktøjet, skal du køre Dell Diagnostics fra *Drivers and Utilities*-disken (se "Start af Dell Diagnostics fra Drivers and Utilities-disken" på side 108).

Hvis du venter for længe, og operativsystemlogoet vises, skal du fortsat vente, indtil du ser skrivebordet i Microsoft Windows, og derefter lukke computeren og forsøge igen.

- 3 Ved **Boot Device Menu** (Menuen Startenhed) skal du bruge op- og ned-pilene eller trykke på det relevante tal på tastaturet for at fremhæve **Boot to Utility Partition** (Start til hjælpepartition) og derefter trykke på <Enter>.



BEMÆRK: Funktionen Quickboot (Hurtig start) ændrer kun startrækkefølgen for den aktuelle start. Ved genstarten starter computeren i overensstemmelse med den startrækkefølge, der er angivet i System Setup (Systemkonfiguration).

- 4 Ved **Main Menu** (Hovedmenuen) i Dell Diagnostics skal du venstreklikke med musen eller trykke på <Tab> og derefter på <Enter> for at vælge den test, du vil køre (se "Dell Diagnostics Main Menu (Hovedmenu for Dell Diagnostics)" på side 109).



BEMÆRK: Skriv eventuelle fejlkoder og problembeskrivelser ned, præcis som de vises, og følg instruktionerne på skærmen.

- 5 Når alle testene er gennemført, skal du lukke vinduet for at vende tilbage til Dell Diagnostics' **Main Menu** (Hovedmenu).
- 6 Luk vinduet **Main Menu** (Hovedmenu) for at lukke Dell Diagnostics og genstarte computeren.

Start af Dell Diagnostics fra Drivers and Utilities-disken

- 1 Tænd computeren
- 2 Tryk på skub ud-knappen på det optiske drevs forside for at åbne drevbakken.
- 3 Læg *Drivers and Utilities*-disken i midt i drevbakken, og tryk derefter på skub ud-knappen, eller tryk forsigtigt på bakken for at lukke den.
- 4 Genstart computeren.
- 5 Når DELL-logoet vises, skal du trykke på <F12> med det samme.



BEMÆRK: Der kan opstå tastaturfejl, hvis en tast på tastaturet holdes nede i lang tid. For at undgå eventuelle tastaturfejl skal du trykke på og slippe <F12> med jævne intervaller, indtil **Boot Device Menu** (Menuen Startenhed) vises.

Hvis du venter for længe, og operativsystemlogoet vises, skal du fortsat vente, indtil du ser skrivebordet i Microsoft Windows, og derefter lukke computeren og forsøge igen.

- 6 Ved **Boot Device Menu** (Menuen Startenhed) skal du bruge op- og ned-pilene eller trykke på det relevante tal på tastaturet for at fremhæve **Onboard or USB CD-ROM** (Onboard eller USB cd-rom) og derefter trykke på <Enter>.



BEMÆRK: Funktionen Quickboot (Hurtig start) ændrer kun startrækkefølgen for den aktuelle start. Ved genstarten starter computeren i overensstemmelse med den startrækkefølge, der er angivet i **System Setup** (Systemkonfiguration).

- 7 Tryk på <1> for at vælge Dell Diagnostics.
- 8 Ved **Dell Diagnostics Menu** skal du trykke på <1> for at vælge Dell Diagnostics for ResourceCD (grafisk brugergrænseflade).

- 9 Ved **Main Menu** (Hovedmenuen) i Dell Diagnostics skal du venstreklikke med musen eller trykke på <Tab> og derefter på <Enter> for at vælge den test, du vil køre (se "Dell Diagnostics Main Menu (Hovedmenu for Dell Diagnostics)" på side 109).



BEMÆRK: Skriv eventuelle fejlkoder og problembeskrivelser ned, præcis som de vises, og følg instruktionerne på skærmen.

- 10 Når alle testene er gennemført, skal du lukke vinduet for at vende tilbage til Dell Diagnostics' **Main Menu** (Hovedmenu).
- 11 Fjern *Drivers and Utilities*-disken, og luk derefter vinduet **Main Menu** (Hovedmenu) for at afslutte Dell Diagnostics og genstarte computeren.

Dell Diagnostics Main Menu (Hovedmenu for Dell Diagnostics)

Du kan køre følgende test fra **Main Menu** (hovedmenuen) i Dell Diagnostics:

Valgmulighed	Funktion
Eksprestest	Udfører en hurtig test af enhederne. Testen tager typisk 10 til 20 minutter, og du behøver ikke at gøre noget. Kør Express Test (Eksprestest) først for at øge muligheden for hurtigt at identificere problemet.
Extended Test (Udvidet test)	Udfører en grundig test af enhederne. Testen tager typisk en time eller derover, og kræver, at du jævnligt indtaster dine svar på forskellige spørgsmål.
Custom Test (Brugerdefineret test)	Tester en specifik enhed i systemet og kan bruges til at tilpasse de test, du vil køre.
Liste over symptomer	Viser de mest almindelige symptomer, som oftest forekommer og lader dig vælge en test baseret på symptomet for det problem, du er udsat for.

Hvis der opdages et problem under en test, vises der en meddelelse med en fejlkode og en beskrivelse af problemet. Skriv fejlkoden og beskrivelsen af problemet ned, og følg vejledningen på skærmen. Hvis problemet ikke bliver løst, skal du kontakte Dell (se "Kontakt Dell" i *Brugervejledningen*).



BEMÆRK: Servicemærket til computeren findes øverst på hver testskærm. Når du kontakter Dell Support, skal du have dit servicemærkatnummer parat.

De følgende faner giver yderligere oplysninger om de test, der køres fra valgmulighederne **Custom Test** (Brugerdefineret test) eller **Symptom Tree** (Symptomtræ):

Fane	Funktion
Resultater	Her vises testresultaterne og eventuelle fejl som opstod.
Fejl	Her vises, hvilke fejl der opstod, fejlkoder og beskrivelser af problemet.
Hjælp	Her får du en beskrivelse af testen og af eventuelle forudsætninger for at køre testen.
Konfiguration (Kun brugerdefineret test)	Viser hardwarekonfigurationen for den valgte enhed. Dell Diagnostics henter konfigurationsoplysningerne for alle enheder fra systemets installation, hukommelse og forskellige interne test og viser oplysningerne i enhedslisten i den venstre rude på skærmen. BEMÆRK: Det er ikke sikkert, at alle komponenter, der er installeret på computeren, eller alle enheder, der er tilsluttet computeren, vises på listen over enheder.
Parametre (Kun brugerdefineret test)	Gør det muligt at tilpasse testen ved at ændre testindstillingerne.

Fejlfinding

Følg disse tip, når du foretager fejlfinding på computeren:

- Hvis du har tilføjet eller fjernet en komponent, før problemet opstod, skal du gennemgå installationsprocedurerne og kontrollere, at komponenten er installeret korrekt.
- Hvis en ydre enhed ikke fungerer, skal du kontrollere, at enheden er tilsluttet korrekt.
- Hvis der vises en fejlmeddelelse på skærmen, skal du skrive den ned (nøjagtigt). Denne meddelelse kan hjælpe medarbejdere hos teknisk support med at diagnosticere og afhjælpe problemet eller problemerne.
- Hvis der vises en fejlmeddelelse i et program, skal du læse dokumentationen til programmet.



BEMÆRK: Fremgangsmåderne i dette dokument er udformet til standardvisningen i Windows, og de fungerer muligvis ikke, hvis du indstiller din Dell-computer til Klassisk visning i Windows.

Problemer med batteriet

 **FORSIGTIG:** Der er fare for, at et nyt batteri kan eksplodere, hvis ikke det installeres korrekt. Batteriet bør kun udskiftes med den samme eller en tilsvarende type, som anbefales af producenten. Bortskaf brugte batterier i henhold til producentens instruktioner.

 **FORSIGTIG:** Inden du påbegynder nogen af fremgangsmåderne i dette afsnit, skal du følge sikkerhedsinstruktionerne i *Produktinformationsvejledningen*.

UDSKIFT BATTERIET — Hvis du ofte er nødt til at nulstille oplysningerne om dato og klokkeslæt, når du har tændt for computeren, eller hvis der vises forkert dato og klokkeslæt under start, skal du udskifte batteriet (se "Udskiftning af batteriet" i *Brugervejledningen*). Hvis batteriet stadig ikke fungerer korrekt, skal du kontakte Dell (se "Kontakt Dell" i *Brugervejledningen*).

Drevproblemer

 **FORSIGTIG:** Inden du påbegynder nogen af fremgangsmåderne i dette afsnit, skal du følge sikkerhedsinstruktionerne i *Produktinformationsvejledningen*.

KONTROLLER, AT MICROSOFT WINDOWS FINDER DREVET —

Windows XP:

- Klik på **Start**, og klik derefter på **Denne computer**.

Windows Vista:

- Klik på knappen **Start** i Windows Vista , og klik på **Computer**.

Hvis diskette-, cd- eller dvd-drevet ikke vises, skal du udføre en komplet scanning med antivirusprogrammet for at kontrollere for og fjerne virusser. En virus kan i nogle tilfælde forhindre Windows i at finde drevet.

TEST DREVET —

- Indsæt en anden disk for at udelukke den mulighed, at det oprindelige drev er defekt.
- Indsæt en diskette, som der kan startes fra, og genstart computeren.

RENS DREVET ELLER DISKEN — Se "Rengøring af computeren" på side 95.

KONTROLLER KABELFORBINDELSERNE

KØR HARDWAREFEJLFINDING — Se "Hardwarefejlfinding" på side 106.

KØR DELL DIAGNOSTICS — Se "Dell Diagnostics" på side 106.

Problemer med optiske drev



BEMÆRK: Det er normalt med højhastighedsvibrationer i cd- eller dvd-drevet. Dette kan give støj, men det betyder ikke, at drevet eller cd'en/dvd'en er defekt.



BEMÆRK: På grund af de forskellige regioner verden over og de forskellige diskformater er det ikke alle dvd-titler, der fungerer i alle dvd-drev.

JUSTER LYDSTYRKEN I WINDOWS —

- Klik på højttalerikonet i skærmens nederste højre hjørne.
- Kontroller, at der er skruet op for lyden, ved at klikke på skyderen og trække den opad.
- Kontroller, at lyden ikke er slået fra, ved at klikke på eventuelle felter, der er markeret.

KONTROLLER HØJTTALERNE OG SUBWOOFEREN — Se "Problemer med lyd og højttalere" på side 123.

Problemer med at skrive til et optisk drev

LUK ANDRE PROGRAMMER — Det optiske drev skal modtage en permanent datastrøm under skriveprocessen. Hvis strømmen afbrydes, opstår der en fejl. Prøv at lukke alle programmer, inden du skriver til det optiske drev.

DEAKTIVER I WINDOWS, INDEN DU SKRIVER TIL EN DISK — Søg efter nøgleordet "standby" i Windows Hjælp og support for at få oplysninger om strømstyringstilstande.

Problemer med harddisken

KØR CHECK DISK —

Windows XP:

- 1 Klik på **Start**, og klik derefter på **Denne computer**.
- 2 Højreklik på **Lokal disk C:**.
- 3 Klik på **Egenskaber**→ **Funktioner**→ **Undersøg nu**.
- 4 Klik på **Søg efter/genopret beskadigede sektorer**, og klik på **Start**.

Windows Vista:

- 1 Klik på **Start** , og klik derefter på **Computer**.
- 2 Højreklik på **Lokal disk C:**.
- 3 Klik på **Egenskaber**→ **Funktioner**→ **Undersøg nu**.

Vinduet **Brugerkontroll** vises muligvis. Hvis du har administratorrettigheder til computeren, skal du klikke på **Fortsæt**. Ellers skal du kontakte administratoren for at fortsætte med den ønskede handling.

- 4 Følg instruktionerne på skærmen.

Problemer med e-mail, modem og internettet

 **FORSIGTIG:** Inden du påbegynder nogen af fremgangsmåderne i dette afsnit, skal du følge sikkerhedsinstruktionerne i *Produktinformationsvejledningen*.

 **BEMÆRK:** Modemet må kun tilsluttes en analog telefonlinje. Modemet fungerer ikke, hvis det tilsluttes et digitalt telefonnet.

 **BEMÆRK:** Tilslut ikke et telefonkabel til netværksstikket (se "Stik på bagpanelet" i *Brugervejledningen*).

KONTROLLER SIKKERHEDSINDSTILLINGERNE I MICROSOFT OUTLOOK® EXPRESS —

Hvis du ikke kan åbne vedhæftede filer i e-mails:

- 1 Klik på **Funktioner** → **Indstillinger** → **Sikkerhed** i Outlook Express.
- 2 Klik eventuelt på **Tillad ikke vedhæftede filer** for at fjerne markeringen.

KONTROLLER TELEFONLEDNINGSFORBINDELSEN

KONTROLLER TELEFONSTIKKET

TILSLUT MODEMET DIREKTE TIL TELEFONSTIKKET I VÆGGEN

BRUG EN ANDEN TELEFONLEDNING —

- Kontroller, at telefonledningen er tilsluttet stikket på modemmet (stikket har enten en grøn mærkat eller et stikformet ikon ved siden af).
- Sørg for at indsætte telefonledningsstikket i modemmet, indtil det klikker på plads.
- Fjern telefonledningen fra modemmet, og tilslut den til en telefon og lyt efter en klartone.
- Hvis du har andre telefonenheder, som deler en linje, f.eks. en telefonsvarer, en faxmaskine, en strømstødssikring eller en linjedeler, skal du omgå dem og bruge telefonen til at tilslutte modemmet direkte til telefonstikket i væggen. Hvis du bruger en ledning, der er 3 meter eller derover, kan du forsøge med en kortere ledning.

KØR VÆRKTØJET TIL MODEMDIAGNOSTICERING —

Windows XP:

- 1 Klik på **Start** → **Alle programmer** → **Modem Helper**.
- 2 Følg instruktionerne på skærmen for at identificere og løse modemproblemer. Modem Helper er ikke tilgængelig på alle computere.

Windows Vista:

- 1 Klik på **Start**  → **Alle programmer** → **Modem Diagnostic Tool** (Modemdiagnosticeringsværktøj).
- 2 Følg instruktionerne på skærmen for at identificere og løse modemproblemer. Modemdiagnosticeringsværktøjet findes ikke på alle computere.

KONTROLLER, AT MODEMET KOMMUNIKERER MED WINDOWS —

Windows XP:

- 1 Klik på Start → Kontrolpanel → Printere og anden hardware → Telefon- og modemindstillinger → Modemer.
- 2 Klik på COM-porten for dit modem → Egenskaber → Diagnosticering → Undersøg modem for at kontrollere, om modemet kommunikerer med Windows.

Hvis der reageres på alle kommandoer, fungerer modemmet, som det skal.

Windows Vista:

- 1 Klik på Start  → Kontrolpanel → Hardware og lyd → Telefon- og modemindstillinger → Modemer.
- 2 Klik på COM-porten for dit modem → Egenskaber → Diagnosticering → Undersøg modem for at kontrollere, om modemet kommunikerer med Windows.

Hvis der reageres på alle kommandoer, fungerer modemmet, som det skal.

KONTROLLER, AT DER ER OPRETTET FORBINDELSE TIL INTERNETTET — Kontroller, at du har oprettet abonnement hos en internetudbyder. Åbn e-mail-programmet Outlook Express, og klik på **Filer**. Hvis **Arbejd offline** er markeret, skal du fjerne markeringen og oprette forbindelse til internettet. Kontakte din internetudbyder for at få hjælp.

Fejlmeddelelser

 **FORSIGTIG:** Inden du påbegynder nogen af fremgangsmåderne i dette afsnit, skal du følge sikkerhedsinstruktionerne i *Produktinformationsvejledningen*.

Hvis fejlmeddelelsen ikke findes på listen, skal du læse i dokumentationen til operativsystemet eller til det program, der kørte, da meddelelsen blev vist.

ET FILNAVN MÅ IKKE INDEHOLDE FØLGENDE TEGN: \ / : * ? " < > | — Brug ikke disse tegn i filnavne.

EN NØDVENDIG .DLL-FIL BLEV IKKE FUNDET — Der mangler en vigtig fil i det program, som du forsøger at åbne. Sådan fjerner og geninstallerer du programmet:

Windows XP:

- 1 Klik på Start → Kontrolpanel → Tilføj eller fjern programmer → Programmer og funktioner.
- 2 Vælg det program, du vil fjerne.
- 3 Klik på Fjern.
- 4 Du kan finde installationsinstruktioner i dokumentationen til programmet.

Windows Vista:

- 1 Klik på Start  → Kontrolpanel → Programmer → Programmer og funktioner.
- 2 Vælg det program, du vil fjerne.
- 3 Klik på Fjern.
- 4 Du kan finde installationsinstruktioner i dokumentationen til programmet.

drevbogstav : \ ER IKKE TILGÆNGELIG. ENHEDEN ER IKKE KLAR. — Drevet kan ikke læse disken. Sæt en disk i drevet, og prøv igen.

INDSÆT STARTMEDIET — Indsæt en diskette, en cd eller en dvd, der kan startes fra.

IKKE-SYSTEMDISKFEJL — Tag disketten ud af drevet, og genstart computeren.

DER ER IKKE TILSTRÆKKELIG HUKOMMELSE ELLER RESSOURCER. LUK NOGLE PROGRAMMER, OG FØRSØG IGEN — Luk alle vinduer, og åbn det program, du vil bruge. I visse tilfælde kan du være nødt til at genstarte computeren for at gendanne computerressourcer. I så fald skal du køre det program, du vil bruge, først.

OPERATIVSYSTEMET BLEV IKKE FUNDET — Kontakt Dell (se "Kontakt Dell" i *Brugervejledningen*).

Problemer med IEEE 1394-enheder

 **FORSIGTIG:** Inden du påbegynder nogen af fremgangsmåderne i dette afsnit, skal du følge sikkerhedsinstruktionerne i *Produktinformationsvejledningen*.

SØRG FOR, AT KABLET TIL IEEE 1394-ENHEDEN ER TILSLUTTET KORREKT TIL ENHEDEN OG TIL STIKKET PÅ COMPUTEREN

SØRG FOR, AT IEEE 1394-ENHEDEN ER AKTIVERET I SYSTEMKONFIGURATIONEN —

Se "Systemkonfigurationsindstillinger" i *Brugervejledningen*.

KONTROLLER, OM IEEE 1394-ENHEDEN BLIVER FUNDET AF WINDOWS —

Windows XP:

- 1 Klik på Start, og klik derefter på Kontrolpanel.
- 2 Under Vælg en kategori skal du klikke på Ydelse og vedligeholdelse → System → Egenskaber for system → Hardware → Enhedshåndtering.

Windows Vista:

- 1 Klik på Start  → Kontrolpanel → Hardware og lyd.
- 2 Klik på Enhedshåndtering.

Hvis IEEE 1394-enheden vises, har Windows fundet enheden.

SØRG FOR, AT IEEE 1394-KORTET ER SAT SOLIDT I

SØRG FOR, AT IEEE 1394-KABLET ER TILSLUTTET SOLIDT TIL STIKKET PÅ SYSTEMKORTET OG TIL STIKKET PÅ I/O-PANELET PÅ FORSIDEN.

HVIS DU HAR PROBLEMER MED EN DELL IEEE 1394-ENHED — Kontakt Dell (se "Kontakt Dell" i *Brugervejledningen*).

HVIS DU HAR PROBLEMER MED EN IEEE 1394-ENHED, SOM IKKE ER LEVERET AF DELL — Kontakt producenten af IEEE 1394-enheden.

Problemer med tastaturet

 **FORSIGTIG:** Inden du påbegynder nogen af fremgangsmåderne i dette afsnit, skal du følge sikkerhedsinstruktionerne i *Produktinformationsvejledningen*.

KONTROLLER TASTATURKABLET —

- Kontroller, at tastaturkablet er tilsluttet korrekt til computeren.
- Luk computeren (se "Sådan slukker du for computeren" i *Brugervejledningen*), tilslut tastaturkablet igen som vist på konfigurationsdiagrammet for computeren, og genstart derefter computeren.
- Kontroller, at kablet ikke er beskadiget eller flosset, og kontroller, at kabelstikbenene ikke er bøjet eller knækket. Ret eventuelle bøjede ben ud.
- Fjern eventuelle tastaturforlængerledninger, og tilslut tastaturet direkte til computeren.

TEST TASTATURET — Tilslut et korrekt fungerende tastatur til computeren, og prøv derefter at bruge tastaturet.

KØR HARDWAREFEJLFINDING — Se "Hardwarefejlfinding" på side 106.

Problemer med software og med, at computeren hænger

 **FORSIGTIG:** Inden du påbegynder nogen af fremgangsmåderne i dette afsnit, skal du følge sikkerhedsinstruktionerne i *Produktinformationsvejledningen*.

Computeren starter ikke

KONTROLLER DIAGNOSTICERINGSGLAMPERNE — Se "Diagnosticeringslamper" på side 98.

SØRG FOR, AT STRØMKABLET ER TILSLUTTET KORREKT TIL COMPUTEREN OG STIKKONTAKTEN

Computeren reagerer ikke

 **MEDDELELSE:** Der kan gå data tabt, hvis du ikke kan lukke computeren via operativsystemet.

SLUK COMPUTEREN — Hvis du ikke kan få en reaktion ved at trykke på en tast på tastaturet eller ved at bevæge musen, skal du trykke på og holde tænd/sluk-knappen nede i 8-10 sekunder (indtil computeren slukkes) og derefter tænde computeren.

Et program reagerer ikke

AFSLUT PROGRAMMET —

- 1 Tryk på <Ctrl><Shift><Esc> samtidig for at starte Jobliste.
- 2 Klik på fanen **Programmer**.
- 3 Klik for at vælge det program, der ikke længere svarer.
- 4 Klik på **Afslut job**.

Et program går ned gentagne gange



BEMÆRK: De fleste softwareprogrammer indeholder installationsinstruktioner i dokumentationen eller på en diskette, en cd eller en dvd.

KONTROLLER DOKUMENTATIONEN TIL SOFTWAREN — Afinstaller og geninstaller programmet, hvis det er nødvendigt.

Et program er beregnet til en tidligere version af Windows-operativsystemet

KØR GUIDEN PROGRAMKOMPATIBILITET —

Windows XP:

Guiden Programkompatibilitet konfigurerer et program, så det kører i et miljø, der minder om ikke-XP operativsystemmiljøer.

- 1 Klik på **Start** → **Alle programmer** → **Tilbehør** → **Guiden Programkompatibilitet** → **Næste**.
- 2 Følg instruktionerne på skærmen.

Windows Vista:

Guiden Programkompatibilitet konfigurerer et program, så det kører i et miljø, der minder om ikke-Windows Vista operativsystemmiljøer.

- 1 Klik på **Start**  → **Kontrolpanel** → **Programmer** → **Brug et ældre program med denne version af Windows**.
- 2 Klik på **Næste** på velkomstskræmbilledet.
- 3 Følg instruktionerne på skærmen.

Der vises en helt blå skærm

SLUK COMPUTEREN — Hvis du ikke kan få en reaktion ved at trykke på en tast på tastaturet eller ved at bevæge musen, skal du trykke på og holde tænd/slukknappen nede i 8-10 sekunder (indtil computeren slukkes) og derefter tænde computeren.

Andre softwareproblemer

OPLYSNINGER OM FEJLFINDING FINDER DU I SOFTWAREDOKUMENTATION ELLER VED AT KONTAKTE SOFTWAREPRODUCENTEN —

- Kontroller, at programmet er kompatibelt med det operativsystem, der er installeret på computeren.
- Kontroller, at computeren opfylder de minimumshardwarekrav, der kræves for at køre softwaren. Yderligere oplysninger finder du i softwaredokumentationen.
- Kontroller, at programmet er installeret og konfigureret korrekt.

- Kontroller, at enhedsdriverne ikke er i konflikt med programmet.
- Afinstaller og geninstaller programmet, hvis det er nødvendigt.

SIKKERHEDSKOPIER STRAKS DINE FILER

BRUG ET VIRUSSCANNINGSPROGRAM TIL AT KONTROLLERE HARDDISK, DISKETTER, CD'ER ELLER DVD'ER

GEM OG LUK ALLE ÅBNE FILER OG PROGRAMMER, OG SLUK COMPUTEREN VIA MENUEN START

Problemer med hukommelse

 **FORSIGTIG:** Inden du påbegynder nogen af fremgangsmåderne i dette afsnit, skal du følge sikkerhedsinstruktionerne i *Produktinformationsvejledningen*.

HVIS DER VISES EN MEDDELELSE OM UTILSTRÆKkelig HUKOMMELSE —

- Gem og luk alle åbne filer, og afslut alle åbne programmer, som du ikke bruger, for at se, om det løser problemet.
- I dokumentationen til softwaren kan du finde oplysninger om minimumkrav til hukommelse. Installer eventuelt mere hukommelse (se "Installation af et hukommelsesmodul" i *Brugervejledningen*).
- Sæt hukommelsesmodulerne på plads igen (se "Hukommelse" i *Brugervejledningen*) for at sikre, at computeren kommunikerer korrekt med hukommelsen.
- Kør Dell Diagnostics (se "Dell Diagnostics" på side 106).

HVIS DU HAR ANDRE PROBLEMER MED HUKOMMELSEN —

- Sæt hukommelsesmodulerne på plads igen (se "Hukommelse" i *Brugervejledningen*) for at sikre, at computeren kommunikerer korrekt med hukommelsen.
- Sørg for at følge hukommelsesinstallationsvejledningerne (se "Installation af et hukommelsesmodul" i *Brugervejledningen*).
- Kontroller, at den hukommelse, du bruger, understøttes af computeren. Du kan finde flere oplysninger om, hvilken type hukommelse, computeren understøtter, under "Hukommelse" i *Brugervejledningen*.
- Kør Dell Diagnostics (se "Dell Diagnostics" på side 106).

Problemer med mus

 **FORSIGTIG:** Inden du påbegynder nogen af fremgangsmåderne i dette afsnit, skal du følge sikkerhedsinstruktionerne i *Produktinformationsvejledningen*.

KONTROLLER MUSEKABLET —

- Kontroller, at kablet ikke er beskadiget eller flosset, og kontroller, at kabelstikbenene ikke er bøjet eller knækket. Ret eventuelle bøjede ben ud.
- Fjern eventuelle museforlængerledninger, og tilslut musen direkte til computeren.
- Kontroller, at musekablet er tilsluttet som vist i installationsdiagrammet til computeren.

GENSTART COMPUTEREN —

- 1 Tryk på <Ctrl><Esc> samtidig for at åbne menuen **Start**.
- 2 Tryk på <u>, tryk på Pil op- og Pil ned-tasterne for at fremhæve **Luk computeren** eller **Luk**, og tryk derefter på <Enter>.
- 3 Når computeren er slukket, skal du tilslutte musekablet igen som vist i installationsdiagrammet.
- 4 Tænd computeren.

TEST MUSEN — Tilslut en korrekt fungerende mus til computeren, og prøv så at bruge musen.

KONTROLLER INDSTILLINGERNE FOR MUSEN —

Windows XP:

- 1 Klik på **Start** → **Kontrolpanel** → **Mus**.
- 2 Juster indstillingerne efter behov.

Windows Vista:

- 1 Klik på **Start**  → **Kontrolpanel** → **Hardware og lyd** → **Mus**.
- 2 Juster indstillingerne efter behov.

GENINSTALLER MUSEDIVEREN — Se "Drivere" i *Brugervejledningen*.

KØR HARDWAREFEJLFINDING — Se "Hardwarefejlfinding" på side 106.

Netværksproblemer

 **FORSIGTIG:** Inden du påbegynder nogen af fremgangsmåderne i dette afsnit, skal du følge sikkerhedsinstruktionerne i *Produktinformationsvejledningen*.

KONTROLLER NETVÆRKS-LAMPEN PÅ COMPUTERENS FORSIDE — Hvis forbindelsesintegritetslampen er slukket (se "Knapper og lamper" i *Brugervejledningen*), finder der ingen netværkskommunikation sted. Udskift netværkskablet.

KONTROLLER NETVÆRSKABELFORBINDELSERNE — Kontroller, at netværkskablet er tilsluttet korrekt til netværksstikket bag på computeren og til netværksstikket.

GENSTART COMPUTEREN, OG FORSØG AT LOGGE PÅ NETVÆRKET IGEN

KONTROLLER INDSTILLINGERNE FOR NETVÆRK — Kontakt din netværksadministrator eller den person, der har konfigureret netværket, for at kontrollere, at dine netværksindstillinger er korrekte, og at netværket fungerer.

KØR HARDWAREFEJLFINDING — Se "Hardwarefejlfinding" på side 106.

Problemer med strøm



FORSIGTIG: Inden du påbegynder nogen af fremgangsmåderne i dette afsnit, skal du følge sikkerhedsinstruktionerne i *Produktinformationsvejledningen*.

HVIS STRØMLAMPEN LYSER GRØNT, OG COMPUTEREN IKKE REAGERER — Se "Diagnosticeringslamper" på side 98.

HVIS STRØMLAMPEN BLINKER GRØNT — Computeren er i standbytilstand. Tryk på en tast på tastaturet, flyt på musen, eller tryk på tænd/sluk-knappen for at genoptage normal drift.

HVIS STRØMLAMPEN ER SLUKKET — Computeren er enten slukket eller strømforsynes ikke.

- Genanbring strømkablet i strømstikket bag på computeren og stikkontakten.
- Omgå stikdåser, forlængerledninger og andre strømbeskyttelsesenheder for at kontrollere, at computeren tændes korrekt.
- Kontroller, at eventuelle stikdåser, der anvendes, er tilsluttet en stikkontakt, og at de er tændt.
- Kontroller, at stikkontakten fungerer ved at afprøve den med en anden enhed, som f.eks. en lampe.
- Kontroller, at hovednetkablet og frontpanelkablet er tilsluttet korrekt til systemkortet (se "Systemkortkomponenter" i *Brugervejledningen*).

HVIS STRØMLAMPEN BLINKER GRØNT — Computeren strømforsynes, men der kan være et problem med den interne strømforsyning.

- Kontroller, at spændingsvalgkontakten er indstillet, så den passer til AC-netstrømmen på det sted, hvor du befinder dig (hvis det er relevant).
- Kontroller, at alle komponenter og kabler installeret korrekt og tilsluttet korrekt til systemkortet (se "Systemkortkomponenter" i *Brugervejledningen*).

HVIS STRØMLAMPEN ER KONSTANT GUL — Der kan være en fejlfunktion ved en enhed, eller den er installeret forkert.

- Fjern hukommelsesmodulerne og installer dem derefter igen (se "Hukommelse" i *Brugervejledningen*).
- Fjern eventuelle udvidelseskort (inklusive grafikkort), og installer dem derefter igen (se "Kort" i *Brugervejledningen*).

UDELUK INTERFERENS — Mulige årsager til interferens:

- Strøm-, tastatur- og museforlængerledninger
- Der er tilsluttet for mange enheder til den samme stikdåse
- Der er tilsluttet flere stikdåser til den samme stikkontakt

Printerproblemer



FORSIGTIG: Inden du påbegynder nogen af fremgangsmåderne i dette afsnit, skal du følge sikkerhedsinstruktionerne i *Produktinformationsvejledningen*.



BEMÆRK: Kontakt printerfabrikanten, hvis du har brug for teknisk assistance til din printer.

KONTROLLER DOKUMENTATIONEN TIL PRINTEREN — I dokumentationen til printerens kan du finde oplysninger om installation og fejlfinding.

KONTROLLER, AT DER ER TÆNDT FOR PRINTEREN

KONTROLLER PRINTERKABELFORBINDELSERNE —

- I dokumentationen til printerens kan du finde oplysninger om kabelforbindelser.
- Sørg for, at printerkablerne er tilsluttet solidt til printerens og computerens.

TEST STIKKONTAKTEN — Kontroller, at stikkontakten fungerer, ved at afprøve den med en anden enhed som f.eks. en lampe.

KONTROLLER, AT PRINTEREN GENKENDES AF WINDOWS —

Windows XP:

- 1 Klik på **Start** → **Kontrolpanel** → **Printere og anden hardware** → **Vis installerede printere og faxprintere**.
- 2 Hvis printerens vises på listen, skal du højreklikke på printerikonet.
- 3 Klik på **Egenskaber** → **Porte**. For en parallelprinter skal du sørge for, at indstillingen **Udskriv til følgende port(e)**: er sat til **LPT1 (Printerport)**. For en USB-printer skal du sørge for, at indstillingen **Udskriv til følgende port(e)**: er sat til **USB**.

Windows Vista:

- 1 Klik på **Start**  → **Kontrolpanel** → **Hardware og lyd** → **Printer**.
- 2 Hvis printeren vises på listen, skal du højreklikke på printerikonet.
- 3 Klik på **Egenskaber** og klik derefter på **Porte**.
- 4 Juster indstillingerne efter behov.

GENINSTALLER PRINTERDRIVEREN — Du kan finde oplysninger om geninstallation af printerdriveren i dokumentationen til printeren.

Scannerproblemer



FORSIGTIG: Inden du påbegynder nogen af fremgangsmåderne i dette afsnit, skal du følge sikkerhedsinstruktionerne i *Produktinformationsvejledningen*.



BEMÆRK: Kontakt scannerfabrikanten, hvis du har brug for teknisk assistance til din scanner.

KONTROLLER DOKUMENTATIONEN TIL SCANNEREN — I dokumentationen til scanneren finder du oplysninger om konfiguration og fejlfinding.

LÅS SCANNEREN OP — Kontroller, at scanneren er låst op, hvis den er forsynet med en låsetap eller -knap.

GENSTART COMPUTEREN, OG PRØV AT BRUGE SCANNEREN IGEN

KONTROLLER KABELFORBINDELSERNE —

- Du kan finde oplysninger om kabelforbindelser i dokumentationen til scanneren.
- Kontroller, at scannerkablerne er tilsluttet korrekt til scanneren og computeren.

KONTROLLER, AT SCANNEREN GENKENDES AF MICROSOFT WINDOWS —

Windows XP:

- 1 Klik på **Start** → **Kontrolpanel** → **Printere og anden hardware** → **Scannere og kameraer**.
- 2 Hvis din scanner vises, har Windows fundet scanneren.

Windows Vista:

- 1 Klik på **Start**  → **Kontrolpanel** → **Hardware og lyd** → **Scannere og kameraer**.
- 2 Hvis scanneren vises på listen, genkender Windows den.

GENINSTALLER SCANNERDRIVEREN — Du kan finde instruktioner i dokumentationen til scanneren.

Problemer med lyd og højttalere

 **FORSIGTIG:** Inden du påbegynder nogen af fremgangsmåderne i dette afsnit, skal du følge sikkerhedsinstruktionerne i *Produktinformationsvejledningen*.

Der kommer ingen lyd fra højttalerne

 **BEMÆRK:** Lydstyrkereguleringen i MP3- og andre medieafspillere tilsidesætter eventuelt lydstyrkeindstillingerne i Windows. Kontroller altid, at lydstyrken på medieafspilleren/medieafspillerne ikke er blevet skruet ned eller slukket.

KONTROLLER HØJTALERKABELFORBINDELSERNE — Kontroller, at højttalerne er tilsluttet som vist i det installationsdiagrammet, der fulgte med højttalerne. Hvis du har købt et lydkort, skal du kontrollere, at højttalerne er tilsluttet kortet.

KONTROLLER, AT SUBWOOFEREN OG HØJTALERNE ER TÆNDT — Se det konfigurationsdiagram, der fulgte med højttalerne. Hvis højttalerne er udstyret med lydstyrkereguleringsskapper, skal du regulere lydstyrken, bassen eller diskanten for at udelukke forvrængning.

JUSTER LYDSTYRKEN I WINDOWS — Klik eller dobbeltklik på højttalerikonet i skærmens nederste højre hjørne. Kontroller, at der er skruet op for lyden, og at den ikke er slået fra.

FJERN HOVEDTELEFONERNE FRA HOVEDTELEFONSTIKKET — Lyden fra højttalerne deaktiveres automatisk, når der tilsluttes hovedtelefoner til computerens hovedtelefonstik på frontpanelet.

TEST STIKKONTAKTEN — Kontroller, at stikkontakten fungerer, ved at afprøve den med en anden enhed som f.eks. en lampe.

UDELUK EVENTUEL INTERFERENS — Sluk alle ventilatorer, glødelamper eller halogenlamper i nærheden for at kontrollere for interferens.

KØR HØJTALERDIAGNOSTICERINGEN

GENINSTALLER LYDDRIVEREN — Se "Drivere" i *Brugervejledningen*.

KØR HARDWAREFEJLFINDING — Se "Hardwarefejlfinding" på side 106.

Der kommer ingen lyd fra hovedtelefonerne

KONTROLLER HOVEDTELEFONKABELFORBINDELSERNE — Sørg for, at hovedtelefonkablet er sat solidt i hovedtelefonstikket (se "Om computeren" på side 77).

JUSTER LYDSTYRKEN I WINDOWS — Klik eller dobbeltklik på højttalerikonet i skærmens nederste højre hjørne. Kontroller, at der er skruet op for lyden, og at den ikke er slået fra.

Problemer med video og skærm

 **FORSIGTIG:** Inden du påbegynder nogen af fremgangsmåderne i dette afsnit, skal du følge sikkerhedsinstruktionerne i *Produktinformationsvejledningen*.

 **MEDDELELSE:** Hvis computeren blev leveret med et PCI Express-grafikkort installeret, er det ikke nødvendigt at fjerne kortet, hvis du installerer flere grafikkort. Kortet skal dog bruges i forbindelse med fejlfinding. Hvis du fjerner kortet, skal du opbevare det på et sikkert sted. Du kan finde flere oplysninger om dit grafikkort på support.dell.com.

Skærmen er sort

 **BEMÆRK:** Oplysninger om fejlfindingsprocedurer finder du i dokumentationen til skærmen.

KONTROLLER SKÆRMKABELFORBINDELSEN —

- Sørg for, at skærmkablet er tilsluttet det korrekte grafikkort (hvis du bruger en konfiguration med to grafikkort).
- Hvis du bruger en DVI-til-VGA-adapter, skal du sørge for, at adapteren er tilsluttet korrekt til grafikkortet og skærmen.
- Kontroller, at skærmkablet er tilsluttet som vist i installationsdiagrammet til computeren.
- Fjern eventuelle videoforlængerledninger, og tilslut skærmen direkte til computeren.
- Byt om på computer- og skærmnetkablerne for at undersøge, om netkablet er defekt.
- Kontroller, at stikbenene ikke er bøjet eller knækket (det er normalt, at der mangler ben på skærmkabelstik).

KONTROLLER SKÆRMENS STRØMLAMPE —

- Hvis strømlampen lyser eller blinker, er der strømforsyning til skærmen.
- Hvis strømlampen er slukket, skal du trykke knappen ind for at kontrollere, at der er tændt for skærmen.
- Hvis strømlampen blinker, skal du trykke på en tast på tastaturet eller bevæge musen for at vende tilbage til normal drift.

TEST STIKKONTAKTEN — Kontroller, at stikkontakten fungerer, ved at afprøve den med en anden enhed som f.eks. en lampe.

KONTROLLER DIAGNOSTICERINGSLAMPERNE — Se "Diagnosticeringslamper" på side 98.

Det er vanskeligt at læse på skærmen

KONTROLLER INDSTILLINGERNE FOR SKÆRMEN — I dokumentationen til skærmen kan du finde vejledning til justering af kontrast og lysstyrke, afmagnetisering af skærmen samt skærmselvtest.

FLYT SUBWOOFEREN VÆK FRA SKÆRMEN — Hvis dit højttalersystem har en subwoofer, skal du sørge for, at subwooferen er placeret mindst 60 centimeter fra skærmen.

FLYT SKÆRMEN VÆK FRA EKSTERNE STRØMKILDER — Blæsere, lysstofrør, halogenlamper og andre elektriske enheder kan få skærbilledet til at "ryste". Sluk enheder i nærheden for at kontrollere for interferens.

DREJ SKÆRMEN FOR AT UDELUKKE BLÆNDING FRA SOLLYS OG EVENTUEL INTERFERENS

JUSTER SKÆRMINDSTILLINGERNE I WINDOWS —

Windows XP:

- 1 Klik på **Start** → **Kontrolpanel** → **Udseende og temaer**.
- 2 Klik på det område, du vil ændre, eller klik på ikonet **Skærm**.
- 3 Prøv at vælge andre indstillinger for **Farve** og **Skærmopløsning**.

Windows Vista:

- 1 Klik på **Start**  → **Kontrolpanel** → **Hardware og lyd** → **Personlig tilpasning** → **Display Settings** (Skærmindstillinger).
- 2 Juster indstillingerne for **Opløsning** og **Farve** efter behov.

3D-billedkvaliteten er dårlig

KONTROLLER TILSLUTNINGEN AF GRAFIKKORTETS STRØMKABEL — Sørg for, at strømkablet til grafikkortet/grafikkortene er tilsluttet korrekt til kortet.

KONTROLLER INDSTILLINGERNE FOR SKÆRMEN — Oplysninger om justering af kontrast og lysstyrke, afmagnetisering (degaussing) af skærmen og afvikling af skærmens selvtest finder du i dokumentationen til skærmen.

Kun en del af skærmen kan læses

TÆND COMPUTEREN OG DEREFTER SKÆRMEN, OG JUSTER SKÆRMENS LYSSTYRKE OG KONTRAST — Hvis skærmen virker, er der muligvis noget galt med grafikkortet/grafikkortene. Kontakt Dell (se "Kontakt Dell" i *Brugervejledningen*).

Indeks

B

- batteri
 - problemer, 111
- bip-koder, 102
- Brugervejledning, 72

C

- cd'er
 - operativsystem, 76
- CD-RW-drev
 - problemer, 112
- computer
 - bipkoder, 102
 - holder op med at reagere, 116
 - nedbrud, 116-117

D

- Dell Diagnostics, 106
- Dells supportwebsted, 74
- diagnosticering
 - bipkoder, 102
 - Dell, 106
- diagnostiske
 - lamper, 79, 83, 98
- diagnostiske lamper, 98

dokumentation

- Brugervejledning, 72
- ergonomi, 72
- garanti, 72
- online, 74
- Produktinformationsvejledning, 72
- regler, 72
- sikkerhed, 72
- slutbrugerlicensaftale, 72

drev

- problemer, 111

E

- e-mail
 - problemer, 113

F

- fejlfinding
 - Dell Diagnostics, 106
 - diagnostiske lamper, 98
 - Hardwarefejlfinding, 106
 - Hjælp og support, 75
 - konflikter, 106
- fejlmeldelser
 - bipkoder, 102
 - diagnostiske lamper, 98
 - problemer, 114

G

Guiden Overførsel af filer og indstillinger, 90

guider

Guiden Overførsel af filer og indstillinger, 90

H

harddisk

lampe for aktivitet, 77, 79, 81, 83
problemer, 112

hardware

bipkoder, 102
Dell Diagnostics, 106
konflikter, 106

Hardwarefejlfinding, 106

Hjælp og support, 75

Hjælp-fil

Windows Hjælp og support, 75

hovedtelefon

stik, 79, 83

hukommelse

problemer, 118

I

IEEE

stik, 78, 81

IEEE 1394

problemer, 115

internet

problemer, 113

IRQ-konflikter, 106

K

konflikter

software- og
hardwareinkompatibiliteter, 106

kontrol af disk, 112

kort

slots, 81, 83

L

lamper

diagnostiske, 79, 83, 98
harddiskaktivitet, 77, 79, 81, 83
linkintegritet, 85
netværk, 85
netværksaktivitet, 85
strøm, 79, 82

lovgivningsmæssige

oplysninger, 72

lydstik

indgående linje, 85
udgående linje, 85

lydstyrke

regulere, 123

lys

computerens bagside, 98

M

- mærkater
 - Microsoft Windows, 73
 - Servicekode, 73
- meddelelser
 - fejl, 114
- modem
 - problemer, 113
- mus
 - problemer, 119
 - stik, 84

N

- netværk
 - problemer, 119
 - stik, 85

O

- Operating System CD, 76
- operativsystem
 - geninstallere, 76
- oplysninger om ergonomi, 72
- oplysninger om garanti, 72
- optisk drev
 - problemer, 111-112
- overføre oplysninger til en ny computer, 90

P

- printer
 - konfigurere, 90
 - problemer, 121
 - tilslutte, 90
- problemer
 - batteri, 111
 - bipkoder, 102
 - blå skærm, 117
 - CD-RW-drev, 112
 - computeren holder op med at reagere, 116
 - computernedbrud, 116-117
 - Dell Diagnostics, 106
 - diagnostiske lamper, 98
 - drev, 111
 - e-mail, 113
 - et program går ned, 117
 - et program holder op med at reagere, 116
 - fejlmeddelelser, 114
 - generelt, 116
 - harddisk, 112
 - hukommelse, 118
 - IEEE 1394, 115
 - internet, 113
 - konflikter, 106
 - modem, 113
 - mus, 119
 - netværk, 119
 - optisk drev, 111-112
 - printer, 121
 - regulere lydstyrke, 123
 - scanner, 122
 - skærmen er sort, 124

problemer (*Fortsat*)
skærmen er vanskelig at læse, 125
software, 116-117
strøm, 120
strømlampetilstande, 120
tastatur, 116
vanskelig at læse, 125
video og skærm, 124
Produktinformationsvejledning, 72

R

ResourceCD
Dell Diagnostics, 106

S

S.M.A.R.T., 106
scanner
problemer, 122
Servicekode, 73
sikkerhedsanvisninger, 72
skærm
problemer, 124
sort, 124
skærm. Se *skærm*
Slutbrugerlicensaftale, 72
software
konflikter, 106
problemer, 116-117
spændingsvalgkontakt, 80, 84

Starte Dell Diagnostics fra cd'en
Drivers and Utilities, 108

Starte Dell Diagnostics fra
harddisken, 107

stik

hovedtelefon, 79, 83
IEEE, 78, 81
indgående linje, 85
lyd, 85
mus, 84
netværksadapter, 85
parallel, 84
serielle, 86
strøm, 80, 83
tastatur, 86
udgående linje, 85
USB, 78, 82, 86

strøm

beskyttelsesenheder, 93
lampe, 79, 82
netapparater, 93
problemer, 120
stik, 80, 83
stødsikring, 93
UPS, 93

strømlampe

tilstande, 120

supportwebsted, 74

T

tænd/sluk

knapp, 78, 82

tastatur
 problemer, 116
 stik, 86

U

uninterruptible power supply. Se
 UPS, 93

UPS, 93

USB

 stik, 78, 82, 86

V

video

 problemer, 124

W

Windows XP

 geninstallere, 76

 Guiden Overførsel af filer og
 indstillinger, 90

 Hardwarefejlfinding, 106

 Hjælp og support, 75

Dell Precision™ Workstation T3400

Pikaopas

Malli DCTA

Huomautukset, varoitukset ja vaara



HUOMAUTUS: HUOMATUS ovat tärkeitä tietoja, joiden avulla voit käyttää tietokonetta entistä paremmin.



VAROITUKSET: VAROITUKSET ovat varoituksia tilanteista, joissa laitteisto voi vahingoittua tai joissa tietoja voidaan menettää. Niissä kerrotaan myös, miten nämä tilanteet voidaan välttää.



VAARA: VAARA kertovat tilanteista, joihin saattaa liittyä omaisuusvahinkojen, loukkaantumisen tai kuoleman vaara.

Tämän asiakirjan tiedot voivat muuttua ilman erillistä ilmoitusta.

© 2007 Dell Inc. Kaikki oikeudet pidätetään.

Tämän tekstin kaikenlainen kopioiminen ilman Dell Inc.:n kirjallista lupaa on jyrkästi kielletty.

Tekstissä käytetyt tavaramerkit: *Dell*, *DELL*-logo ja *Dell Precision* ovat Dell Inc.:n tavaramerkkejä. *Microsoft*, *Windows* ja *Windows Vista* ovat Microsoft Corporationin tavaramerkkejä tai rekisteröityjä tavaramerkkejä Yhdysvalloissa ja/tai muissa maissa..

Muut tekstissä mahdollisesti käytetyt tavaramerkit ja tuotenimet viittaavat joko merkkien ja nimien haltijoihin tai näiden tuotteisiin. Dell Inc. kieltää omistusoikeuden muihin kuin omiin tavaramerkkeihinsä ja tuotemerkkeihinsä.

Malli DCTA

Elokuu 2007 Osanro DU217 Versio A00

Sisältö

Tietojen etsiminen	137
Tietoja tietokoneesta	142
Laite edestä (tornimallinen)	142
Laite takaa (tornimallinen)	145
Laite edestä (pöytä tietokonemallinen)	146
Laite takaa (pöytä tietokonemallinen)	149
Takapaneelin liittimet	150
Tietokoneen käyttöönotto	152
Torni- ja pöytä tietokonemallin välillä vaihtaminen	152
Tietokoneen asentaminen suljettuun tilaan	153
Tietojen siirtäminen uuteen tietokoneeseen	156
Virransuojalaitteet	159
Tietokoneen puhdistaminen	161
Tietokone, näppäimistö ja näyttö	161
Hiiri (muu kuin optinen)	161
Levykeasema	162
CD- ja DVD-levyt	162
Suosittelut työkalut	162
Virtavalot	162
Diagnostiikkamerkkivalot	163
Merkkiäänet	168
Järjestelmäviestit	170
Hardware Troubleshooter (Laitteiden vianmääritys)	172
Dell-diagnostiikkaohjelma	172

Vianmääritys	176
Paristo-ongelmat	176
Asemaongelmat	177
Sähköposti-, modeemi- ja Internet-ongelmat	178
Virheilmoitukset	180
IEEE 1394 -laiteongelmat	181
Näppäimistöongelmat	182
Lukitukset ja ohjelmaongelmat	182
Muistiongelmat	184
Hiiren ongelmat	184
Verkko-ongelmat	185
Virtaongelmat	186
Tulostinongelmat	187
Skanneriongelmat	188
Ääni- ja kaiutinongelmat	188
Video- ja näyttöongelmat	189

Hakemisto	193
----------------------------	------------

Tietojen etsiminen

 **HUOMAUTUS:** Jotkin ominaisuudet tai tietovälineet voivat olla valinnaisia eikä niitä ehkä toimiteta tietokoneen mukana. Jotkin ominaisuudet eivät ehkä ole käytettävissä tietyissä maissa.

 **HUOMAUTUS:** Tietokoneen kanssa voidaan toimittaa lisätietoja.

Mitä etsit?

- Tietokoneen diagnostiikkaohjelma
- Tietokoneen ohjaimet
- Desktop System Software (DSS) -ohjelmisto

Tietolähde:

Drivers and Utilities -levy

HUOMAUTUS: *Drivers and Utilities* -levy voi olla valinnainen, eikä sitä välttämättä toimiteta tietokoneen mukana.

Ohjeet ja ohjaimet on asennettu tietokoneeseen valmiiksi. Voit käyttää *Drivers and Utilities*-levyä ohjaimien uudelleen asentamiseen (katso *Käyttöoppaasta* kohta "Ohjaimien ja apuohjelmien uudelleen asentaminen") tai suorita Dell -diagnostiikkaohjelma (katso "Dell-diagnostiikkaohjelma" sivulla 172).

Levyllä saattaa olla Lueminut-tiedostoja, joissa on viimeisimpiä päivityksiä tietokoneen teknisistä muutoksista tai teknisistä lisätietoja kokeneille käyttäjille tai teknikoille.



Ohjain- ja opaspäivityksiä on osoitteessa support.dell.com.

Mitä etsit?

- Takuutiedot
- Ehdot (vain USA)
- Turvallisuustiedot
- Säädöksiin liittyvät tiedot
- Ergonomiatiedot
- Loppukäyttäjän lisenssisopimus

Tietolähde:**Dell™-järjestelmätieto-opas**

-
- Osien poistaminen ja vaihtaminen
 - Tekniset tiedot
 - Järjestelmäasetusten määrittäminen
 - Ongelmien vianmääritys ja ratkaiseminen

Dell Precision™ -käyttöopas

Microsoft® Windows® XP:n ja Windows Vista™ ohje- ja tukikeskus

1 Valitse Käynnistä → Ohje ja tuki → Dellin käyttö- ja järjestelmäoppaat → Järjestelmäoppaat.

2 Valitse tietokoneeseen sopiva käyttöopas.

-
- Huoltomerkki ja pikapalvelukoodi
 - Microsoft Windowsin Product Key tunnus

Huoltomerkki ja Microsoft Windows -tuoteavain

Tarrat ovat -tietokoneessa.

- Huoltomerkin avulla voit tunnistaa tietokoneesi, kun käytät support.dell.com-sivustoa tai otat yhteyden tekniseen tukeen.
- Anna pikapalvelukoodi, joka ohjaa puheluasi ottaessasi yhteyden tekniseen tukeen.



HUOMAUTUS: Uudenlaisessa Microsoft Windowsin lisenssitarrassa on lisäturvaominaisuutena puuttuva osa eli *reikä*, joka vaikeuttaa tarran poistoa.

Mitä etsit?**Tietolähde:**

- Solutions (ratkaisuja) — vianmääritysvihjeitä, teknisten asiantuntijoiden kirjoittamia artikkeleja, online-kursseja ja usein kysytyjä kysymyksiä
- Community (yhteisö) — online-keskustelua muiden Dellin asiakkaiden kanssa
- Upgrades (päivitykset) — komponenttien päivitysohjeita, esimerkiksi muistin, kiintolevyaseman ja käyttöjärjestelmän päivitysohjeet
- Customer Care (asiakaspalvelu) — yhteystiedot, palvelupuhelu- ja tilaustiedot sekä takuu- ja korjaustiedot
- Service and support (palvelut ja tuki) — palvelupuhelujen tila ja tukitapahtumat, palvelusopimukset ja online-keskustelut teknisen tuen kanssa
- Dellin tekninen päivityspalvelu — tarjoaa ennalta sähköposti-ilmoituksia tietokoneen ohjelmisto- ja laitteistopäivityksistä
- Reference (viittaukset) — tietokoneen ohjeet, laitekoonpanon tiedot, tuotetekniset tiedot ja white paper -raportit
- Downloads (ladattavat tiedostot) — sertifioidut ajurit, korjaustiedostot ja ohjelmapäivitykset

Dellin tukisivusto — support.dell.com

HUOMAUTUS: Voit tarkastella haluamaasi tukisivustoa valitsemalla maasi tai toimialueesi.

Mitä etsit?

- Desktop System Software (DSS) — Jos asennat uudelleen tietokoneesi käyttöjärjestelmän, sinun tulee asentaa uudelleen myös DSS-apuohjelma. DSS tunnistaa automaattisesti tietokoneen ja sen käyttöjärjestelmän ja asentaa kokoonpanon vaatimat päivitykset. Näin saat kriittiset päivitykset käyttöjärjestelmällesi ja tukea suorittimille, optisille asemille, USB-laitteille jne. DSS on välttämätöntä asentaa, jotta Dell-tietokone toimisi oikein.

- Windows XP:n käyttö
- Windows Vistan käyttö
- Ohjelmien ja tiedostojen käyttäminen
- Työpöydän mukauttaminen

Tietolähde:

Desktop System Software -apuohjelman lataaminen:

- 1** Siirry osoitteeseen support.dell.com, valitse maasi/alueesi ja valitse sitten **Drivers & Downloads**.
- 2** Valitse **Select Model** tai **Enter a Tag**, tee asianmukaiset valinnat tai anna tietokoneettasi koskevat asianmukaiset tiedot ja valitse sitten **Confirm**.
- 3** Selaa kohtaan **System and Configuration Utilities** → **Desktop System Software** ja valitse sitten **Download Now**.

HUOMAUTUS: support.dell.com-sivuston käyttöliittymä voi vaihdella valintasi mukaan.

Windowsin Ohje ja tukipalvelukeskus

- 1** Valitse **Käynnistä** → **Ohje ja tuki**.
- 2** Kirjoita ongelmaa kuvaava sana tai lause ja napsauta nuolikuvaketta.
- 3** Napsauta ohjeaihetta, joka kuvaa ongelmaa.
- 4** Noudata näytön ohjeita.

Mitä etsit?

- Käyttöjärjestelmän uudelleenasentaminen

Tietolähde:

Käyttöjärjestelmän tietoväline

Käyttöjärjestelmä on jo asennettu tietokoneeseen. Voit asentaa käyttöjärjestelmän uudelleen käyttämällä tietokoneen mukana tullutta *Operating System* -tietovälinettä (katso kohta "Käyttöjärjestelmän palauttaminen" *Käyttöoppaasta*).



Kun olet asentanut käyttöjärjestelmän uudelleen, asenna myös uudelleen tietokoneen mukana toimitettujen laitteiden ohjaimet valinnaiselta *Drivers and Utilities* -levyltä.

Käyttöjärjestelmän tuoteavain on tietokoneessa.

HUOMAUTUS: Käyttöjärjestelmän asennustietovälineen väri vaihtelee tilaamasi käyttöjärjestelmän mukaan.

-
- Linuxin käyttäminen
 - Sähköpostikeskustelut toisten Dell Precision -tuotteiden ja Linux-käyttöjärjestelmän käyttäjien kanssa
 - Lisätietoja Linuxista ja omasta Dell Precision -tietokoneestani

Dellin tukemat Linux-sivustot



- linux.dell.com
- lists.us.dell.com/mailman/listinfo/linux-precision

Tietoja tietokoneesta

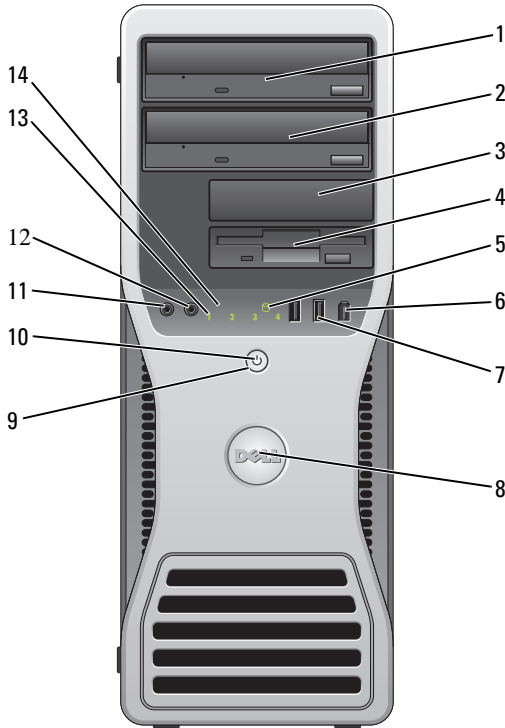
Laite edestä (tornimallinen)



1	ylempi 5,25 tuuman levyasema- paikka	Tukee optista asemaa.
2	alempi 5,25 tuuman levyasema- paikka	Tukee optista asemaa ja lisäkiintolevyä (vain SATA).
3	ylempi 3,5 tuuman levyasema- paikka	Tukee levykeasemaa, Media Card -kortinlukijaa tai lisäkiintolevyä (vain SATA tai SAS).
4	alempi 3,5 tuuman levyasema- paikka	Tukee levykeasemaa tai Media Card -kortinlukijaa.

5	kiintolevyn toimintavalo	Kiintolevyn toiminnan merkkivalo palaa, kun tietokone lukee tietoja kiintolevyiltä tai kirjoittaa tietoja kiintolevyille. Merkkivalo saattaa palaa myös jonkin laitteen, kuten optisen aseman, ollessa toiminnassa.
6	IEEE 1394 -liitin (lisävaruste)	Käytä lisävarusteena saatavaa IEEE 1394 -liitintä nopeiden datalaitteiden, kuten digitaalisten videokameroiden ja ulkoisten tallennuslaitteiden kanssa.
7	USB 2.0 -liittimet (2)	Käytä laitteen etupaneelissa olevia USB-liittimiä silloin tällöin käytettyjen laitteiden, kuten flash-muistikorttien, kameroiden tai käynnistettävien USB-laitteiden kanssa (lisätietoja USB-laitteiden käynnistämisestä on <i>Käyttöoppaan</i> kohdassa "Järjestelmäasetukset"). HUOMAUTUS: Suosittelemme, että jatkuvasti kytkettyjen laitteiden, kuten tulostimien ja näppäimistöjen kanssa käytetään laitteen takapaneelissa olevia USB-liittimiä.
8	Dell-merkki (käännettävä)	Jos haluat kääntää Dell-merkin muuttaaksesi tietokoneen tornimallisesta pöytä tietokone malliseksi, käytä muovista kahvaa, joka on Dell-merkin takana.
9	virtapainike	Kytke tietokoneeseen virta painamalla virtapainiketta.  VAROITUKSET: Jotta et menetä tietoja, älä sammuta tietokonetta virtapainikkeesta, Sulje sen sijaan tietokone käyttöjärjestelmän kautta.  VAROITUKSET: Jos käyttöjärjestelmäsi on ACPI-yhteensopiva, tietokone sammuttaa käyttöjärjestelmän, kun painat virtapainiketta. HUOMAUTUS: Virtapainiketta voidaan käyttää myös tietokoneen herättämiseen tai sen asettamiseen virransäästötilaan (katso kohta "Virranhallinta" <i>Käyttöoppaasta</i>).

<p>10 virtavalo</p>	<p>Virran merkkivalo osoittaa erilaisia tiloja syttymällä ja vilkkumalla tai palamalla tasaisesti:</p> <ul style="list-style-type: none"> • Ei merkkivaloa — Tietokone on sammutettu (S4, S5 tai mekaaninen SAMMUTUS). • Tasainen vihreä — Tietokone on normaalissa käyttötilassa. • Vilkkuva vihreä — Tietokone on virransäästötilassa (S1 tai S3). • Vilkkuva tai tasaisesti palava keltainen — Lisätietoja on <i>Käyttöoppaan</i> kohdassa "Virrankäytön ongelmat". <p>Voit poistua virransäästötilasta painamalla virtapainiketta, käyttämällä näppäimistöä tai napsauttamalla hiirtä, jos se on määritetty herätyslaitteeksi Windowsin Laitehallinnassa. Lisätietoja lepotiloista ja virransäästötilasta poistumisesta on <i>Käyttöoppaassa</i>, kohdassa "Virranhallinta".</p> <p>Kuvaus virran merkkivaloyhdistelmistä, joista voi olla apua tietokoneen vikojen määrittämisessä on kohdassa "Diagnostiikkamerkkivalot" sivulla 163.</p>
<p>11 mikrofoniliitin</p>	<p>Käytä mikrofoniliitintä tietokonemikrofonin kytkemiseen, jolla siirretään ääntä tai musiikkia ääni- tai puhelinlaitteeseen.</p>
<p>12 paneelin kuulokeliitin</p>	<p>Käytä kuulokeliitintä kuulokkeiden kytkemiseen.</p>
<p>13 diagnostiikkamerkkivalot (4)</p>	<p>Käytä valoja apuna määrittäessäsi tietokoneen vikaa diagnostisen koodin perusteella (katso "Diagnostiikkamerkkivalot" sivulla 163).</p>
<p>14 verkon toiminnan merkkivalo</p>	<p>Verkon toiminnan merkkivalo palaa, kun 10 Mbps:n, 100 Mbps:n, 1 000 Mbps:n (tai 1 Gbps:n) verkon ja tietokoneen välillä on hyvä yhteys.</p>

Laite takaa (tornimallinen)

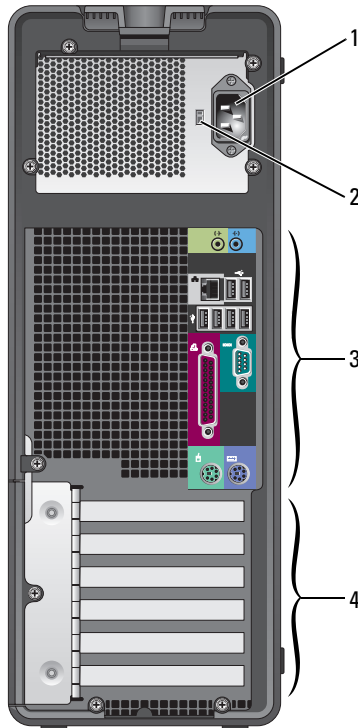

1	virtaliitin	Kytke virtajohto.
2	jännitteenva- lintakytkin	Lisää turvallisuusohjeita on <i>Tuotetieto-oppaassa</i> . HUOMAUTUS: Jännitteenva- lintakytkin on vain mallissa 375-W PSU.
3	takapaneelin liittimet	Kytke sarja-, USB- ja muut laitteet sopiviin liittimiin.

4 korttipaikat

Voit käsitellä tietokoneeseen asennettujen PCI- tai PCI Express -korttien liittimiä.

HUOMAUTUS: Ylhäällä olevat viisi paikkaa tukevat täysipitkiä kortteja. Alhaalla oleva paikka tukee puolipitkiä kortteja.

HUOMAUTUS: Tarkista korttien käyttöohjeista, että ne voidaan asentaa käytössä olevaan tietokonekokoonpanoon. Jotkin kortit voivat vaatia enemmän fyysistä tilaa ja tehoa (kuten PCI Express -näytönohjainkortit), joten ne rajoittavat muiden korttien käyttömahdollisuuksia.

Laite edestä (pöytätietokonemallinen)

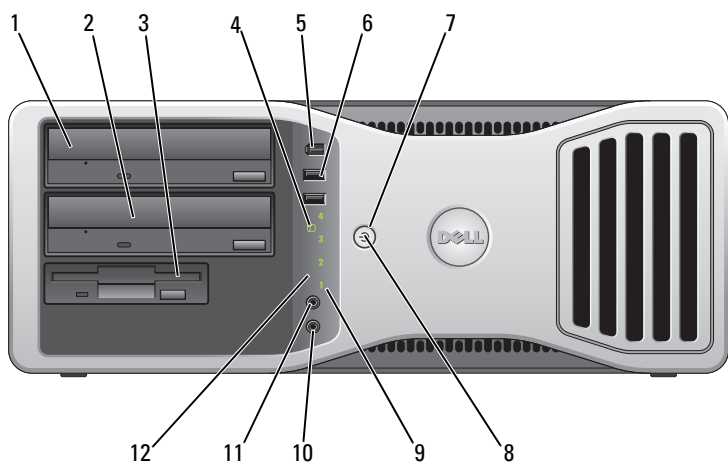

1	ylempi 5,25 tuuman levyasema- paikka	Tukee optista asemaa.
2	alempi 5,25 tuuman levyasema- paikka	Tukee optista asemaa ja lisäksi kiintolevyä (vain SATA).
3	3,5 tuuman levyasema- paikka	Tukee levykeasemaa tai Media Card -kortinlukijaa.
4	kiintolevyn toimintavallo	Kiintolevyn toiminnan merkkivalo palaa, kun tietokone lukee tietoja kiintolevyltä tai kirjoittaa tietoja kiintolevylle. Merkkivalo saattaa palaa myös jonkin laitteen, kuten optisen aseman, ollessa toiminnassa.

5	IEEE 1394 -liitin (lisävaruste)	Käytä lisävarusteena saatavaa IEEE 1394 -liitintä nopeiden datalaitteiden, kuten digitaalisten videokameroiden ja ulkoisten tallennuslaitteiden kanssa.
6	USB 2.0 -liittimet (2)	<p>Käytä laitteen etupaneelissa olevia USB-liittimiä silloin tällöin käytettyjen laitteiden, kuten flash-muistikorttien, kameroiden tai käynnistettävien USB-laitteiden kanssa (lisätietoja USB-laitteiden käynnistämisestä on <i>Käyttöoppaan</i> kohdassa "Järjestelmäasetukset").</p> <p>HUOMAUTUS: Suosittelemme, että jatkuvasti kytkettyjen laitteiden, kuten tulostimien ja näppäimistöjen kanssa käytetään laitteen takapaneelissa olevia USB-liittimiä.</p>
7	virtapainike	<p>Kytke tietokoneeseen virta painamalla virtapainiketta.</p> <p> VAROITUKSET: Jotta et menetä tietoja, älä sammuta tietokonetta virtapainikkeesta, Sulje sen sijaan tietokone käyttöjärjestelmän kautta.</p> <p> VAROITUKSET: Jos käyttöjärjestelmäsi on ACPI-yhteensopiva, tietokone sammuttaa käyttöjärjestelmän, kun painat virtapainiketta.</p> <p>HUOMAUTUS: Virtapainiketta voidaan käyttää myös tietokoneen herättämiseen tai sen asettamiseen virransäätötilaan (katso kohta "Virranhallinta" <i>Käyttöoppaasta</i>).</p>

8	virtavallo	<p>Virran merkkivalo osoittaa erilaisia tiloja syttymällä ja vilkkumalla tai palamalla tasaisesti:</p> <ul style="list-style-type: none"> • Ei merkkivaloa — Tietokone on sammutettu (S4, S5 tai mekaaninen SAMMUTUS). • Tasainen vihreä — Tietokone on normaalissa käyttötilassa. • Vilkkuva vihreä — Tietokone on virransäästötilassa (S1 tai S3). • Vilkkuva tai tasaisesti palava keltainen — Lisätietoja on <i>Käyttöoppaan</i> kohdassa "Virrankäytön ongelmat". <p>Voit poistua virransäästötilasta painamalla virtapainiketta, käyttämällä näppäimistöä tai napsauttamalla hiirtä, jos se on määritetty herätyslaitteeksi Windowsin Laitehallinnassa. Lisätietoja lepotiloista ja virransäästötilasta poistumisesta on <i>Käyttöoppaassa</i> kohdassa "Virranhallinta".</p> <p>Kuvaus virran merkkivaloyhdistelmistä, joista voi olla apua tietokoneen vikojen määrittämisessä on kohdassa "Diagnostiikkamerkkivalot" sivulla 163.</p>
9	diagnostiikkamerkkivalot (4)	<p>Käytä valoja apuna määrittäessäsi tietokoneen vikaa diagnostisen koodin perusteella (katso "Diagnostiikkamerkkivalot" sivulla 163).</p>
10	mikrofoniliitin	<p>Käytä mikrofoniliitintä tietokonemikrofonin kytkemiseen, jolla siirretään ääntä tai musiikkia ääni- tai puhelinlaitteeseen.</p>
11	paneelin kuulokeliitin	<p>Käytä kuulokeliitintä kuulokkeiden kytkemiseen.</p>
12	verkon toiminnan merkkivalo	<p>Verkon toiminnan merkkivalo palaa, kun 10 Mbps:n, 100 Mbps:n, 1 000 Mbps:n (tai 1 Gbps:n) verkon ja tietokoneen välillä on hyvä yhteys.</p>

Laite takaa (pöytätyökalomallinen)

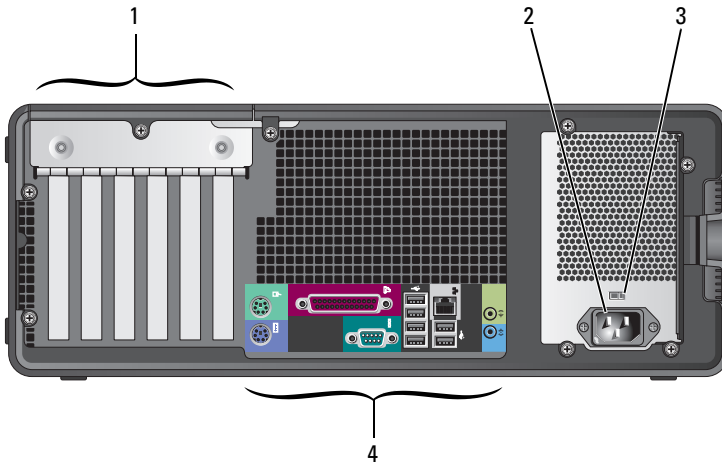

1 korttipaikat

Voit käsitellä tietokoneeseen asennettujen PCI- tai PCI Express -korttien liittimiä.

HUOMAUTUS: Tarkista korttien käyttöohjeista, että ne voidaan asentaa käytössä olevaan tietokonekokoontaan. Jotkin kortit voivat vaatia enemmän fyysistä tilaa ja tehoa (kuten PCI Express -näytönohjainkortit), joten ne rajoittavat muiden korttien käyttömahdollisuuksia.

2 virtaliitin

Kytke virtajohto.

3 jännitteenvälintakytkin

Lisää turvallisuusohjeita *Tuotetieto-oppaassa*.

HUOMAUTUS: Jännitteenvälintakytkin on vain mallissa 375-W PSU.

4 takapaneelin liittimet

Kytke sarja-, USB- ja muut laitteet sopiviin liittimiin.

Takapaneelin liittimet

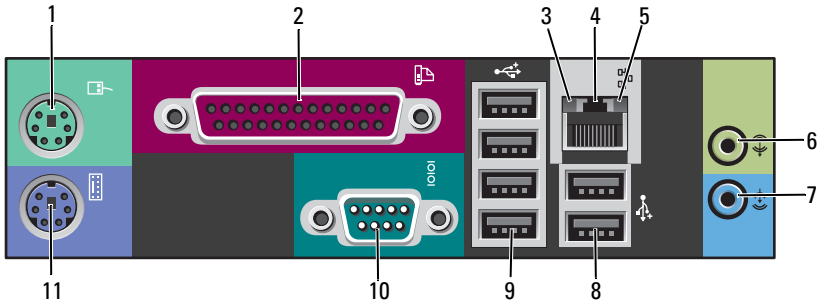

- | | | |
|---|-----------------------|---|
| 1 | hiiriliitin | Kytke PS/2-hiiri vihreään hiiriliittimeen. Sammuta tietokone ja siihen kytketyt laitteet ennen hiiren kytkemistä tietokoneeseen. Jos käytät USB-hiirtä, kytke se USB-liittimeen. |
| 2 | rinnakkaisliitin | <p>Liitä rinnakkaislaite, esimerkiksi tulostin, rinnakkaisliittimeen. Jos käytössäsi on USB-tulostin, kytke se USB-liittimeen.</p> <p>HUOMAUTUS: Integroitu rinnakkaisliitin poistetaan automaattisesti käytöstä, jos tietokone tunnistaa asennetun kortin, joka sisältää samaan osoitteeseen määritetyn rinnakkaisliittimen. Katso lisätietoja <i>Käyttöoppaan kohdasta "Järjestelmän asetukset"</i>.</p> |
| 3 | linkkien eheyden valo | <ul style="list-style-type: none">• Vihreä — Hyvä yhteys 10-Mb/s:n verkon ja tietokoneen välillä.• Oranssi — Hyvä yhteys 100-Mb/s:n verkon ja tietokoneen välillä.• Keltainen — 1 000 Mbps:n (tai 1 Gbps:n) verkon ja tietokoneen välillä on hyvä yhteys.• Pois päältä — Tietokone ei tunnista fyysistä yhteyttä verkkoon. |

4	verkkolaitteen liitin	<p>Liitä tietokone verkko- tai laajakaistalaitteeseen liittämällä verkkokaapelin toinen pää verkkopistokkeeseen tai verkko- tai laajakaistalaitteeseen. Liitä verkkokaapelin toinen pää tietokoneen verkkoliittimeen. Napsautus osoittaa, että verkkokaapeli on kiinnitetty oikein.</p> <p> VAROITUKSET: Älä kytke puhelinkaapelia verkkoliittimeen.</p> <p>Jos tietokoneessa on lisävarusteena saatava verkkoliitäntäkortti, käytä siinä tai tietokoneen takapaneelissa olevia liitäntöjä, kun määrität useita verkkoyhteyksiä (esimerkiksi erillisen intranet- ja Internet-yhteyden).</p> <p>On suositeltavaa käyttää kategorian 5 verkkojohtoja ja -liittimiä. Jos sinun on käytettävä kategorian 3 verkkojohtoja, pakota verkon nopeudeksi 10 Mb/s luotettavan toimivuuden takaamiseksi.</p>
5	verkon toimintavalo	<p>Verkon toimintavalo palaa (vilkkuu), kun tietokone lähettää tai vastaanottaa verkkotietoja. Jos verkossa on paljon liikennettä, tämä valo voi <i>palaa</i> tasaisesti koko ajan.</p>
6	line-out-liitin	<p>Kytke kuulokkeet ja useimmat integroiduilla vahvistimilla varustetut kaiuttimet vihreään line-out-liittimeen.</p> <p>Tietokoneissa, joissa on äänikortti, käytetään kortilla olevaa liitintä.</p>
7	line-in-liitin	<p>Liitä nauhoitus-/toistolaitte, kuten mikrofoni, kasettisoitin, CD-soitin tai videonauhuri, siniseen line-in-liittimeen.</p> <p>Tietokoneissa, joissa on äänikortti, käytetään kortilla olevaa liitintä.</p>
8	USB 2.0 - kaksoisliittimet (2) takana	<p>Käytä takapaneelin USB-liittimiä sellaisia laitteita varten, jotka tavallisesti ovat jatkuvasti kytkettyinä. Tällaisia ovat esimerkiksi tulostimet ja näppäimistöt.</p> <p>HUOMAUTUS: Suosittelemme laitteen etupaneelissa olevien USB-liittimien käyttöä silloin tällöin käytettyjen laitteiden, kuten flash-muistikorttien, kameroiden tai käynnistettävien USB-laitteiden kanssa.</p>

9	USB 2.0 - neloisi liittimet (4) takana	Käytä takapaneelin USB-liittimiä sellaisia laitteita varten, jotka tavallisesti ovat jatkuvasti kytkettyinä. Tällaisia ovat esimerkiksi tulostimet ja näppäimistöt. HUOMAUTUS: Suosittelemme laitteen etupaneelissa olevien USB-liittimien käyttöä silloin tällöin käytettyjen laitteiden, kuten flash-muistikorttien, kameroiden tai käynnistettävien USB-laitteiden kanssa.
10	sarjaliitin	Liitä sarjalaitte, kuten kämmentietokone, sarjaporttiin. Sarjaliittimen 1 oletusliitäntä on COM1 ja valinnaisen sarjaliittimen 2 oletusliitäntä on COM2. Katso lisätietoja <i>Käyttöoppaan</i> kohdasta "Järjestelmän asetukset".
11	näppäimistöliitin	Jos käytät PS/2-näppäimistöä, kytke se purppuranpunaiseen näppäimistöliittimeen. Jos käytät USB-näppäimistöä, kytke se USB-liittimeen.

Tietokoneen käyttöönotto

Torni- ja pöytä tietokone mallin välillä vaihtaminen



VAARA: Tutustu *tuotetiedoissa* oleviin turvallisuusohjeisiin ennen tässä osassa mainittujen toimien tekemistä.



HUOMAUTUS: Jos haluat vaihtaa tietokoneen torni- tai pöytämallin välillä, sinun on käytettävä Delliltä saatavissa olevaa valinnaista sarjaa. Katso lisätietoja *Käyttöoppaan* kohdasta "Tuotetiedot" lisätietoja Delliltä tilaamisesta.



HUOMAUTUS: Tornimallisessa tietokoneessa on yksi 3,5-tuumainen asempaikka edessä, jota ei ole pöytämallisessa tietokoneessa.

- 1 Toimi *Käyttöoppaan* kohdan "Ennen aloittamista" ohjeiden mukaan.
- 2 Irrota tietokoneen kansi (katso kohta "Tietokoneen kannen irrottaminen" *Käyttöoppaasta*).
- 3 Irrota etupaneeli (katso kohta "Etupaneelin irrottaminen" *Käyttöoppaasta*).
- 4 Irrota asempaneeli ja valmistelemme asempaneeli lisäämällä tai poistamalla välikkeitä tarpeen mukaan (katso kohta "Asempaneeli" *Käyttöoppaasta*).

Tornimallista pöytämalliksi vaihtaminen

- 1 Irrota kaikki asennetut levykeasemat tai kortinlukijat noudattamalla ohjeita, jotka on annettu kohdassa "Levykeaseman tai Media Card -kortinlukijan poistaminen (tornimallinen tietokone)" *Käyttöoppaassa* ja asenna sitten yksi levykeasema tai kortinlukija noudattamalla ohjeita, jotka on annettu kohdassa Levykeaseman tai Media Card Readerin asentaminen (pöytä tietokone) *Käyttöoppaassa*.
- 2 Irrota kaikki asennetut optiset asemat noudattamalla ohjeita, jotka on annettu kohdassa "Optisen aseman poistaminen (tornimallinen tietokone)" *Käyttöoppaassa* ja asenna sitten asemat noudattamalla ohjeita, jotka on annettu kohdassa "Optisen aseman asentaminen (pöytämallinen tietokone)" *Käyttöoppaassa*.

Pöytämallista tornimalliksi vaihtaminen

- 1 Irrota kaikki (mahdollisesti) asennetut levykeasemat tai kortinlukijat noudattamalla ohjeita, jotka on annettu kohdassa "Levykeaseman tai Media Card -kortinlukijan poistaminen (pöytämallinen tietokone)" *Käyttöoppaassa* ja asenna sitten levykeasema tai kortinlukija noudattamalla ohjeita, jotka on annettu kohdassa Levykeaseman tai Media Card Readerin asentaminen (tornimallinen tietokone) *Käyttöoppaassa*.
- 2 Irrota kaikki asennetut optiset asemat noudattamalla ohjeita, jotka on annettu kohdassa "Optisen aseman poistaminen (pöytämallinen tietokone)" *Käyttöoppaassa* ja asenna sitten asemat noudattamalla ohjeita, jotka on annettu kohdassa "Optisen aseman asentaminen (tornimallinen tietokone)" *Käyttöoppaassa*.

Tietokoneen asentaminen suljettuun tilaan

Tietokoneen asentaminen suljettuun tilaan voi rajoittaa ilmavirtausta, jolloin tietokone voi ylikuumentua ja tietokoneen suorituskyky laskea. Noudata seuraavia ohjeita, kun asennat tietokoneen suljettuun tilaan:



VAROITUKSET: Tässä käyttöohjeessa annettu ympäristön lämpötila tarkoittaa suurinta sallittua käyttölämpötilaa. Ota huoneen lämpötila huomioon, kun asennat tietokoneen suljettuun tilaan. Tietokoneen tekniset tiedot on annettu kohdassa "Tekniset tiedot" *Käyttöoppaassa*.

- Jätä ainakin 10,2 cm:n tyhjä tila ilmastointiaukkoja tuuletusaukkoja sisältävien tietokoneen pintojen ympärille, jotta tietokoneen tuuletus toimisi kunnolla.

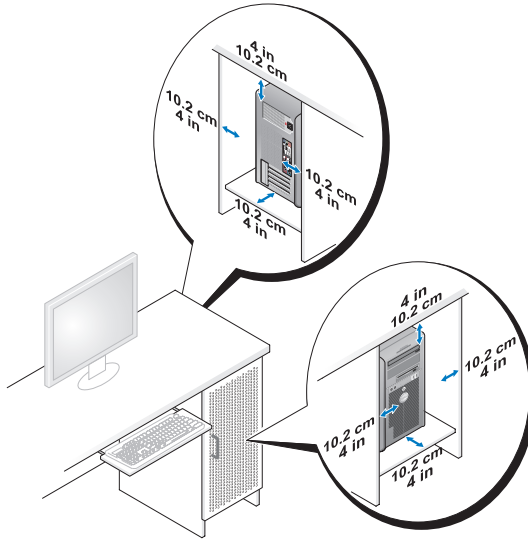

- Jos tietokone asennetaan nurkkaan tai pöydän alle, jätä ainakin 5,1 cm:n tyhjä tila ilmastointiaukkoja tuuletusaukkoja sisältävien tietokoneen pintojen ympärille, jotta tietokoneen tuuletus toimisi kunnolla.
- Jos suljetussa tilassa on ovia tai luokkuja, niiden läpi on päästettävä virtaamaan vähintään 30 %:n ilmvirtausta (edestä ja takaa).

- Älä asenna tietokonetta suljettuun tilaan, jossa ilma ei kierrä. Ilmavirtauksen rajoittaminen voi aiheuttaa tietokoneen ylikuumentumista ja tietokoneen suorituskyvyn laskua.

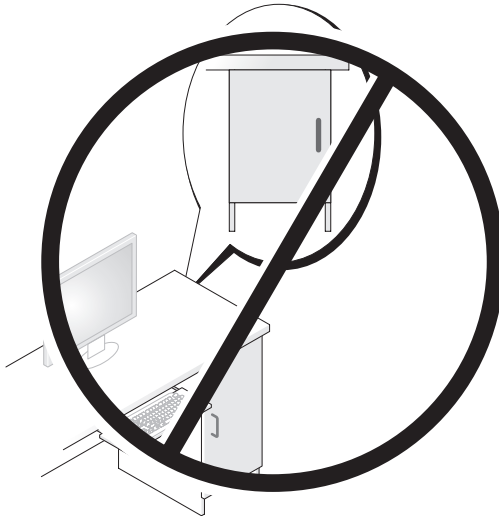
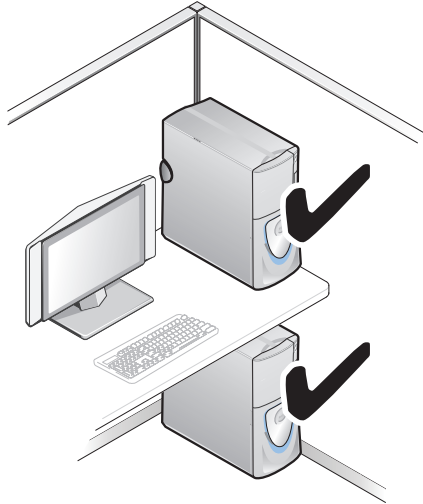

Tietojen siirtäminen uuteen tietokoneeseen

Voit käyttää käyttöjärjestelmän *ohjattuja toimintoja* tiedostojen ja muiden tietojen siirtämiseen kahden tietokoneen välillä.

Microsoft Windows XP

Microsoft Windows XP:ssä on tiedostojen ja asetusten ohjattu siirtotoiminto, jolla voit siirtää esimerkiksi:

- Sähköpostiviestit
- Työkalurivin asetukset
- Ikkunakoot
- Internet-suosikit

Voit siirtää tietoja kahden tietokoneen välillä verkon tai sarjaliitännän kautta tai tallentamalla tiedot siirrettävälle tietovälineelle, kuten tallennettavalle CD- tai DVD-levylle.



HUOMAUTUS: Voit siirtää tietoja kahden tietokoneen välillä kytkemällä sarjakaapelin tietokoneiden I/O-porttien väliin. Jos haluat siirtää tietoja sarjaliitännän kautta, sinun on tehtävä lisämääryityksiä Ohjauspaneelin Verkko-yhteydet-apuohjelman avulla. Sinun on esimerkiksi määritettävä yhteyden lisäasetukset ja määritettävä isäntätietokone ja vierastietokone.

Lisätietoja suoran kaapeliyhteyden muodostamisesta kahden tietokoneen välille on Microsoft Knowledge Base -tietokannan artikkelissa 305621, (*Suoran kaapeliyhteyden muodostaminen kahden tietokoneen välille, kun käyttöjärjestelmänä on Windows XP*). Näitä tietoja ei välttämättä ole käytettävissä kaikissa maissa.

Tiedostojen ja asetusten ohjattu siirto edellyttää *Operating System* -asennustietovälinettä, joka tuli tietokoneen mukana, tai ohjatun toiminnon levyä, jonka ohjattu toiminto voi luoda sinulle.



HUOMAUTUS: Lisätietoja tietojen siirrosta saat hakemalla osoitteesta support.dell.com asiakirjan numero 154781 (*What Are The Different Methods To Transfer Files From My Old Computer To My New Dell™ Computer Using the Microsoft® Windows® XP Operating System?*).



HUOMAUTUS: Dell Knowledge Base -asiakirja ei välttämättä ole saatavissa kaikissa maissa.

Tiedostojen ja asetusten ohjattu siirto (käyttöjärjestelmän tietovälineellä)



HUOMAUTUS: Tiedostojen ja asetusten ohjattu siirto määrittää lähdetietokoneen, josta tiedot siirretään, *vanhaksi* tietokoneeksi. Tiedot vastaanottava kohdetietokone määritetään *uudeksi* tietokoneeksi.

KOHDETIETOKONEEN VALMISTELU TIEDOSTOJEN SIIRTOON:

- 1 Valitse Käynnistä→ Kaikki ohjelmat→ Apuohjelmat→ Järjestelmätyökalut→ Tiedostojen ja asetusten ohjattu siirto.
- 2 Valitse kohdasta Mikä tietokone tämä on? Uusi tietokone ja sitten Seuraava.
- 3 Valitse kohdassa Onko sinulla Windows XP CD? Käytän ohjattua toimintoa Windows XP CD:ltä ja sitten Seuraava.
- 4 Tutustu kohdan Siirry vanhan tietokoneen luokse tietoihin ja siirry sitten lähdetietokoneen luokse. Älä valitse Seuraava.

KOPIOI TIEDOT LÄHDETIETOKONEESTA:

- 1 Aseta Windows XP -*käyttöjärjestelmän* asennustietoväline lähdetietokoneeseen.
Microsoft Windows XP:n tervetuliaisnäyttö tulee esiin.
- 2 Valitse Suorita lisätehtäviä.
- 3 Valitse kohdasta Mitä haluat tehdä? Tiedostojen ja asetusten siirto.
Tiedostojen ja asetusten ohjattu siirto -ikkuna tulee esiin.
- 4 Valitse Seuraava.
- 5 Valitse kohdasta Mikä tietokone tämä on? Vanha tietokone, ja sitten Seuraava.
- 6 Valitse kohdasta Valitse siirtomenetelmä haluamasi siirtomenetelmä ja valitse sitten Seuraava.
- 7 Valitse kohdasta Mitä haluat siirtää? napsauttamalla siirrettävät tiedot ja sitten Seuraava.
Valitut tiedot kopioidaan, ja Keruuvaihetta suoritetaan -näyttö tulee esiin.
- 8 Valitse Valmis.

SIIRRÄ TIEDOT KOHDETIETOKONEESEEN:

- 1 Siirry kohdetietokoneen luokse.
- 2 Valitse kohdassa Siirry vanhan tietokoneen luokse Seuraava.

- 3 Valitse kohdasta **Missä tiedostot ja asetukset ovat?** napsauttamalla menetelmä, jota haluat käyttää asetusten ja tiedostojen siirtämiseen ja valitse sitten **Seuraava**.

Ohjattu toiminto lukee kerätyt tiedostot ja asetukset ja siirtää ne sitten kohdetietokoneeseen. Kun siirto on valmis, **Valmis**-näyttö tulee esiin.

- 4 Valitse **Valmis** ja käynnistä tietokone uudelleen.

Tiedostojen ja asetusten ohjattu siirto (ilman käyttöjärjestelmän tietovälinettä)

Tiedostojen ja asetusten ohjattu siirto edellyttää ilman *käyttöjärjestelmän* asennustietovälinettä edellyttää asennustietovälinettä, jonka ohjattu toiminto voi luoda sinulle. Ohjatun toiminnon levyllä voit luoda varmuuskopiokuvatiedoston siirrettävälle tietovälineelle.



HUOMAUTUS: Tiedostojen ja asetusten ohjattu siirto määrittää lähdetietokoneen, josta tiedot siirretään, *vanhaksi* tietokoneeksi. Tiedot vastaanottava kohdetietokone määritetään *uudeksi* tietokoneeksi.

OHJATUN TOIMINNON LEVYN LUOMINEN:

- 1 Valitse kohdetietokoneessa **Käynnistä**→ **Kaikki ohjelmat**→ **Apuohjelmat**→ **Järjestelmätyökalut**→ **Tiedostojen ja asetusten ohjattu siirto**.
- 2 Valitse kohdasta **Mikä tietokone tämä on?** **Uusi tietokone** ja sitten **Seuraava**.
- 3 Valitse kohdassa **Onko sinulla Windows XP CD?** **Haluan luoda ohjatun toiminnon levyn seuraavaan asemaan** ja valitse sitten **Seuraava**.
- 4 Aseta asemaan siirrettävä tietoväline, kuten tallennettava CD- tai DVD-levy, ja valitse sitten **OK**.
- 5 Tutustu kohdan **Siirry vanhan tietokoneen luokse** tietoihin ja siirry sitten lähdetietokoneen luokse. **Älä** valitse **Seuraava**.

KOPIOI TIEDOT LÄHDETIETOKONEESTA:

- 1 Aseta ohjatun toiminnon levy lähdetietokoneeseen.
- 2 Valitse **Käynnistä**→ **Suurita**.
- 3 Valitse **Selaa...** ja selaa ohjatun toiminnon levyn kohtaan **fastwiz** ja valitse sitten **OK**.
- 4 Valitse kohdasta **Mikä tietokone tämä on?** **Vanha tietokone**, ja sitten **Seuraava**.

- 5 Valitse kohdasta **Valitse siirtomenetelmä** haluamasi siirtomenetelmä ja valitse sitten **Seuraava**.
- 6 Valitse kohdasta **Mitä haluat siirtää?** napsauttamalla siirrettävät tiedot ja sitten **Seuraava**.
Valitut tiedot kopioidaan, ja **Keruuvaihetta suoritetaan** -näyttö tulee esiin.
- 7 Valitse **Valmis**.

SIIRRÄ TIEDOT KOHDETIETOKONEESEEN:

- 1 Siirry kohdetietokoneen luokse.
- 2 Valitse kohdassa **Siirry vanhan tietokoneen luokse** **Seuraava**.
- 3 Valitse kohdasta **Missä tiedostot ja asetukset ovat?** napsauttamalla menetelmä, jota haluat käyttää asetusten ja tiedostojen siirtämiseen ja valitse sitten **Seuraava**.
Ohjattu toiminto lukee kerätyt tiedostot ja asetukset ja siirtää ne sitten kohdetietokoneeseen. Kun siirto on valmis, **Valmis**-näyttö tulee esiin.
- 4 Valitse **Valmis** ja käynnistä tietokone uudelleen.

Microsoft Windows Vista

- 1 Napsauta Windows Vistan **Käynnistä**-painiketta  ja valitse sitten **Siirrä tiedostot ja asetukset** → **Käynnistä Windowsin helppo siirto**.
- 2 Valitse **Käyttäjätilin valvonta** -valintaikkunassa **Jatka**.
- 3 Valitse **Aloita uusi siirto** tai **Jatka käynnissä olevaa siirtoa**.

Noudata Windowsin helpon siirron ohjatun toiminnon ohjeita.

Virransuojauslaitteet

Saatavilla on useita laitteita, joilla voidaan suojautua verkkovirran jännitevaihteluista ja sähkökatkoksia vastaan:

- Ylijännitesuojat
- Linjasuuntaimet
- Katkottomat virtalähteet (UPS)

Ylijännitesuojat

Ylijännitesuojat ja ylijännitesuojatut virtakiskot auttavat suojaamaan tietokoneesi jännitepiikeiltä, joita voi esiintyä ukkosmyrskyjen aikana tai sähkökatkosten jälkeen. Jotkin ylijännitesuojavalmistajat antavat takuun tietyn tyyppisiä vaurioita vastaan. Lue takuuehdot huolella, kun valitset ylijännitesuojaa. Joulearvoja vertaamalla voit määrittää eri laitteiden suhteelliset tehokkuudet. Suuremman jouleluokituksen laite tarjoaa enemmän suojaa.



VAROITUKSET: Useimmat ylijännitesuojat eivät tarjoa suojaa jännitevaihteluita tai sähkökatkoksia vastaan, kun syytä on salamanisku. Jos lähistöllä on ukonilma, irrota puhelimen johto puhelinpistokkeesta ja irrota tietokoneen virtajohto pistorasiasta.

Monissa ylijännitesuojissa on puhelinliitäntä modeemin suojaamista varten. Katso ylijännitesuojan käyttöohjeesta, kuinka modeemi kytketään.



VAROITUKSET: Kaikki ylijännitesuojat eivät suojaa verkkosovitinta. Irrota verkkokaapeli verkkoliittimistä aina ukonilman ajaksi.

Linjasuuntaimet



VAROITUKSET: Linjasuuntaimet eivät suojaa sähkökatkoksia vastaan.

Linjasuuntaimet on suunniteltu pitämään verkkojännite suhteellisen tasaisena.

Katkottomat virtalähteet (UPS)



VAROITUKSET: Jos virta katkeaa, kun tietoja tallennetaan kiintolevyille, tulooksena voi olla tietojen häviäminen tai tiedostojen vaurioituminen.



HUOMAUTUS: Jotta akun toiminta-aika olisi mahdollisimman pitkä, kytke UPS-virtalähteeseen vain tietokone. Kytke muut laitteet, kuten tulostin, erilliseen virtakiskoon, jossa on ylijännitesuojaus.

UPS-virtalähde suojaa jännitevaihteluita ja sähkökatkoja vastaan. UPS-laitteessa on akku, josta kytketyt laitteet saavat väliaikaisesti virtaa sähkökatkon aikana. Akku latautuu, kun verkkovirtaa on saatavissa. UPS-valmistajan toimittamissa käyttöohjeissa on tiedot akun toiminta-ajasta. Varmista lisäksi, että laite on Underwriters Laboratoriesin (UL) hyväksymä.

Tietokoneen puhdistaminen



VAARA: Tutustu *tuotetiedoissa* oleviin turvallisuusohjeisiin ennen tässä osassa mainittujen toimien tekemistä.

Tietokone, näppäimistö ja näyttö



VAARA: Tietokoneen virtajohto tulee irrottaa ennen tietokoneen puhdistamista. Puhdista tietokone puhtaalla, vedellä kostutetulla liinalla. Älä käytä nestemäisiä tai aerosolipuhdistusaineita, joissa saattaa olla helposti syttyviä aineosia.

- Harjaspäällä varustetun pölynimurin avulla voit poistaa pölyn varovasti tietokoneen aukoista ja näppäimistön näppäinten väleistä.



VAROITUKSET: Älä pyyhi näyttöruutua saippua- tai alkoholiliuoksella. Tämä voi vaurioittaa häikäisynestopinnoitetta.

- Puhdista näyttö pehmeällä, puhtaalla hieman vedellä kostutetulla kankaalla. Jos mahdollista, käytä erityisvalmisteista näytönpuhdistusliinaa tai liuosta, joka sopii näytön antistaattiselle pinnoitteelle.
- Pyyhi näppäimistö, tietokone ja näytön muoviosa pehmeällä puhdistusliinalla, joka on kostutettu vedellä.

Älä liota kangasta tai anna veden valua tietokoneen tai näppäimistön sisään.

Hiiri (muu kuin optinen)

- 1 Käännä hiiren alla olevaa rengaslevyä vastapäivään ja irrota hiiren kuula.
- 2 Pyyhi kuula puhtaalla, nukkaamattomalla kankaalla.
- 3 Puhalla varovasti kuulun koteloon, jotta pöly ja nukka irtoaa.
- 4 Puhdista kuulun kotelon rullat pumpulipuikolla, jota on kostutettu hieman isopropyylialkoholilla.
- 5 Keskitä rullat uudelleen kanaviinsa tarpeen mukaan. Varmista, ettei rulliin jää höytyviä pumpulipuikosta.
- 6 Asenna kuula ja rengaslevy takaisin. Käännä rengaslevyä myötäpäivään, kunnes se napsahtaa paikalleen.

Levykeasema

- ➡ **VAROITUKSET:** Älä yritä puhdistaa luku- ja kirjoituspäitä pumpulitukolla. Päiden kohdistus voi mennä pieleen, jolloin asema ei toimi.

Puhdista levykeasema kaupallisesti saatavilla olevalla puhdistussarjalla. Nämä sarjat sisältävät ennalla käsiteltyjä levykkeitä, jotka poistavat normaalikäytön aikana kertyviä epäpuhtauksia.

CD- ja DVD-levyt

- ➡ **VAROITUKSET:** Always use compressed air to clean the lens in the CD/DVD drive, and follow the instructions that come with the compressed air. Älä koskaan kosketa aseman linssettä.

- 1 Pitele levyä sen ulkoreunasta. Voit koskettaa myös keskireiän sisäreunaa.

- ➡ **VAROITUKSET:** To prevent damaging the surface, do not wipe in a circular motion around the disc.

- 2 Pyyhi pehmeällä, nukattomalla kankaalla varovasti levyn alapuoli (merkitsemätön puoli) suorassa linjassa levyn keskeltä ulkoreunalle.

Kokeile veden tai veden ja saippuan laimennettua liuosta pinttyneen lian poistamiseksi. Voi myös ostaa kaupallisia tuotteita, jotka puhdistavat levyn ja tarjoavat jonkin verran suojaa pölyltä, sormenjäljiltä ja naarmuilta. CD-levyjen puhdistustuotteita on myös turvallista käyttää DVD-levyihin.

Suosittelut työkalut

Virtavalot

- ⚠ **VAARA:** Tutustu *tuotetiedoissa* oleviin turvallisuusohjeisiin ennen tässä osassa mainittujen toimien tekemistä.

Tietokoneen edessä oleva virran merkkivalo osoittaa erilaisia tiloja syttymällä ja vilkkumalla tai palamalla tasaisesti:

- Jos virran merkkivalo on vihreä eikä tietokone vastaa, katso "Diagnostiikkamerkkivalot" sivulla 163.
- Jos virran merkkivalo vilkku vihreänä, tietokone on valmiustilassa. Jatka normaalia toimintaa painamalla näppäimistön jotakin näppäintä, siirtämällä hiirtä tai painamalla virtapainiketta.
- Jos virran merkkivalo ei pala, tietokone on joko pois päältä tai se ei saa virtaa.

- Asenna virtajohto tietokoneen takana olevaan virtaliitintään ja pistorasiaan.
- Jos tietokone on kytketty virtakiskoon, varmista, että virtakisko on kytketty pistorasiaan ja että virtakisko on päällä.
- Ohita virtasuojat ja jatkojohdot, jotta voit varmistaa, että tietokone käynnistyy.
- Varmista sähköpistorasian toiminta kokeilemalla sitä esim. lampun kanssa.
- Varmista, että päävirtakaapeli ja etupaneelin kaapeli on kytketty kunnolla emolevyyn (katso kohta "Emolevyn osat" *Käyttöohjeessa*).
- Jos virran merkkivalo vilkkuu oranssina, tietokone saa virtaa, mutta jokin sisäinen virtaongelma voi olla olemassa.
 - Varmista, että jännitekytkin on asetettu käyttöpaikan jännitteen mukaiseksi.
 - Varmista, että suorittimen virtakaapeli on kytketty kunnolla emolevyyn (katso kohta "Emolevyn osat" *Käyttöoppaassa*).
- Jos virran merkkivalo palaa oranssina, laite voi toimia virheellisesti tai se on asennettu väärin.
 - Irrota muistimoduulit ja asenna ne sitten takaisin (katso kohta "Muisti" *Käyttöoppaasta*).
 - Irrota kortit ja asenna ne sitten takaisin (katso kohta "Kortit" *Käyttöoppaasta*).
- Poista häiriöt. Mahdollisia häiriölähteitä ovat:
 - Virran, näppäimistön ja hiiren jatkoakaapelit
 - Virtakiskossa on liikaa laitteita
 - Samaan pistorasiaan on kytketty useita virtakiskoja

Diagnostiikkamerkkivalot



VAARA: Tutustu *tuotetiedoissa* oleviin turvallisuusohjeisiin ennen tässä osassa mainittujen toimien tekemistä.

Vian määrittystä helpottaa se, että tietokoneessasi on neljä merkkivaloa, jotka on merkitty 1, 2, 3 ja 4 etupaneelissa (katso "Laite edestä (tornimallinen)" sivulla 142 tai "Laite edestä (pöytä tietokone mallinen)" sivulla 146). Kun tietokone käynnistyy normaalisti, merkkivalot vilkkuvat ja sammuvat sitten. Jos tietokoneessa on vika, valojen väri ja järjestys ilmaisevat ongelman.



HUOMAUTUS: Jos tietokoneen käynnistyksen POST-testiosia suoritetaan onnistuneesti, kaikki neljä merkkivaloa sammuvat ennen käyttöjärjestelmän lataamista.

Diagnostiikkamerkkivalojen koodit POST-tarkistuksen aikana

Valoyhdistelmä	Ongelman kuvaus	Ehdotettu ratkaisu
① ② ③ ④	Tietokone ei ole käynnissä tai on mahdollisesti ilmennyt ongelma ennen BIOSin suorittamista.	Kytke tietokone toimivaan sähköpistorasiaan ja paina virtapainiketta.
① ② ③ ④	Mahdollinen BIOS-häiriö. Tietokone on elvytystilassa.	<ul style="list-style-type: none">• Suorita BIOS Recovery -apuohjelma, odota, että palautus on tehty, ja käynnistä sitten tietokone uudelleen.• Jos ongelma jatkuu, ota yhteyttä Delliin (katso "Dellin yhteystiedot" <i>Käyttöoppaasta</i>).
① ② ③ ④	Mahdollinen suoritinhäiriö.	<ul style="list-style-type: none">• Asenna suoritin uudelleen (katso kohta "Suoritin" <i>Käyttöoppaasta</i>).• Jos ongelma jatkuu, ota yhteyttä Delliin (katso "Dellin yhteystiedot" <i>Käyttöoppaasta</i>).
① ② ③ ④	Muistimoduuleja on löytynyt, mutta on ilmennyt muistivirhe.	<ul style="list-style-type: none">• Jos asennetaan kaksi tai useampia muistimoduuleita, irrota moduulit (katso "Muistimoduulin irrottaminen" <i>Käyttöoppaasta</i>) ja asenna sitten yksi moduuli uudelleen (katso kohta "Muistimoduulin asentaminen" <i>Käyttöoppaasta</i>) ja käynnistä tietokone uudelleen. Jos tietokone käynnistyy normaalisti, jatka muistimoduulien asentamista (yksi kerrallaan), kunnes löydät viallisen moduulin tai kunnes olet asentanut uudelleen kaikki moduulit virheettää.• Asenna tietokoneeseen toimiva saman tyyppin muistimoduuli, jos sellainen on saatavilla (katso kohta "Muisti" <i>Käyttöoppaasta</i>).• Jos ongelma jatkuu, ota yhteyttä Delliin (katso "Dellin yhteystiedot" <i>Käyttöoppaasta</i>).

Valoyhdistelmä	Ongelman kuvaus	Ehdotettu ratkaisu
① ② ③ ④	Mahdollinen grafiikkakorttihäiriö.	<ul style="list-style-type: none"> • Asenna mahdollisesti irrotetut näytönohjainkortit takaisin (katso kohta "Kortit" <i>Käyttöoppaasta</i>). • Jos saatavissa on kunnolla toimiva samantyyppinen näytönohjainkortti, asenna se tietokoneeseesi. • Jos ongelma jatkuu, ota yhteyttä Delliin (katso "Dellin yhteystiedot" <i>Käyttöoppaasta</i>).
① ② ③ ④	Mahdollinen levyke- tai kiintolevyasemahäiriö.	<ul style="list-style-type: none"> • Aseta paikalleen kaikki virta- ja datakaapelit ja käynnistä tietokone uudelleen. • Jos ongelma jatkuu, ota yhteyttä Delliin (katso "Dellin yhteystiedot" <i>Käyttöoppaasta</i>).
① ② ③ ④	Mahdollinen USB-häiriö.	<ul style="list-style-type: none"> • Asenna uudelleen kaikki USB-laitteet, tarkista kaapelikytkennät ja käynnistä sitten tietokone uudelleen. • Jos ongelma jatkuu, ota yhteyttä Delliin (katso "Dellin yhteystiedot" <i>Käyttöoppaasta</i>).

Valoyhdistelmä	Ongelman kuvaus	Ehdotettu ratkaisu
	Muistimoduuleja ei ole löytynyt.	<ul style="list-style-type: none"> • Jos asennetaan kaksi tai useampia muistimoduuleita, irrota moduulit (katso "Muistimoduulin irrottaminen" <i>Käyttöoppaasta</i>) ja asenna sitten yksi moduuli uudelleen (katso kohta "Muistimoduulin asentaminen" <i>Käyttöoppaasta</i>) ja käynnistä tietokone uudelleen. Jos tietokone käynnistyy normaalisti, jatka muistimoduulien asentamista (yksi kerrallaan), kunnes löydät viallisen moduulin tai kunnes olet asentanut uudelleen kaikki moduulit virheettää. • Asenna tietokoneeseen toimiva saman tyyppin muistimoduuli, jos sellainen on saatavilla (katso kohta "Muisti" <i>Käyttöoppaasta</i>). • Jos ongelma jatkuu, ota yhteyttä Delliin (katso "Dellin yhteystiedot" <i>Käyttöoppaasta</i>).
	Emokorttihäiriö.	Ota yhteyttä Delliin (katso "Dellin yhteystiedot" <i>Käyttöoppaasta</i>).
	Muistimoduulit ovat löytyneet, mutta tietokoneessa on muistin kokoonpano- tai yhteensopivuusvirhe.	<ul style="list-style-type: none"> • Varmista, että tietokone ei edellytä mitään erityistä muistimoduulin ja muistivastakkeiden sijoittamista (katso kohta "Muisti" <i>Käyttöohjeesta</i>). • Varmista, että tietokoneesi tukee käyttämäsi muistia (katso kohta "Muisti" <i>Käyttöoppaasta</i>). • Jos ongelma jatkuu, ota yhteyttä Delliin (katso "Dellin yhteystiedot" <i>Käyttöoppaasta</i>).

Valoyhdistelmä	Ongelman kuvaus	Ehdotettu ratkaisu
① ② ③ ④	Mahdollinen emokortin resurssi- ja/tai laitteistohäiriö.	<ul style="list-style-type: none"> Suorita toimet, jotka on lueteltu kohdassa "Käyttöjärjestelmän palauttaminen" <i>Käyttöoppaasta</i>. Jos ongelma jatkuu, ota yhteyttä Delliin (katso "Dellin yhteystiedot" <i>Käyttöoppaasta</i>).
① ② ③ ④	Laajennuskortissa saattaa olla vika.	<ol style="list-style-type: none"> Määritä irrottamalla yksittäinen kortti (ei näytönohjainta), onko kyseessä laiteristiriita ja käynnistämällä tietokone uudelleen (katso kohta "Kortit" <i>Käyttöoppaasta</i>). Jos ongelma ei poistu, asenna poistamasi kortti uudelleen, poista jokin toinen kortti ja käynnistä sitten tietokone uudelleen. Toista tämä jokaisen lisäkortin kohdalla. Jos tietokone käynnistyy normaalisti, tarkista, oliko viimeksi irrottamassasi kortissa laiteristiriita (katso kohta "Kortit" <i>Käyttöoppaasta</i>). Jos ongelma jatkuu, ota yhteyttä Delliin (katso "Dellin yhteystiedot" <i>Käyttöoppaasta</i>).

Valoyhdistelmä	Ongelman kuvaus	Ehdotettu ratkaisu
	Virhe on ilmennyt.	<ul style="list-style-type: none"> • Varmista, että kaikki kiintolevyn ja CD-/DVD-aseman kaapelit on kytketty kunnolla emolevyyn (katso kohta "Emolevyn osat" <i>Käyttöoppaasta</i>). • Jos näyttöön tulee virheilmoitus, jossa ilmoitetaan mistä laitteesta on kyse (esimerkiksi levykeasema tai kiintolevy), tarkista, että laite toimii oikein. • Jos käyttöjärjestelmä yrittää käynnistää tietokoneen laitteelta (kuten levykeasemalta tai CD-/DVD-levyltä), tarkista järjestelmän asetukset (katso kohta "Järjestelmän asetukset" <i>Käyttöoppaasta</i>) ja varmista, että käynnistysjärjestys on oikea tietokoneeseen asennettujen laitteiden kannalta. • Jos ongelma jatkuu, ota yhteyttä Delliin (katso "Dellin yhteystiedot" <i>Käyttöoppaasta</i>).

Merkkiäänät

Tietokoneesta voi kuulua merkkiäänien sarja käynnistyksen yhteydessä. Tämä äänimerkkisarja, jota sanotaan äänimerkkikoodiksi, osoittaa tietokoneen ongelman.

Jos tietokoneesta kuuluu merkkiäänien sarja käynnistyksen yhteydessä:

- 1 Kirjoita muistiin äänimerkkikoodi.
- 2 Suorita Dell-diagnostiikkaohjelma (katso kohta "Dell-diagnostiikkaohjelma" sivulta 41).

Koodi	Syy
2 lyhyttä, 1 pitkä	BIOS-tarkistussummavirhe
1 lyhyt, 3 lyhyttä, 2 lyhyttä	Muistivirhe
1 lyhyt	F12-näppäintä painettu

Koodi (toistuvat lyhyet äänimerkit)	Kuvaus	Ehdotettu ratkaisu
1	BIOS-tarkistussummavika Mahdollinen emolevyn vika.	Ota yhteyttä Dellin yhteystiedot" <i>Käyttöoppaasta</i>).
2	Muistimoduuleja ei ole löytynyt.	<ul style="list-style-type: none"> • Jos asennetaan kaksi tai useampia muistimoduuleita, irrota moduulit (katso "Muistimoduulin irrottaminen" <i>Käyttöoppaasta</i>) ja asenna sitten yksi moduuli uudelleen (katso kohta "Muistimoduulin asentaminen" <i>Käyttöoppaasta</i>) ja käynnistä tietokone uudelleen. Jos tietokone käynnistyy normaalisti, jatka muistimoduulien asentamista (yksi kerrallaan), kunnes löydät viallisen moduulin tai kunnes olet asentanut uudelleen kaikki moduulit virheettä. • Asenna tietokoneeseen toimiva saman tyyppin muistimoduuli, jos sellainen on saatavilla (katso kohta "Muisti" <i>Käyttöoppaasta</i>). • Jos ongelma jatkuu, ota yhteyttä Dellin (katso "Dellin yhteystiedot" <i>Käyttöoppaasta</i>).
3	Mahdollinen emolevyn vika.	Ota yhteyttä Dellin yhteystiedot" <i>Käyttöoppaasta</i>).
4	RAM-luku/-kirjoitusvirhe.	<ul style="list-style-type: none"> • Varmista, että tietokone ei edellytä mitään erityistä muistimoduulin ja muistivastakkeiden sijoittamista (katso kohta "Muisti" <i>Käyttöohjeesta</i>). • Varmista, että tietokoneesi tukee käyttämäsi muistia (katso kohta "Muisti" <i>Käyttöoppaasta</i>). • Jos ongelma jatkuu, ota yhteyttä Dellin (katso "Dellin yhteystiedot" <i>Käyttöoppaasta</i>).

Koodi (toistuvat lyhyet äänimerkit)	Kuvaus	Ehdotettu ratkaisu
5	Reaaliajan kellovirhe. Mahdollinen paristovika tai emolevyn vika.	<ul style="list-style-type: none"> Vaihda paristo (katso kohta "Pariston vaihtaminen" <i>Käyttöoppaasta</i>). Jos ongelma jatkuu, ota yhteyttä Delliin (katso "Dellin yhteystiedot" <i>Käyttöoppaasta</i>).
6	Video BIOS -testivika.	Ota yhteyttä Delliin (katso "Dellin yhteystiedot" <i>Käyttöoppaasta</i>).

Järjestelmäviestit



HUOMAUTUS: Jos viestiä ei ole luettelossa, katso ohjeita käyttöjärjestemän tai, kun virheilmoitus saatiin, käynnissä olleen ohjelman ohjeista.

HÄLYTYS! AIEMMAT YRITYKSET KÄYNNISTÄÄ TÄMÄ JÄRJESTELMÄ OVAT EPÄONNISTUNEET TARKISTUSPISTEESSÄ [NNNN]. PYRI RATKAISEMAAN TÄMÄ ONGELMA KIRJAAMALLA TÄMÄ TARKISTUSPISTE YLÖS JA OTTAMALLA YHTEYTTÄ DELLIN TEKNISEEN TUKEEN — Tietokoneen käynnistäminen epäonnistui kolme kertaa peräkkäin samasta virheestä johtuen (katso "Dellin yhteystiedot" *Käyttöoppaasta* avun saamiseksi).

CMOS-TARKISTUSSUMMAVIRHE — Mahdollinen emolevyn vika tai RTC-paristossa on vähän virtaa. Vaihda paristo (katso kohta "Pariston vaihtaminen" tai "Dellin yhteystiedot" *Käyttöoppaasta*).

CPU-TUULETTIMEN VIKA — CPU-tuulettimen vika. Vaihda CPU-tuuletin (katso kohta "Suorittimen vaihtaminen" *Käyttöoppaasta*).

LEVYKKEEN HAKUVIKA — Kaapeli voi olla löysällä tai tietokoneen kokoonpanotiedot eivät vastaa laitteistokokoonpanoa. Tarkista kaapeliliitännät (katso "Dellin yhteystiedot" *Käyttöoppaasta* avun saamiseksi).

LEVYKKEEN LUKUVIKA — Levyke voi olla viallinen tai kaapeli voi olla irti. Vaihda levyke ja tarkista, onko kaapeli löysällä.

KIINTOLEVYN LUKUVIRHE — Mahdollinen kiintolevyn vika kiintolevyn käynnistystestin yhteydessä (katso "Dellin yhteystiedot" *Käyttöoppaasta* avun saamiseksi).

NÄPPÄIMISTÖVIRHE — Näppäimistövirhe tai näppäimistökaapeli on löysällä (katso *Käyttöoppaan* kohta "Näppäimistön ongelmat").

NO BOOT DEVICE AVAILABLE (KÄYNNISTYSLAITETTA EI OLE KÄYTETTÄVISSÄ) —

Järjestelmä ei tunnista käynnistävää laitetta tai levyosiota.

- Jos levykeasema on käynnistyslaite, varmista, että kaapelit on liitetty ja että asemassa on levyke.
- Jos kiintolevy on käynnistyslaite, varmista, että kaapelit on kytketty ja että asema on asennettu oikein ja osoitettu käynnistyslaitteeksi.
- Siirry järjestelmän asetuksiin ja varmista, että käynnistysjärjestyksen tiedot ovat oikein (katso "Järjestelmän asetuksiin siirtyminen" *Käyttöoppaasta*).

EI AJASTIMEN KESKEYTYSTÄ — Järjestelmälevyn piiri voi toimia väärin tai olemattomana on vika (katso "Dellin yhteystiedot" *Käyttöoppaasta* avun saamiseksi).

EI JÄRJESTELMÄLEVY TAI LEVYVIRHE — Vaihda tilalle levyke, jolla on käynnistettävä käyttöjärjestelmä tai poista levyke asemasta A ja käynnistä tietokone uudelleen.

EI KÄYNNISTYSLEVYKE — Aseta käynnistyslevyke asemaan ja käynnistä tietokone uudelleen.

HUOMAUTUS - KIINTOLEVYN ITSEVALVONTAJÄRJESTELMÄ ON RAPORTOINUT, ETTÄ TIETTY PARAMETRI ON YLITTÄNYT NORMAALIN TOIMINNALLISEN ALUEENSA. DELL SUOSITTELEE TIETOJEN VARMUUSKOPIOIMISTA SÄÄNNÖLLISESTI. ALUEEN ULKOPUOLELLA OLEVA PARAMETRI VOI OLLA OSOITUS MAHDOLLISESTA KIINTOLEVYN ONGELMASTA —

S.M.A.R.T-virhe, mahdollinen kiintolevyn vika. Tämä ominaisuus voidaan ottaa käyttöön tai poistaa käytöstä BIOS-asetuksista.

Hardware Troubleshooter (Laitteiden vianmääritys)

Jos jokin laite ei löydy käyttöjärjestelmän asennuksen aikana tai se löytyy, mutta määritetään virheellisesti, voit käyttää Laitteiston vianmääritystä yhteensopivuusongelman ratkaisemiseen.

Windows XP:

- 1 Valitse **Käynnistä**→ **Ohje ja tuki**.
- 2 Kirjoita Search (Etsi) -kenttään **hardware troubleshooter** (laitteiden vianmääritys) ja aloita haku painamalla <Enter>.
- 3 Valitse **Fix a Problem** (korjaa ongelma) -kohdassa **Hardware Troubleshooter** (laitteiden vianmääritys).
- 4 Valitse **Hardware Troubleshooter** (laitteiden vianmääritys) -luettelosta ongelmaa parhaiten kuvaava vaihtoehto ja valitse sitten **Seuraava** ja noudata seuraavia vianmäärityksen vaiheita.

Windows Vista:

- 1 Napsauta Windows Vistan Käynnistä-painiketta , ja valitse **Ohje ja tuki**.
- 2 Kirjoita Search (Etsi) -kenttään **hardware troubleshooter** (laitteiden vianmääritys) ja aloita haku painamalla <Enter>.
- 3 Valitse hakutuloksista ongelmaa parhaiten kuvaava vaihtoehto ja noudata seuraavia vianmäärityksen vaiheita.

Dell-diagnostiikkaohjelma



VAARA: Tutustu *tuotetiedoissa* oleviin turvallisuusohjeisiin ennen tässä osassa mainittujen toimien tekemistä.

Dell-diagnostiikkaohjelman käyttäminen

Jos tietokoneessasi on ongelmia, voit tehdä kohdassa Lukittumiset ja ohjelmisto-ongelmat (katso kohta "Vianmääritys" *Käyttöoppaassa*) mainitut tarkistukset ja suorittaa Dell-diagnostiikkaohjelman, ennen kuin otat yhteyttä Dellin tekniseen tukeen.

Voit suorittaa Dell-diagnostiikkaohjelman kiintolevyltä tai *Drivers and Utilities* -levyltä.

Katso kohta "Järjestelmäasetukset" *Käyttöoppaasta* ja tarkista tietokoneen kokoonpanotiedot ja varmista, että laite, jota haluat testata, näkyy järjestelmäasetuksissa ja on aktiivinen.



HUOMAUTUS: Dell Diagnostics -ohjelma toimii vain Dell-tietokoneissa.



HUOMAUTUS: Tulosta seuraavat ohjeet ennen kuin suoritat Dell-diagnostiikkaohjelman.

Dell-diagnostiikan käynnistäminen kiintolevyasemasta

Dell-diagnostiikkaohjelma sijaitsee kiintolevyllä erillään olevassa Diagnostic utility -osiossa.



HUOMAUTUS: Jos tietokoneen näytöllä ei näy kuvaa, ota yhteys Delliin (katso "Dellin yhteystiedot" *Käyttöoppaasta*).

- 1 Käynnistä (tai käynnistä uudelleen) tietokone.
- 2 Kun DELL-logo tulee näkyviin, paina heti <F12> -näppäintä.



HUOMAUTUS: Jos näppäintä pidetään pitkään painettuna, tuloksena voi olla näppäimistövirhe. Vältä mahdollinen näppäimistövirhe painamalla <F12>-näppäintä ja vapauttamalla se tasaisin väliajoin. Tällöin avautuu **Käynnistyslaitevalikko**.



HUOMAUTUS: Jos näyttöön tulee sanoma, jonka mukaan diagnostiikkaohjelman osiota ei löydy, voit suorittaa Dell-diagnostiikkaohjelman *Drivers and Utilities* -levyltä (katso "Dell-diagnostiikkaohjelman käynnistäminen Drivers and Utilities -CD-levyltä" sivulla 174).

Jos odotat liian kauan ja käyttöjärjestelmän logo tulee näyttöön, odota, kunnes näyttöön tulee Microsoft Windows -työpöytä. Sammuta tietokone tämän jälkeen ja yritä uudelleen.

- 3 Käytä **Käynnistyslaitevalikossa** ylä- ja alanuolia tai paina näppäimistön asianmukaista numeronäppäintä ja korosta sen avulla **Boot to Utility Partition** ja paina sitten <Enter>.



HUOMAUTUS: Pikakäynnistystoiminto muuttaa käynnistyslaitteiden etsintäjärjestystä vain tämän käynnistyskerran ajaksi. Seuraavan kerran tietokonetta käynnistettäessä se käynnistää järjestelmäasetuksissa määritetyt laitteet.

- 4 Kun olet Dell-diagnostiikkaohjelman **päävalikossa**, napsauta hiiren ykköspainiketta tai paina <Tab> ja sitten <Enter> valitsekseksi suoritettavan testin (katso "Dell-diagnostiikkaohjelman päävalikko" sivulla 175).



HUOMAUTUS: Kirjoita virhekoodi ja ongelman kuvaus muistiin näytössä näkyvässä muodossa ja noudata näyttöön tulevia ohjeita.

- 5 Kun kaikki testit on suoritettu, sulje testinäyttö ja palaa Dell-diagnostiikkaohjelman **päävalikkoon**.
- 6 Sulje **päävalikon** ikkuna ja poistu siten Dell-diagnostiikkaohjelmasta ja käynnistä tietokone uudelleen.

Dell-diagnostiikkaohjelman käynnistäminen Drivers and Utilities -CD-levyltä

- 1 Käynnistä tietokone.
- 2 Paina poistopainiketta, joka on aseman etureunassa.
- 3 Aseta *Drivers and Utilities* -levy levykelkan keskelle ja sulje levykelkka painamalla poistopainiketta tai työntämällä levykelkkaa varovasti.
- 4 Käynnistä tietokone uudelleen.
- 5 Kun DELL-logo tulee näkyviin, paina heti <F12> -näppäintä.



HUOMAUTUS: Jos näppäintä pidetään pitkään painettuna, tuloksena voi olla näppäimistövirhe. Vältä mahdollinen näppäimistövirhe painamalla <F12>-näppäintä ja vapauttamalla se tasaisin väliajoin. Tällöin avautuu **Käynnistyslaitevalikko**.

Jos odotat liian kauan ja käyttöjärjestelmän logo tulee näyttöön, odota, kunnes näyttöön tulee Microsoft Windows -työpöytä. Sammuta tietokone tämän jälkeen ja yritä uudelleen.

- 6 Käytä **Käynnistyslaitevalikossa** ylä- ja alanuolia tai paina näppäimistön asianmukaista numeronäppäintä ja korosta sen avulla **Onboard or USB CD-ROM** ja paina sitten <Enter>.



HUOMAUTUS: Pikakäynnistystoiminto muuttaa käynnistyslaitteiden etsintäjärjestystä vain tämän käynnistyskerran ajaksi. Seuraavan kerran tietokonetta käynnistettäessä se käynnistää järjestelmäasetuksissa määritetyt laitteet.

- 7 Valitse Dell Diagnostics -vianmäärittäminen painamalla <1>.
- 8 Paina **Dell-diagnostiikkaohjelman valikossa** <1> valitaksesi vaihtoehdon Dell Diagnostics for ResourceCD (graafinen käyttöliittymä).
- 9 Kun olet Dell-diagnostiikkaohjelman **päävalikossa**, napsauta hiiren ykköspainiketta tai paina <Tab> ja sitten <Enter> valitaksesi suoritettavan testin (katso "Dell-diagnostiikkaohjelman päävalikko" sivulla 175).



HUOMAUTUS: Kirjoita virhekoodi ja ongelman kuvaus muistiin näytössä näkyvässä muodossa ja noudata näyttöön tulevia ohjeita.

- 10** Kun kaikki testit on suoritettu, sulje testinäyttö ja palaa Dell-diagnostiikkaohjelman **päävalikkoon**.
- 11** Poista *Drivers and Utilities* -levy ja sulje sitten **päävalikon** ikkuna ja poistu siten Dell-diagnostiikkaohjelmasta ja käynnistä tietokone uudelleen.

Dell-diagnostiikkaohjelman päävalikko

Seuraavat testit voidaan suorittaa Dell-diagnostiikkaohjelman **päävalikosta**:

Vaihtoehto	Toiminto
Express Test (pikatesti)	Testaa järjestelmän laitteet nopeasti. Testaaminen vie yleensä 10–20 minuuttia. Käyttäjän ei tarvitse tehdä mitään testauksen aikana. Pikatestillä voit selvittää ongelman syyt nopeasti.
Extended Test (laaja testi)	Testaa järjestelmän laitteet läpikotaisin. Testi kestää yleensä tunnin tai kauemmin, ja käyttäjän on välillä vastattava kysymyksiin.
Custom Test (mukautettu testi)	Testaa järjestelmän tietyn laitteen. Suoritettavia testejä voi mukauttaa.
Symptom Tree (ongelmapuu)	Näyttää luettelon tavallisimmista virheen ilmenemistavoista, ja voit valita testin, joka perustuu ongelman ilmenemistapaan.

Jos ongelma löydetään testin aikana, näyttöön tulee sanoma, jossa ilmoitetaan virhekoodi ja ongelman kuvaus. Kirjoita virhekoodi ja ongelman kuvaus muistiin ja noudata näyttöön tulevia ohjeita. Jos et pysty ratkaisemaan vikaa, katso "Dellin yhteystiedot" *Käyttöoppaasta*.



HUOMAUTUS: Tietokoneen huoltomerkki näkyy kunkin näytön yläosassa. Kun otat yhteyttä Dellin tukeen, pidä Service Tag ulottuvillasi.

Seuraavissa välilehdissä on lisätietoja testeistä, jotka suoritetaan vaihtoehdolla **Custom Test** tai **Symptom Tree**:

Välilehti:	Toiminto
Results (Tulokset)	Näyttää testin tulokset ja havaitut virhetilanteet.
Errors (Virheet)	Näyttää havaitut virhetilanteet, virhekoodit ja ongelman kuvauksen.
Help (Ohje)	Sisältää kuvauksen testistä ja saattaa ilmoittaa testin suorittamiseen liittyviä vaatimuksia.

Välilehti:	Toiminto
Configuration (Kokoonpano) (vain mukautettu testi)	Näyttää valitun laitteen laitteistokokoonpanon. Dell-diagnostiikkaohjelma saa kaikkien laitteiden kokoonpanotiedot järjestelmän asennusohjelmasta, muistista ja sisäisistä testeistä. Kaikki tiedot näytetään vasemmassa reunassa olevassa laiteluettelossa. HUOMAUTUS: Laiteluettelossa ei välttämättä ole kaikkien tietokoneeseen asennettujen komponenttien tai tietokoneeseen liitettyjen laitteiden nimiä.
Parameters (Parametrit) (vain mukautettu testi)	Voit mukauttaa testiä muuttamalla testiasetuksia.

Vianmääritys

Kun teet vianmääritystä, seuraavista vihjeistä saattaa olla apua:

- Jos lisäsit tai poistit jonkin osan ennen kuin ongelma ilmeni, tarkista asennus ja varmista, että kyseinen osa on oikein asennettu.
- Jos oheislaite ei toimi, varmista, että se on oikein liitetty.
- Jos saat virheilmoituksen, kirjoita muistiin viestin sisältö sanatarkasti. Tämä viesti voi auttaa teknistä tukea ongelman selvittämisessä ja korjaamisessa.
- Jos virheilmoitus tulee jostakin ohjelmasta, katso kyseisen ohjelman ohjeita.



HUOMAUTUS: Tämän ohjeen menetelmät on kirjoitettu Windowsin oletusnäkyä varten, eivätkä välttämättä päde, jos Dell-tietokone on asetettu Windows Classic -näkyänsä.

Paristo-ongelmat



VAARA: Jos uusi paristo on asetettu paikalleen väärin, se voi räjähtää. Vaihda paristo vain valmistajan suosittelemaan samanlaiseen tai vastaavanlaiseen paristoon. Hävitä käytetyt paristot valmistajan ohjeiden mukaisesti.



VAARA: Tutustu *tuotetiedoissa* oleviin turvallisuusohjeisiin ennen tässä osassa mainittujen toimien tekemistä.

ASETA PARISTO TAKAISIN PAIKALLEEN — Jos sinun täytyy toistuvasti nollata aika- ja päivämäärätiedot tietokoneen käynnistämisen jälkeen tai jos väärä aika tai päivämäärä tulee näyttöön käynnistyksen yhteydessä, vaihda paristo (katso kohta "Pariston vaihtaminen" *Käyttöoppaasta*). Jos paristo ei vielä kukaan toimi oikein, ota yhteyttä Dellin (katso "Dellin yhteystiedot" *Käyttöoppaasta*).

Asemaongelmat



VAARA: Tutustu *tuotetiedoissa* oleviin turvallisuusohjeisiin ennen tässä osassa mainittujen toimien tekemistä.

VARMISTA, ETTÄ MICROSOFT WINDOWS -KÄYTTÖJÄRJESTELMÄ TUNNISTAA ASEMAN —

Windows XP:

- Valitse **Käynnistä** ja sitten **Oma tietokone**.

Windows Vista:

- Napsauta Windows Vistan Käynnistä-painiketta  ja valitse sitten **Tietokone**.

Jos asemaa ei näy luettelossa, suorita virustentorjuntaohjelmallasi täydellinen virustarkistus mahdollisten virusten löytämiseksi ja poistamiseksi. Virukset voivat estää Windows-käyttöjärjestelmää tunnistamasta asemaa.

TESTAA ASEMA —

- Laita asemaan jokin toinen levy sen varmistamiseksi, että alkuperäisessä levykkeessä tai levyssä ei ole vikaa.
- Aseta käynnistyslevyke asemaan ja käynnistä tietokone uudelleen.

PUHDISTA ASEMA TAI LEVY — Katso "Tietokoneen puhdistaminen" sivulla 161.

TARKISTA JOHTOJEN LIITÄNNÄT

SUORITA HARDWARE TROUBLESHOOTER (LAITTEIDEN VIANMÄÄRITYS) — Katso "Hardware Troubleshooter (Laitteiden vianmäärittäminen)" sivulla 172.

SUORITA DELL-DIAGNOSTIIKKAOHJELMA — Katso "Dell-diagnostiikkaohjelma" sivulla 172.

Optisen aseman ongelmat



HUOMAUTUS: Suurinopeuksisten optisten asemien tärinä on normaalia ja se voi aiheuttaa melua. Tämä ei ole merkki aseman tai levyn virheellisyydestä.



HUOMAUTUS: Alue-eroista ja eri levyformaateista johtuen, kaikki DVD-levyt eivät toimi kaikissa DVD-asemissa.

SÄÄDÄ WINDOWSIN ÄÄENVOIMAKKUUTTA —

- Napsauta näytön oikeassa alakulmassa olevaa kaiutinkuvaketta.
- Varmista, että äänenvoimakkuus on sopivalla tasolla napsauttamalla liukusäädintä ja vetämällä sitä ylös.
- Varmista, että ääntä ei ole mykistetty napsauttamalla valittuja ruutuja.

TARKISTA KAIUTTIMIT JA SUBWOOFER — Katso "Ääni- ja kaiutinongelmat"

sivulla 188.

Ongelmat kirjoitettaessa optisella asemalla

SULJE MUUT OHJELMAT — Optisen aseman pitää saada tasainen tietovirta kirjoituksen aikana. Virran keskeytyminen aiheuttaa ongelmia. Sulje kaikki ohjelmat ennen optiselle asemalle kirjoittamista.

POISTA WINDOWSIN VALMIUSTILA KÄYTÖSTÄ ENNEN LEVYLLE KIRJOITTAMISTA —

Katso lisätietoja virransäätötiloista kohdasta Valmiustila tai hae lisätietoja Windowsin Ohje- ja tukikeskuksesta hakusanalla valmiustila.

Kiintolevyongelmat

SUORITA LEVYTARKISTUS —

Windows XP:

- 1 Valitse **Käynnistä** ja sitten **Oma tietokone**.
- 2 Napsauta hiiren kakkospainikkeella kohtaa **Paikallinen asema C:**.
- 3 Valitse **Ominaisuudet** → **Työkalut** → **Tarkista nyt**.
- 4 Valitse **Scan for and attempt recovery of bad sectors** (Tarkista ja yritä korjata vialliset sektorit) ja sitten **Käynnistä**.

Windows Vista:

- 1 Valitse **Käynnistä**  ja sitten **Tietokone**.
- 2 Napsauta hiiren kakkospainikkeella kohtaa **Paikallinen asema C:**.
- 3 Valitse **Ominaisuudet** → **Työkalut** → **Tarkista nyt**.

Käyttäjätilin valvonta -ikkuna voi tulla esiin. Jos olet tietokoneen järjestelmänvalvoja, valitse **Jatka**. Ota muussa tapauksessa yhteyttä järjestelmänvalvojaan halutun toiminnan jatkamiseksi.

- 4 Noudata näytön ohjeita.

Sähköposti-, modeemi- ja Internet-ongelmat

 **VAARA:** Tutustu *tuotetiedoissa* oleviin turvallisuusohjeisiin ennen tässä osassa mainittujen toimien tekemistä.



HUOMAUTUS: Kytke modeemi ainoastaan analogiseen puhelinpistokkeeseen. Modeemi ei toimi, jos se on kytketty digitaaliseen puhelinverkkoon.



HUOMAUTUS: Älä kytke puhelinkaapelia verkkosovitinliittimeen (katso kohta "Takapaneelin liittimet" *Käyttöoppaasta*).

TARKISTA MICROSOFT OUTLOOK® EXPRESS -OHJELMAN SUOJAUSASETUKSET —

Jos et voi avata sähköpostin liitetiedostoja:

- 1 Valitse Outlook Expressissä **Työkalut**→ **Asetukset**→ **Suojaus**.
- 2 Poista **Do not allow attachments** (Estä liitetiedostot) -kohdan valinta napsauttamalla sitä tarpeen mukaan.

TARKISTA PUHELINJOHDON LIITÄNTÄ

TARKISTA PUHELINLIITIN

KYTKE MODEEMI SUORAAN PUHELINPISTOKKEeseen

KÄYTÄ TOISTA PUHELINJOHTOA —

- Varmista, että puhelinjohto on kytketty modeemin liittimeen (liittimessä on joko vihreä tarra tai liittimen muotoinen kuvake).
- Varmista, että puhelinjohdon liitin on työnnetty modeemiin, kunnes se naksauttaa paikoilleen.
- Irrota puhelinjohto modeemista ja kytke se puhelimeen. Kuuntele sitten valintääntä.
- Jos linjalla on muita puhelinlaitteita, kuten puhelinvastaaja, faksi, virtapiikkisuoja tai linjanjakolaite, ohita nämä laitteet ja kytke modeemi suoraan puhelinpistokkeeseen. Jos käytössä oleva johto on yli 3 metriä pitkä, kokeile lyhyempää johtoa.

SUORITA MODEEMIN DIAGNOSTIIKKAOHJELMA —

Windows XP:

- 1 Valitse **Käynnistä**→ **All Ohjelmat**→ **Modem Helper**.
- 2 Selvitä ja ratkaise modeemiongelmia näytön ohjeita noudattamalla. Modem Helper -ohjelma ei ole käytettävissä kaikissa tietokoneissa.

Windows Vista:

- 1 Valitse **Käynnistä**  → **Kaikki ohjelmat**→ **Modem Diagnostic Tool**.
- 2 Selvitä ja ratkaise modeemiongelmia näytön ohjeita noudattamalla. Modem diagnostics -ohjelma ei ole käytettävissä kaikissa tietokoneissa.

VARMISTA, ETTÄ MODEEMI KOMMUNIKOI WINDOWSIN KANSSA —

Windows XP:

- 1 Valitse **Käynnistä**→ **Ohjauspaneeli**→ **Tulostimet ja muut laitteet**→ **Puhelin- ja modeemiasetukset**→ **Modeemit**.
- 2 Napsauta modeemin COM-porttia kohdassa→ **Ominaisuudet**→ **Diagnostiikka**→ **Modeemin kysely** ja varmista, että modeemi kommunikoi Windowsin kanssa. Modeemi toimii oikein, jos se vastaa kaikkiin komentoihin.

Windows Vista:

- 1 Valitse **Käynnistä**  → **Ohjauspaneeli**→ **Laitteet ja äänet**→ **Puhelin- ja modeemiasetukset**→ **Modeemit**.

2 Napsauta modeemin COM-porttia kohdassa → **Ominaisuudet** → **Diagnostiikka** → **Modeemin kysely** ja varmista, että modeemi kommunikoi Windowsin kanssa.

Modeemi toimii oikein, jos se vastaa kaikkiin komentoihin.

VARMISTA, ETTÄ OLET KYTKETTYNÄ INTERNETIIN — Varmista, että sinulla on tili Internet-palveluntarjoajalla. Valitse Outlook Express -sähköpostiohjelmassa **Tiedosto**. Jos kohdan **Työskentele offline-tilassa** vieressä on valintamerkki, poista valinta sitä napsauttamalla ja muodosta sitten Internet-yhteys. Pyydä lisäapua Internet-palveluntarjoajaltasi.

Virheilmoitukset



VAARA: Tutustu *tuotetiedoissa* oleviin turvallisuusohjeisiin ennen tässä osassa mainittujen toimien tekemistä.

Jos saamaasi ilmoitusta ei löydy luettelosta, katso käyttöjärjestelmän tai virheilmoituksen ilmestyessä käynnissä olleen ohjelman mukana toimitettuja ohjeita.

TIEDOSTONIMESSÄ EI VOI ESIINTYÄ SEURAAVIA MERKKEJÄ: \ / : * ? " < > | —

Älä käytä näitä merkkejä tiedostonimissä.

A REQUIRED .DLL FILE WAS NOT FOUND (VAADITTUA .DLL-TIEDOSTOA EI LÖYDY) —

Käynnistettävän ohjelman vaatima tiedosto puuttuu. Poista ohjelman asennus ja asenna se sitten uudelleen seuraavasti:

Windows XP:

- 1 Valitse **Käynnistä** → **Ohjauspaneeli** → **Lisää tai poista ohjelmia** → **Ohjelmat ja ominaisuudet**.
- 2 Valitse poistettava ohjelma.
- 3 Valitse **Poista asennus**.
- 4 Katso asennusohjeet ohjelman oppaista.

Windows Vista:

- 1 Valitse **Käynnistä**  → **Ohjauspaneeli** → **Ohjelmat** → **Ohjelmat ja ominaisuudet**.
- 2 Valitse poistettava ohjelma.
- 3 Valitse **Poista asennus**.
- 4 Katso asennusohjeet ohjelman oppaista.

asematunnus : \ EI OLE KÄYTETTÄVISSÄ. THE DEVICE IS NOT READY (X: \ EI OLE KÄYTETTÄVISSÄ, LAITE EI OLE VALMIS) — Asema ei voi lukea levyä. Aseta levyke asemaan ja yritä uudelleen.

INSERT BOOTABLE MEDIA (ASETA KÄYNNISTYSLEVY ASEMAAN) — Aseta asemaan käynnistyslevyke tai CD- tai DVD-levy, jolta tietokone voidaan käynnistää.

EI JÄRJESTELMÄLEVYN VIRHE — Poista levyke asemasta ja käynnistä tietokone uudelleen.

NOT ENOUGH MEMORY OR RESOURCES. CLOSE SOME PROGRAMS AND TRY AGAIN (LIIAN VÄHÄN MUISTIA TAI RESURSSEJA, SAMMUTA OSA OHJELMISTA JA YRITÄ UUELLEEN) — Sulje kaikki ikkunat ja avaa ohjelma, jota haluat käyttää. Joissakin tapauksissa tietokone voidaan joutua käynnistämään uudelleen tietokoneen resurssien palauttamiseksi. Jos näin käy, suorita ohjelma, jota haluat käyttää ensin.

OPERATING SYSTEM NOT FOUND (KÄYTTÖJÄRJESTELMÄÄ EI LÖYDY) — Ota yhteyttä Dellin (katso "Dellin yhteystiedot" *Käyttöoppaasta*).

IEEE 1394 -laiteongelmat



VAARA: Tutustu *tuotetiedoissa* oleviin turvallisuusohjeisiin ennen tässä osassa mainittujen toimien tekemistä.

VARMISTA, ETTÄ IEEE 1394 -LAITTEEN KAAPELI ON KYTKETTY OIKEIN LAITTEeseen JA TIETOKONEEN LIITTIMEEN

VARMISTA, ETTÄ IEEE 1394 -LAITE ON OTETTU KÄYTTÖÖN JÄRJESTELMÄASETUKSISsa — Katso *Käyttöoppaan* kohta "Järjestelmän asetukset".

VARMISTA, ETTÄ WINDOWS TUNNISTAA IEEE 1394 -LAITTEEN —

Windows XP:

- 1 Valitse Käynnistä ja sitten Ohjauspaneeli.
- 2 Valitse kohdasta Valitse luokka Suorituskyky ja ylläpito → Järjestelmä → Järjestelmäominaisuudet → Laitteisto → Laittehallinta.

Windows Vista:

- 1 Valitse Käynnistä  → Ohjauspaneeli → Laitteet ja äänet.
- 2 Valitse Laittehallinta.

Jos IEEE 1394 -laite näkyy luettelossa, Windows on tunnistanut laitteen.

VARMISTA, ETTÄ IEEE 1394 -KORTTI ON ASENNETTU OIKEIN

VARMISTA, ETTÄ IEEE 1394 -KAAPELI ON KYTKETTY KUNNOLLA JÄRJESTELMÄLEVYN LIITTIMEEN JA ETUOSAN I/O-PANEELIN LIITTIMEEN

JOS DELLIN IEEE 1394 -LAITTEEN KÄYTÖSSÄ ILMENEE ONGELMIA — Ota yhteyttä Dellin (katso "Dellin yhteystiedot" *Käyttöoppaasta*).

JOS TÖRMÄÄT ONGELMIIN MUUN KUIN DELLIN TOIMITTAMAN IEEE 1394 -LAITTEEN KANSSA — Ota yhteyttä IEEE 1394 -laitteen valmistajaan.

Näppäimistöongelmat



VAARA: Tutustu *tuotetiedoissa* oleviin turvallisuusohjeisiin ennen tässä osassa mainittujen toimien tekemistä.

TARKISTA NÄPPÄIMISTÖN JOHTO —

- Varmista, että näppäimistön kaapeli on liitetty kunnolla tietokoneeseen.
- Sammuta tietokone (katso kohta "Tietokoneen sammuttaminen" *Käyttöoppaasta*), kytke näppäimistökaapeli uudelleen tietokoneen asennuskaavion mukaisesti ja käynnistä tietokone sitten uudelleen.
- Tarkista, ettei kaapeli ole vaurioitunut tai rispaantunut ja tarkista kaapeliliittimet taittuneiden tai rikkiäisten nastojen varalta. Suorista mahdollisesti taittuneet nastat.
- Irrota mahdolliset näppäimistön jatkojohdot ja kytke näppäimistö suoraan tietokoneeseen.

TESTAA NÄPPÄIMISTÖ — Kytke oikein toimiva näppäimistö tietokoneeseen ja kokeile sitten näppäimistön käyttöä.

SUORITA HARDWARE TROUBLESHOOTER (LAITTEIDEN VIANMÄÄRITYS) — Katso "Hardware Troubleshooter (Laitteiden vianmääritys)" sivulla 172.

Lukitukset ja ohjelmaongelmat



VAARA: Tutustu *tuotetiedoissa* oleviin turvallisuusohjeisiin ennen tässä osassa mainittujen toimien tekemistä.

Tietokone ei käynnisty

TARKISTA DIAGNOSTIIKKAVALOT — Katso "Diagnostiikkamerkkivalot" sivulla 163.

VARMISTA, ETTÄ VIRTALÄHDE ON LIITETTY TIETOKONEESEEN JA PISTORASIAAN

Tietokone lakkaa toimimasta



VAROITUKSET: Voit menettää tietoja, jos et pysty sammuttamaan käyttöjärjestelmää.

SAMMUTA TIETOKONEEN VIRTAA — Jos tietokone ei tee mitään, kun painat näppäintä tai liikutat hiirtä, paina virtapainiketta vähintään 8 - 10 sekuntia, kunnes tietokone sammuu. Käynnistä tietokone sitten uudelleen.

Ohjelma lakkaa toimimasta

LOPETA OHJELMA —

- 1 Paina näppäimiä <Ctrl><Shift><Esc> samanaikaisesti, jolloin Tehtävien hallinta avautuu.
- 2 Napsauta **Sovellukset**-välilehteä.
- 3 Napsauta ohjelmaa, joka ei enää vastaa.
- 4 Valitse **Lopeta tehtävä**.

Ohjelma kaatuu koko ajan



HUOMAUTUS: Ohjelmasta on yleensä asennusohjeet sen oppaissa tai levykkeellä tai CD-/DVD-levyllä.

TARKISTA OHJELMAN OPAAIT — Poista ohjelma ja asenna se tarvittaessa uudelleen.

Ohjelma on suunniteltu aikaisemmalle Windows-käyttöjärjestelmälle

SUORITA OHJATTU OHJELMAN YHTEENSOPIVUUDEN VARMISTAMINEN —

Windows XP:

Ohjattu ohjelman yhteensopivuuden varmistaminen määrittää ohjelman, joten se toimii ympäristössä, joka muistuttaa muita kuin Windows XP -käyttöjärjestelmäympäristöjä.

1 Valitse **Käynnistä** → **Kaikki ohjelmat** → **Apuohjelmat** → **Program Compatibility Wizard** → **Seuraava**.

2 Noudata näytön ohjeita.

Windows Vista:

Ohjattu ohjelman yhteensopivuuden varmistaminen määrittää ohjelman, joten se toimii ympäristössä, joka muistuttaa muita kuin Windows Vista - käyttöjärjestelmäympäristöjä.

1 Valitse **Käynnistä**  → **Ohjauspaneeli** → **Ohjelmat** → **Käytä vanhempaa ohjelmaa Windowsin tässä versiossa**.

2 Valitse Tervetuloa-ikkunassa **Seuraava**.

3 Noudata näytön ohjeita.

Näyttö muuttuu täysin siniseksi

SAMMUTA TIETOKONEEN VIRTAA — Jos tietokone ei tee mitään, kun painat näppäintä tai liikutat hiirtä, paina virtapainiketta vähintään 8 - 10 sekuntia, kunnes tietokone sammuu. Käynnistä tietokone sitten uudelleen.

Muita ohjelmaongelmia

TARKISTA OHJELMAN OPAAIT TAI PYYDÄ VIANMÄÄRITYSTIETOJA OHJELMAN VALMISTAJALTA —

- Varmista, että ohjelma on yhteensopiva tietokoneesi käyttöjärjestelmän kanssa.
- Varmista, että tietokone vastaa ohjelman vähimmäisvaatimuksia. Katso tietoja ohjelman oppaista.
- Varmista, että ohjelma on asennettu ja määritetty oikein.
- Tarkista, että laitteen ohjaimet eivät ole ristiriidassa ohjelman kanssa.
- Poista ohjelma ja asenna se tarvittaessa uudelleen.

TEE HETI VARMUUSKOPIOT TIEDOSTOISTASI

TARKISTA KIINTOLEVY, LEVYKKEET TAI CD-/DVD-LEVYTT VIRUSTORJUNTAOHJELMALLA

TALLENNA JA SULJE KAIKKI AVATUT TIEDOSTOT TAI OHJELMAT JA SAMMUTA Tietokone Käynnistä-valikosta

Muistiongelmat



VAARA: Tutustu *tuotetiedoissa* oleviin turvallisuusohjeisiin ennen tässä osassa mainittujen toimien tekemistä.

JOS NÄET LIIAN VÄHÄN MUISTIA -ILMOITUKSEN —

- Tallenna ja sulje avoinna olevat tiedostot ja sulje sellaiset avoinna olevat ohjelmat, jotka eivät ole käytössä. Tarkista ratkesiko ongelma.
- Katso muistin vähimmäisvaatimukset ohjelman oppaista. Asenna tarvittaessa lisämuistia (katso kohta "Muistimoduulin asentaminen" *Käyttöoppaasta*).
- Varmista, että tietokone käyttää muistia oikein asentamalla muistikammat uudelleen paikoilleen (katso kohta "Muisti" *Käyttöoppaasta*).
- Suorita Dell Diagnostics -vianmääritys (katso "Dell-diagnostiikkaohjelma" sivulla 172).

JOS KOHTAAT MUITA MUISTIONGELMIA —

- Varmista, että tietokone käyttää muistia oikein asentamalla muistikammat uudelleen paikoilleen (katso kohta "Muisti" *Käyttöoppaasta*).
- Varmista, että olet noudattanut muistin asentamisen ohjeita (katso kohta "Muistimoduulin asentaminen" *Käyttöoppaasta*).
- Varmista, että tietokoneesi tukee käyttämäsi muistia. Lisätietoja tietokoneesi tukemasta muistista on kohdassa "Muisti" *Käyttöoppaassa*.
- Suorita Dell Diagnostics -vianmääritys (katso "Dell-diagnostiikkaohjelma" sivulla 172).

Hiiren ongelmat



VAARA: Tutustu *tuotetiedoissa* oleviin turvallisuusohjeisiin ennen tässä osassa mainittujen toimien tekemistä.

TARKISTA HIIREN JOHTO —

- Tarkista, ettei kaapeli ole vaurioitunut tai rispaantunut ja tarkista kaapeliliittimet taittuneiden tai rikkiäisten nastojen varalta. Suorista mahdollisesti taittuneet nastat.
- Irrota mahdolliset hiiren jatkojohdot ja kytke hiiri suoraan tietokoneeseen.
- Varmista, että hiiren kaapeli on kytketty tietokoneen asennuskaavion mukaisesti.

KÄYNNISTÄ TIETOKONE UUELLEEN —

- 1 Paina samanaikaisesti <Ctrl><Esc>, jolloin näyttöön tulee Käynnistä-valikko.
- 2 Paina <u>, paina ylä- ja alanuolinäppäimiä ja korosta **Sammuta** tai **Kytke pois** ja paina sitten <Enter>.
- 3 Kun tietokone sammuu, kytke hiiren kaapeli takaisin tietokoneen asennuskaavion mukaisesti.
- 4 Käynnistä tietokone.

TESTAA HIIRI — Kytke oikein toimiva hiiri tietokoneeseen ja kokeile sitten hiiren käyttöä.

TARKISTA HIIREN ASETUKSET —

Windows XP:

- 1 Valitse Käynnistä→ Ohjauspaneeli→ Hiiri.
- 2 Säädä asetuksia tarpeen mukaan.

Windows Vista:

- 1 Valitse Käynnistä  → Ohjauspaneeli→ Laitteet ja äänet→ Hiiri.
- 2 Säädä asetuksia tarpeen mukaan.

ASENNA HIIRIOHJAIN UUELLEEN — Katso *Käyttöoppaan* kohta "Ohjaimet".

SUORITA HARDWARE TROUBLESHOOTER (LAITTEIDEN VIANMÄÄRITYS) — Katso "Hardware Troubleshooter (Laitteiden vianmääritys)" sivulla 172.

Verkko-ongelmat



VAARA: Tutustu *tuotetiedoissa* oleviin turvallisuusohjeisiin ennen tässä osassa mainittujen toimien tekemistä.

TARKISTA TIETOKONEEN EDESSÄ OLEVA VERKON TIETOLIIKENTEEN VALO — Jos linkin toimintavallo ei pala (katso kohta "Ohjaimet ja valot" *Käyttöoppaasta*), verkossa ei ole tietoliikennettä. Kytke verkkojohto takaisin.

TARKISTA VERKKOJOHDON LIITIN — Varmista, että verkkojohto on kytketty oikein sekä tietokoneen takana olevaan verkkokortin liittimeen että verkkoliitäntään.

KÄYNNISTÄ TIETOKONE JA YRITÄ KIRJAUTUA UUELLEEN VERKKOON

TARKISTA VERKKOASETUKSET — Ota yhteyttä verkkojärjestelmänvalvojaan tai verkon määrittäneeseen henkilöön ja varmista, että verkkoasetuksesi ovat kunnossa ja verkko on toiminnassa.

SUORITA HARDWARE TROUBLESHOOTER (LAITTEIDEN VIANMÄÄRITYS) — Katso "Hardware Troubleshooter (Laitteiden vianmääritys)" sivulla 172.

Virtaongelmat



VAARA: Tutustu *tuotetiedoissa* oleviin turvallisuusohjeisiin ennen tässä osassa mainittujen toimien tekemistä.

JOS VIRRAN MERKKIVALO ON VIHREÄ EIKÄ TIETOKONE VASTAA — Katso "Diagnostiikkamerkkivalot" sivulla 163.

JOS VIRRAN MERKKIVALO VILKKUU VIHREÄNÄ — Tietokone on valmiustilassa. Jatka normaalia toimintaa painamalla näppäimistön jotakin näppäintä, siirtämällä hiirtä tai painamalla virtapainiketta.

JOS VIRRAN MERKKIVALO EI PALA — Tietokone on joko pois päältä tai se ei saa virtaa.

- Asenna virtajohto tietokoneen takana olevaan virtaliitännäen ja pistorasiaan.
- Ohita virtasuojat ja jatkojohdot, jotta voit varmistaa, että tietokone käynnistyy.
- Varmista, että käytössä olevat virtakiskot on liitetty pistorasiaan ja kytketty päälle.
- Varmista sähköpistorasian toiminta kokeilemalla sitä esim. lampun kanssa.
- Varmista, että päävirtakaapeli ja etupaneelin kaapeli on kytketty kunnolla emolevyyn (katso kohta "Emolevyn osat" *Käyttöoppaassa*).

JOS VIRRAN MERKKIVALO VILKKUU ORANSSINA — Tietokone saa virtaa, mutta jokin sisäinen virtaongelma voi olla olemassa.

- Varmista, että jännitekytkin on asetettu käyttöpaikan jännitteen mukaiseksi.
- Varmista, että kaikki osat ja kaapelit on asennettu ja kytketty kunnolla emolevyyn (katso kohta "Emolevyn osat" *Käyttöoppaassa*).

JOS VIRRAN MERKKIVALO PALAA ORANSSINA — Jossakin laitteessa voi olla toimintavika tai jokin laite on asennettu väärin.

- Irrota muistimoduulit ja asenna ne sitten takaisin (katso kohta "Muisti" *Käyttöoppaasta*).
- Irrota laajennuskortit ja asenna ne sitten takaisin (katso kohta "Kortit" *Käyttöoppaasta*).

POISTA HÄIRIÖT — Mahdollisia häiriölähteitä ovat:

- virran, näppäimistön ja hiiren jatkoakaapelit.
- Samaan virtakiskoon on kytketty liian monta laitetta.
- samaan pistorasiaan on kytketty useita virtakiskoja.

Tulostinongelmat



VAARA: Tutustu *tuotetiedoissa* oleviin turvallisuusohjeisiin ennen tässä osassa mainittujen toimien tekemistä.



HUOMAUTUS: Ota yhteyttä tulostimen valmistajaan, jos tarvitset teknistä apua tulostimen kanssa.

TARKISTA TULOSTIMEN OPAAAT — Katso asennus- ja vianmääritysohjeet tulostimen käyttöoppaista.

VARMISTA, ETTÄ TULOSTIN ON PÄÄLLÄ

TARKISTA TULOSTIMEN JOHTOJEN LIITÄNNÄT —

- Katso lisätietoja johtojen liitännöistä tulostimen käyttöoppaista.
- Varmista, että tulostimen johdot on kytketty tukevasti tulostimeen ja tietokoneeseen.

TESTAA SÄHKÖPISTORASIA — Varmista sähköpistorasian toiminta kokeilemalla sitä esim. lampun kanssa.

VARMISTA, ETTÄ WINDOWS TUNNISTAA TULOSTIMEN —

Windows XP:

- 1 Valitse **Käynnistä**→ Ohjauspaneeli→ Tulostimet ja muut laitteet→ Näytä asennetut tulostimet tai faksitulostimet.
- 2 Jos tulostin näkyy luettelossa, napsauta sen kuvaketta hiiren kakkospainikkeella.
- 3 Valitse **Ominaisuudet**→ **Portit**. Jos kyseessä on rinnakkaisliitintää käyttävä tulostin, varmista, että **Tulosta seuraaviin portteihin:** -asetus on **LPT1 (tulostinportti)**. Jos kyseessä on USB-liitintää käyttävä tulostin, varmista, että **Tulosta seuraaviin portteihin:** -asetus on **USB**.

Windows Vista:

- 1 Valitse **Käynnistä** → Ohjauspaneeli→ **Laitteet ja äänet**→ **Tulostin**.
- 2 Jos tulostin näkyy luettelossa, napsauta sen kuvaketta hiiren kakkospainikkeella.
- 3 Valitse **Ominaisuudet** ja sitten **Portit**.
- 4 Säädä asetuksia tarpeen mukaan.

ASENNA TULOSTINOHJAIN UUDELLEEN — Katso asennusohjeet tulostimen käyttöoppaista.

Skanneriongelmat



VAARA: Tutustu *tuotetiedoissa* oleviin turvallisuusohjeisiin ennen tässä osassa mainittujen toimien tekemistä.



HUOMAUTUS: Ota yhteyttä skannerin valmistajaan, jos tarvitset teknistä apua skannerin kanssa.

TARKISTA SKANNERIN OPAAAT — Katso asennus- ja vianmääritysohjeet skannerin käyttöoppaista.

POISTA SKANNERIN LUKITUS — Varmista, että skannerin lukitus ei ole päällä, jos skannerissa on lukitustappi tai painike.

KÄYNNISTÄ TIETOKONE UUELLEEN JA KOKEILE SKANNERIA UUELLEEN

TARKISTA JOHTOJEN LIITÄNNÄT —

- See the scanner documentation for information on cable connections.
- Varmista, että skannerin johdot on kytketty tukevasti skanneriin ja tietokoneeseen.

VARMISTA, ETTÄ WINDOWS TUNNISTAA SKANNERIN —

Windows XP:

1 Valitse Käynnistä → Ohjauspaneeli → Tulostimet ja muut laitteet → Skannerit ja kamerat.

2 Jos skanneri näkyy luettelossa, Windows on tunnistanut skannerin.

Windows Vista:

1 Valitse Käynnistä  → Ohjauspaneeli → Laitteet ja äänet → Skannerit ja kamerat.

2 Jos skanneri näkyy luettelossa, Windows on tunnistanut skannerin.

ASENNA SKANNERIOHJAIN UUELLEEN — Katso ohjeet skannerin käyttöoppaista.

Ääni- ja kaiutinongelmat



VAARA: Tutustu *tuotetiedoissa* oleviin turvallisuusohjeisiin ennen tässä osassa mainittujen toimien tekemistä.

Kaiuttimista ei kuulu ääntä



HUOMAUTUS: Joidenkin MP3-soittimien ja muiden mediasoittimien äänenvoimakkuudensäädin ohittaa Windowsin äänenvoimakkuusasetukset. Varmista, että et säätänyt soittimen äänenvoimakkuutta alas tai kokonaan pois.

TARKISTA KAIUTINJOHTOJEN LIITÄNNÄT — Varmista, että kaiuttimet on kytketty kaiuttimien asennuskaavion mukaisesti. Jos ostit äänikortin, varmista, että kaiuttimet on kytketty korttiin.

VARMISTA, ETTÄ SUBWOOFER JA KAIUTTIMIT OVAT PÄÄLLÄ — Tarkista kaiuttimien mukana toimitettu asennuskaavio. Jos kaiuttimissa on äänenvoimakkuudensäädin, eliminoi vääristymät äänenvoimakkuutta, bassoa tai diskanttia säätämällä.

SÄÄDÄ WINDOWSIN ÄÄNENVOIMAKKUUTTA — Napsauta tai kaksoisnapsauta näytön oikeassa alakulmassa olevaa kaiutinkuvaketta. Varmista, että äänenvoimakkuus on sopivalla tasolla ja että ääntä ei ole vaimennettu.

IRROTA KUULOKKEET KUULOKELIITÄNNÄSTÄ — Kaiuttimet poistetaan automaattisesti käytöstä, kun kuulokkeet kytketään tietokoneen etupaneelin kuulokeliitäntään.

TESTAA SÄHKÖPISTORASIA — Varmista sähköpistorasian toiminta kokeilemalla sitä esim. lampun kanssa.

POISTA MAHDOLLISET HÄIRIÖT — Tarkista mahdolliset häiriöt sammuttamalla läheisyydessä oleva tuulettimet, loisteputkivalot tai halogeenivalot.

SUORITA KAIUTTIMIEN DIAGNOSTIIKKAOHJELMA

ASENNA ÄÄNIOHJAIN UUELLEEN — Katso *Käyttöoppaan* kohta "Ohjaimet".

SUORITA HARDWARE TROUBLESHOOTER (LAITTEIDEN VIANMÄÄRITYS) — Katso "Hardware Troubleshooter (Laitteiden vianmäärittäminen)" sivulla 172.

Kuulokeista ei kuulu ääntä

TARKISTA KUULOKEJOHDON LIITÄNTÄ — Varmista, että kuulokejohto on kytketty asianmukaisesti kuulokeliittimeen (katso "Tietoja tietokoneesta" sivulla 142).

SÄÄDÄ WINDOWSIN ÄÄNENVOIMAKKUUTTA — Napsauta tai kaksoisnapsauta näytön oikeassa alakulmassa olevaa kaiutinkuvaketta. Varmista, että äänenvoimakkuus on sopivalla tasolla ja että ääntä ei ole vaimennettu.

Video- ja näyttöongelmat



VAARA: Tutustu *tuotetiedoissa* oleviin turvallisuusohjeisiin ennen tässä osassa mainittujen toimien tekemistä.



VAROITUKSET: Jos tietokoneeseen oli asennettu valmiiksi PCI Express -grafiikkakortti, kortin poistaminen ei ole tarpeen, kun asennetaan lisää grafiikkakortteja. Korttia tarvitaan kuitenkin vianmäärittäyksessä. Jos poistat kortin, säilytä se suojatussa ja turvallisessa paikassa. Lisätietoja grafiikkakorteista on osoitteessa support.dell.com.

Näyttö on tyhjä



HUOMAUTUS: Katso vianmäärittämissuhteet näytön oppaista.

TARKISTA NÄYTTÖJOHDON LIITÄNTÄ —

- Varmista, että näyttökaapeli on liitetty oikeaan grafiikkakorttiin (jos tietokoneessa on kaksi näyttöohjainkorttia).
- Jos käytät DVI-VGA-adapteria, varmista, että adapteri on liitetty oikein näyttöohjainkorttiin ja näyttöön.
- Varmista, että näytön kaapeli on kytketty tietokoneen asennuskaavion mukaisesti.
- Irrota mahdolliset näytön jatkojohdot ja kytke näyttö suoraan tietokoneeseen.
- Vaihda tietokoneen ja näytön virtakaapeleita keskenään ja määritä, onko näytön virtakaapeli viallinen.
- Tarkista liittimet taittuneiden tai rikkiäisten nastojen varalta (on normaalia, että näyttökaapeleista puuttuu nastoja).

TARKISTA NÄYTÖN VIRTAVALO —

- Näyttö saa virtaa, kun virtavallo palaa tai vilkkuu.
- Jos virtavallo ei pala, paina painiketta tiukasti ja varmista siten, että näyttö on päällä.
- Jos virtavallo vilkkuu, paina näppäimistön näppäintä tai siirrä hiirtä normaalin toiminnan jatkamiseksi.

TESTAA SÄHKÖPISTORASIA — Varmista sähköpistorasian toiminta kokeilemalla sitä esim. lampun kanssa.

TARKISTA DIAGNOSTIIKKAVALOT — Katso "Diagnostiikkamerkkivalot" sivulla 163.

Näytöstä on vaikea saada selvää

TARKISTA NÄYTÖN ASETUKSET — Katso näytön oppaista ohjeet kontrastin ja kirkkauden säätöön, demagnetointiin ja näytön itsetestauksen suorittamiseen.

SIIRRÄ SUBWOOFER POIS NÄYTÖN LUOTA — Jos kaiutinjärjestelmään kuuluu subwoofer, varmista, että subwoofer on vähintään 60 cm:n päässä näytöstä.

SIIRRÄ NÄYTTÖ POIS ULKOISTEN VIRTALÄHTEIDEN LUOTA — Tuulettimet, loisteputkivalot, halogeenilamput ja muut sähkölaitteet voivat saada näyttökuvan *tärisemään*. Tarkista häiriöt katkaisemalla virta lähellä olevista laitteista.

KÄÄNNÄ NÄYTTÖÄ JA POISTA SITEN AURINGONVALON HÄIKÄISYVAIKUTUS JA MAHDOLLINEN HÄIRIÖ

SÄÄDÄ WINDOWSIN NÄYTTÖASETUKSIA —

Windows XP:

- 1 Valitse Käynnistä → Ohjauspaneeli → Ulkoasu ja teemat.
- 2 Napsauta muutettavaa aluetta tai napsauta Näyttö-kuvaketta.
- 3 Kokeile eri asetuksia Värien laadulle ja Näyttötarkkuudelle.

Windows Vista:

- 1 Valitse Käynnistä  → Ohjauspaneeli → Laitteet ja äänet → Henkilökohtaiset asetukset → Näyttöasetukset.
- 2 Säädä Tarkkuutta ja Väriasetuksia tarpeen mukaan.

3D-kuvanlaatu on heikkopoor

TARKISTA NÄYTÖNOHJAINKORTIN VIRTAKAAPELIN LIITÄNTÄ — Varmista, että grafiikkakortin/-korttien virtakaapeli on kytketty korttiin/kortteihin oikein.

TARKISTA NÄYTÖN ASETUKSET — Katso näytön oppaista ohjeet kontrastin ja kirkkauden säätöön, demagnetointiin ja näytön itsetestauksen suorittamiseen.

Vain osa näytöstä on luettavissa

KÄYNNISTÄ TIETOKONE JA NÄYTTÖ, JA SÄÄDÄ NÄYTÖN KIRKKAUS- JA KONTRASTISÄÄTIMIÄ — Jos näyttö toimii, grafiikkakortti/-kortit voi/voivat olla viallinen/viallisia. Ota yhteyttä Delliin (katso "Dellin yhteystiedot" *Käyttöoppaasta*).

Hakemisto

A

- akku
 - ongelmat, 176
- asemat
 - ongelmat, 177

C

- CD-levyt
 - käyttöjärjestelmä, 141
- CD-RW-asema
 - ongelmat, 178

D

- Dell Diagnostics -ohjelman
 - käynnistäminen Drivers and Utilities -CD-levyltä, 174
- Dell-diagnostiikan
 - käynnistäminen kiintolevyasemasta, 173
- Dell-diagnostiikkaohjelma, 172
- Dellin tukisivusto, 139
- diagnostiikka
 - äänimerkkikoodit, 168
 - Dell, 172
 - valot, 144, 148, 163
- diagnostiikkavalot, 163

E

- ergonomiatiedot, 138

H

- Hardware Troubleshooter (Laitteiden vianmääritys), 172
- hiiri
 - liitin, 150
 - ongelmat, 184
- huoltotarra, 138

I

- IEEE
 - liittimet, 143, 147
- IEEE 1394
 - ongelmat, 181
- ilmoitukset
 - virhe, 180
- Internet
 - ongelmat, 178
- IRQ-ristiriidat, 172

J

- jännitteenalintakytkin, 145, 149

K

katkoton virtalähde. See *UPS*, 159

käyttäjärjestelmä
uudelleenasenmus, 141

Käyttäjärjestelmä-CD-levy, 141

käyttöohjeet
ergonomia, 138
käytönaikainen, 139
Käyttöopas, 138
Loppukäyttäjän
lisenssisopimus, 138
sädösasiat, 138
takuu, 138
Tuotetieto-opas, 138
turvallisuus, 138

Käyttöopas, 138

Kiintolevy
ongelmat, 178

kiintolevy
toimintavalo, 143-144, 146, 148

kortit
paikat, 146, 149

kuuloke
liitin, 144, 148

L

laitteisto
äänimerkkikoodit, 168
Dell Diagnostics, 172
ristiriidat, 172

Levytarkistus, 178

liittimet

ääni, 151
hiiri, 150
IEEE, 143, 147
kuuloke, 144, 148
line-in-liitin, 151
line-out-liitin, 151
näppäimistö, 152
rinnakkais, 150
sarja, 152
USB, 143, 147, 151-152
verkkokortti, 151
virta, 145, 149

Loppukäyttäjän
lisenssisopimus, 138

M

modeemi
ongelmat, 178

muisti
ongelmat, 184

N

näppäimistö
liitin, 152
ongelmat, 182

näyttö
ongelmat, 189
tyhjä, 190
vaikea lukea, 190

näyttö. Katso *näyttö*

O

Ohjatut toiminnot

Tiedostojen ja asetusten ohjattu siirto, 156

Ohje ja tukipalvelut -ohjelma, 140

ohjelmisto

ongelmat, 182-183

ristiriidat, 172

ohjetiedosto

Windowsin Ohje ja tukipalvelukeskus, 140

ongelmat

äänenvoimakkuuden säätäminen, 189

äänimerkkikoodit, 168

akku, 176

asemat, 177

CD-RW-asema, 178

Dell Diagnostics, 172

diagnostiikkavalot, 163

hiiri, 184

IEEE 1394, 181

Internet, 178

kiintolevy, 178

modeemi, 178

muisti, 184

näppäimistö, 182

näyttö on tyhjä, 190

näyttökuvaa on vaikea lukea, 190

ohjelma kaatuu, 183

ohjelmisto, 182-183

optinen asema, 177

ristiriidat, 172

sähköposti, 178

ongelmat (*Jatkuu*)

sininen näyttö, 183

skanneri, 188

tietokone kaatuu, 182-183

tietokone lakkaa toimimasta, 182

tulostin, 187

verkko, 185

video ja näyttö, 189

virheilmoitukset, 180

virta, 186

virtavalon tilat, 186

yleiset, 182

optinen asema

ongelmat, 177

P

power

line conditioners, 159

protection devices, 159

surge protectors, 159

UPS, 159

R

ResourceCD

Dell Diagnostics, 172

ristiriidat

ohjelmiston ja laitteiston

yhteensopivuusongelmat, 172

S

S.M.A.R.T, 171
säädökset, 138
sähköposti
ongelmat, 178
skanneri
ongelmat, 188

T

takuutiedot, 138
tarrat
Huoltolipukkeen numero, 138
Microsoft Windows, 138
Tiedostojen ja asetusten ohjattu
siirto, 156
tietojen siirtäminen uuteen
tietokoneeseen, 156
tietokone
äänimerkkikoodit, 168
kaatuu, 182-183
lakkaa toimimasta, 182
tukisivusto, 139
tulostin
asentaminen, 156
kytkeminen, 156
ongelmat, 187
Tuotetiedot, 138
turvallisuusohjeet, 138

U

UPS, 159
USB
liitin, 151-152
liittimet, 143, 147

V

valot
diagnostiikka, 144, 148, 163
kiintolevyn toiminta, 143-144,
146, 148
linkin eheys, 150
tietokoneen takaosa, 163
verkko, 150-151
verkon toiminta, 151
virta, 144, 148
verkko
liitin, 151
ongelmat, 185
vianmääritys
Dell Diagnostics, 172
diagnostiikkavalot, 163
Laitteiston vianmääritys, 172
Ohje ja tukipalvelut -ohjelma, 140
ristiriidat, 172
video
ongelmat, 189
virheilmoitukset
äänimerkkikoodit, 168
diagnostiikkamerkkivalot, 163
virhesanomamat
ongelmat, 180

virta

liitin, 145, 149

ongelmat, 186

painike, 143, 147

valo, 144, 148

virtavalon

tilat, 186

W

Windows XP

asentaminen uudelleen, 141

Laitteiston vianmääritys, 172

Ohje- ja tukikeskus, 140

Tiedostojen ja asetusten ohjattu
siirto, 156

Ä

äänenvoimakkuus

säätäminen, 189

ääniliittimet

line-in-liitin, 151

line-out-liitin, 151

äänimerkkikoodit, 168

Dell Precision™ Workstation T3400

Gyors referencia kézikönyv

Típus DCTA

Megjegyzések, figyelmeztetések és óvintézkedések

 **MEGJEGYZÉS:** A MEGJEGYZÉSEK a számítógép biztonságosabb és hatékonyabb használatát elősegítő fontos tudnivalókat tartalmaznak.

 **FIGYELMEZTETÉS:** A „FIGYELEM“ hardver meghibásodás vagy adatvesztés potenciális lehetőségére hívja fel a figyelmet, egyben közli a probléma elkerülésének módját.

 **VIGYÁZAT!** Az ÓVINTÉZKEDÉSEK esetleges tárgyi és személyi sérülésekre, illetve életveszélyre hívják fel a figyelmet.

A dokumentumban közölt információ külön értesítés nélkül is megváltozhat.

© 2007 Dell Inc. Minden jog fenntartva.

A Dell Inc. előzetes írásos engedélye nélkül szigorúan tilos a dokumentumot bármiféle módon sokszorosítani.

Az ebben a szövegben használt márkajelzések a *Dell*, a *DELL* embléma és a *Dell Precision* Dell Inc. márkajelzései; a *Microsoft*, *Windows*, és a *Windows Vista* a Microsoft Corporation márkajelzései vagy bejegyzett márkajelzései az Egyesült Államokban és/vagy más országokban.

A dokumentumban egyéb védjegyek és védett nevek is szerepelhetnek, amelyek a védjegyet vagy nevet bejegyeztető cégre, valamint annak termékeire vonatkoznak. A Dell Inc. elhárít minden, a sajátján kívüli védjegyekkel és márkanevekkel kapcsolatban benyújtott tulajdonjogi keresetet.

Típus DCTA

2007. Augusztus

A.sz. DU217

Mód. A00

Tartalomjegyzék

Információ keresés	203
A számítógép	209
Előlnézet (torony kivitel)	209
Hátulnézet (Torony kivitel)	212
Előlnézet (Asztali kivitel)	213
Hátulnézet (Asztali kivitel)	216
Hátlapon elhelyezett csatlakozók	217
A számítógép összeállítása	219
A torony és az asztali kivitel közötti váltás . . .	219
A számítógép telepítése zárt szekrénybe . . .	220
Információk átvitele az új számítógépre . . .	223
Feszültségvédelmi eszközök	226
A számítógép tisztítása	228
Számítógép, billentyűzet és monitor	228
Egér (nem optikai)	228
Hajlékonylemez-meghajtó	229
CD-k és DVD-k	229
Hibakereső eszközök	230
Üzemjelző fények	230
Diagnosztikai visszajelzők	231
Hangkódok	236
Rendszerüzenetek	238
Hardver hibaelhárítás	241
Dell Diagnosztika	241

Hibaelhárítás	246
Akkumulátor problémák	246
Meghajtó problémák	246
E-mail, modem és internet problémák	248
Hibaüzenetek	250
IEEE 1394 eszköz problémák	251
Billentyűzet problémák	252
Lefagyások és szoftver problémák	252
Memória problémák	254
Egér problémák	255
Hálózati problémák	256
Feszültség problémák	256
Nyomtató problémák	257
Képbeolvasó problémák	258
Hang és hangszóró problémák	259
Videó és monitor problémák	260

Tárgymutató	263
-----------------------	-----

Információ keresés



MEGJEGYZÉS: Néhány szolgáltatás vagy adathordozó opcionális, ezért nem biztos, hogy a számítógép rendelkezik vele. Elképzelhető, hogy egyes funkciók vagy meghajtók bizonyos országokban nem elérhetőek.



MEGJEGYZÉS: A számítógéphez kiegészítő információk is tartozhatnak.

Témakör	Itt találja meg
<ul style="list-style-type: none">• Diagnosztikai program a számítógéphez• Illesztőprogramok a számítógéphez• Desktop System Software (DSS)	<p>Drivers and Utilities (Illesztőprogramok és segédprogramok) lemez</p> <p>MEGJEGYZÉS: Az illesztőprogramokat és segédprogramokat tartalmazó <i>Drivers and Utilities</i> lemez opcionális, ezért elképzelhető, hogy nem található meg a tartozékok között.</p> <p>A dokumentáció és az illesztőprogramok már telepítve vannak a számítógépen.</p> <p>A <i>Drivers and Utilities</i> lemezt használhatja az illesztőprogramok újratelepítésére (lásd a <i>Felhasználói kézikönyv</i> „Illesztő- és segédprogramok újratelepítése” című részét) vagy a Dell Diagnostics futtatására (lásd: „Dell Diagnosztika”, 241. oldal).</p> <p>A lemez Readme fájlok is tartalmazhat, a számítógépre vonatkozó esetleges utolsó technikai módosításokkal, vagy szakembereknek és tapasztalt felhasználóknak szóló speciális technikai segédanyagokkal.</p>



A legfrissebb illesztőprogramokat és dokumentációt megtalálja a **support.dell.com** weboldalon.

Témakör

- Jótállási adatok
- Kikötések és feltételek (csak USA)
- Biztonsági előírások
- Szabályozással kapcsolatos információk
- Ergonómiával kapcsolatos információk
- Végfelhasználói licen szerződés

Itt találja meg

Dell™ Termék információs útmutató



-
- Alkatrészek eltávolítása és cseréje
 - Műszaki adatok
 - Rendszerbeállítások konfigurálása
 - Hibakeresés és -elhárítás

Dell Precision™ Felhasználói kézikönyv

Microsoft® Windows® XP és Windows Vista™ Súlyó és támogatás központ

1 Kattintson a **Start** → **Súlyó és támogatás** → **Dell Felhasználói kézikönyv és rendszerismertető** → **Rendszerismertető** elemre.

2 Kattintson számítógépe *Felhasználói kézikönyv* elemére.

Témakör	Itt találja meg
---------	-----------------

- Szervizcímke és expressz szervizkód
- Microsoft Windows termékulcs

Szervizcímke és Microsoft Windows termékulcs

Ezek a címkék a számítógépen található.

- A számítógépet a szervizcímkével lehet azonosítani a **support.dell.com** webhely használatakor vagy a műszaki támogatás igénybevételekor.
- A műszaki támogatás igénybevétele során az expressz szervizkód megadásával irányíthatja a hívást.



MEGJEGYZÉS: A megnövelt biztonság érdekében az újonnan kifejlesztett Microsoft Windows licenc címke tartalmaz egy hiányzó részt vagy *lyukat* a címke eltávolításának megnehezítése érdekében.

Témakör	Itt találja meg
<ul style="list-style-type: none"> • Megoldások — Hibakeresési útmutatások és tippek, cikkek technikusoktól, online tanfolyamok és gyakran feltett kérdések • Közösség — Online eszmecsere a Dell más ügyfeleivel • Frissítések — Az egyes összetevőkre, például a memóriára, merevlemezre és operációs rendszerre vonatkozó frissítések • Vevőszolgálat — Elérhetőség, szervizkérés és rendelés állapota, garanciális és javítási információk • Szerviz és terméktámogatás — A szervizkérés állapota és korábbi támogatási események, szervizszerződés, online eszmecsere támogatással • Dell Technical Update szolgálat — Proaktív e-mail értesítéseket küld a számítógépét érintő szoftver és hardverfrissítésekről • Referencia — A számítógép dokumentációja, a számítógép konfigurációs adatai, a termék műszaki leírása, valamint a vonatkozó törvények • Letöltések — Hivatalos illesztőprogramok, javítások és szoftverfrissítések 	<p>Dell Support támogatási webhely — support.dell.com</p> <p>MEGJEGYZÉS: A megfelelő támogatási hely megtekintéséhez válassza ki a régiót vagy az üzleti szegmensét.</p>

Témakör

- Desktop System Software (DSS)— Az operációs rendszer újratelepítése esetén számítógépén újra kell telepítenie az DSS segédprogramot is. A DSS automatikusan felismeri a számítógépet és az operációs rendszert, és telepíti a konfigurációnak megfelelő frissítéseket, kritikus frissítéseket biztosít az operációs rendszer számára, valamint támogatást processzorok, optikai meghajtók, USB eszközök stb. számára. A DSS segédprogramra Dell számítógépe megfelelő működése érdekében van szükség.

Itt találja meg

A Desktop System Software letöltéséhez:

- 1** Látogasson el a **support.dell.com**, weboldalra, válassza ki az országát/régióját, majd kattintson a **Drivers & Downloads** (Illesztőprogramok és letöltések) lehetőségre.
- 2** Kattintson a **Select Model** (Modell kiválasztása) vagy az **Enter a Tag** (Szervizcímke beírása) lehetőségre, válassza ki a megfelelő modellt vagy írja be a számítógépe megfelelő adatait, majd kattintson a **Confirm** (Megerősítés) lehetőségre.
- 3** Görgessen le a **System and Configuration Utilities** (Rendszer és konfigurációs eszközök)→ **Desktop System Software** (Asztali rendszerszoftver) lehetőségre, és kattintson a **Download Now** (Letöltés most) gombra.

MEGJEGYZÉS: A **support.dell.com** felhasználói felület a választásától függően változhat.

-
- A Windows XP használata
 - A Windows Vista használata
 - Programok és fájlok kezelése
 - Az asztal személyre szabása

Windows súgó és támogatási központ

- 1** Kattintson a **Start**→ **Súgó és támogatás** lehetőségre.
- 2** Gépeljen be egy szót vagy kifejezést a probléma leírására, majd kattintson a nyíl ikonra.
- 3** Kattintson a problémához legközelebb álló témakörre.
- 4** Kövesse a kijelzőn megjelenő utasításokat.

Témakör

- Az operációs rendszer újratelepítése

Itt találja meg

Az operációs rendszer adathordozója

Az operációs rendszer már telepítve van a számítógépen. Az operációs rendszer újratelepítéséhez használja az opcionális *Operációs rendszer újratelepítő* adathordozót, amelyet a számítógéphez kapott (lásd a *Felhasználói kézikönyv* „Az operációs rendszer újratelepítése” című részét).



Az operációs rendszer újratelepítésekor a számítógéppel kapott eszközök illesztőprogramjának telepítéséhez használja a *Drivers and Utilities* lemezt

Az operációs rendszer termékkulcs címke a számítógépen található.

MEGJEGYZÉS: Az operációs rendszer telepítő adathordozójának a színe változó attól függően, hogy melyik operációs rendszert rendelte meg.

-
- A Linux használata
 - A Dell Precision termékek és Linux operációs rendszer felhasználók elektronikus levelezőlistája
 - A Linux operációs rendszerre és az adott Dell Precision számítógépre vonatkozó kiegészítő információk

Dell által támogatott Linux helyek



- linux.dell.com
- lists.us.dell.com/mailman/listinfo/linux-precision

A számítógép

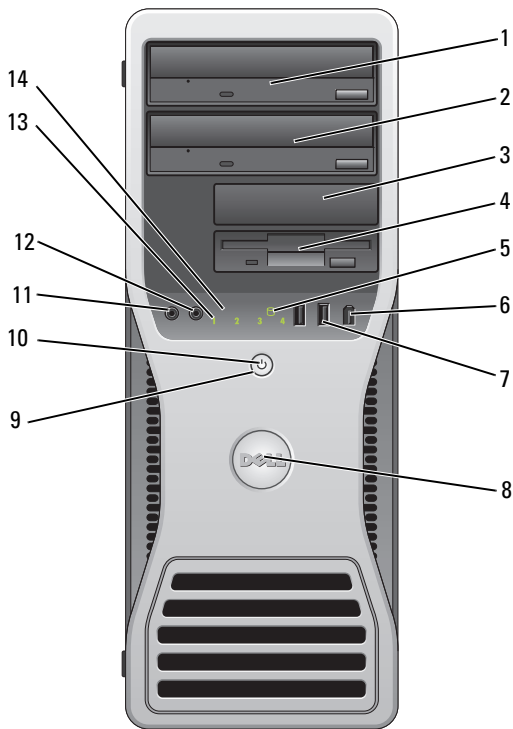
Előnézet (torony kivitel)



1	felső 5,25 hüvelykes meghajtótér	Optikai meghajtót támogat.
2	alsó 5,25 hüvelykes meghajtótér	Egy optikai meghajtót és egy kiegészítő merevlemez (csak SATA) támogat.
3	felső 3,5 hüvelykes meghajtótér	Hajlékonylemez-meghajtót, Media Card Reader-t vagy kiegészítő merevlemez (SATA vagy SAS) támogat.
4	alsó 3,5 hüvelykes meghajtótér	Hajlékonylemez-meghajtót, Media Card Reader-t támogat.

5	merevlemez meghajtó üzemjelzője	A merevlemez elérés visszajelző akkor világít, ha a számítógép adatokat olvas a merevlemezzel vagy adatokat ír rá. A jelzőfény akkor is világíthat, ha egy olyan eszköz, mint az optikai meghajtó működik.
6	IEEE 1394 csatlakozó (opcionális)	Az opcionális IEEE 1394 csatlakozó használható olyan nagy sebességű adateszközökhöz, mint a digitális videokamerák vagy a külső tárolóeszközök.
7	USB 2.0 csatlakozók (2 db)	A számítógép előlapján található USB aljzatokat az alkalmanként csatlakoztatott olyan eszközök számára célszerű fenntartani, mint a flash memóriakulcsok vagy kamerák, illetve rendszerindító USB eszközök (a rendszerindító USB eszközökkel kapcsolatos további tudnivalók a <i>Felhasználói kézikönyv</i> „Rendszerbeállítás” című részében találja). MEGJEGYZÉS: A hátsó USB aljzatokba javasoljuk a tipikusan bekötve maradó eszközöket, pl. nyomtatót, billentyűzetet csatlakoztatni.
8	Dell embléma (forgatható)	A Dell embléma hátán a műanyag fogantyú használható az embléma elforgatásához torony kivetelből asztali kivetelre vagy fordítva.
9	főkapcsoló	Megnyomásával bekapcsolható a számítógép.  FIGYELMEZTETÉS: Az adatvesztés elkerülése érdekében ne ezzel a gombbal kapcsolja ki a számítógépét. Ehelyett hajtson végre szabályos rendszerleállítás.  FIGYELMEZTETÉS: Ha operációs rendszere támogatja az ACPI módot, a bekapcsoló gomb megnyomására a számítógép szabályos rendszerleállítását végez. MEGJEGYZÉS: A főkapcsoló használható a rendszer „felébresztéséhez” vagy energiatakarékos üzemmódba kapcsolásához (lásd a <i>Felhasználói kézikönyv</i> „Energiakezelés” című részét).

10	tápellátás visszajelző	<p>A tápellátás visszajelző villogó vagy folyamatos fényel jelzi a különböző állapotokat:</p> <ul style="list-style-type: none"> • Nem világít — A számítógép ki van kapcsolva (S4, S5 vagy mechanikai KI). • Folyamatos zöld — A számítógép normál üzemállapotban működik. • Villogó zöld — A számítógép energiatakarékos üzemmódban van (S1 vagy S3). • Villogó vagy folyamatos sárga — Lásd a <i>Felhasználói kézikönyv</i> „Áramellátási problémák” című részét. <p>Az energiatakarékos üzemmódból való kilépéshez nyomja meg a bekapcsoló gombot, esetleg használja a billentyűzetet vagy az egeret, ha azt „ébresztő” eszközként konfigurálta a Windows eszközközkezelőjében. Az „alvó” üzemmóddal és az energiatakarékos üzemmódból való kilépéssel kapcsolatos további információkért lásd az „Energiakezelés” című fejezetet a <i>Felhasználói kézikönyvben</i>.</p> <p>A számítógép hibakeresését támogató diagnosztikai fénykódok leírásáért lásd: „Diagnosztikai visszajelzők”, 231. oldal.</p>
11	mikrofon csatlakozója	<p>A rózsaszín mikrofon aljzatba csatlakoztasson személyi számítógép mikrofont a hang vagy telefonos program számára való hang vagy zene bevitelére.</p>
12	fülhallgató csatlakozója	<p>A fülhallgató aljzata használható fülhallgató csatlakoztatására.</p>
13	diagnosztikai jelzőfények (4)	<p>A diagnosztikai jelzőfények segítenek a számítógéppel kapcsolatos problémák megkeresésében (lásd: „Diagnosztikai visszajelzők”, 231. oldal).</p>
14	hálózati kapcsolat jelzőfénye	<p>A hálózati kapcsolat jelzőfénye akkor világít, ha 10 Mbps-os, 100 Mbps-os vagy 1000 Mbps-os (1 Gbps-os) hálózat és a számítógép között jó kapcsolat áll fent.</p>

Hátulnézet (Torony kivitel)

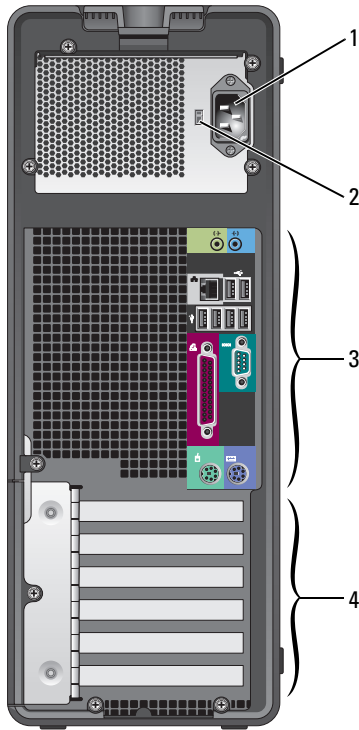

1	hálózati csatlakozó	Ide csatlakoztassa a tápkábelt.
2	feszültség választó kapcsoló	Bővebb információért lásd a <i>Termékinformációs kézikönyv</i> biztonsági utasításokkal foglalkozó részét. MEGJEGYZÉS: A feszültség választó kapcsoló csak a 375 W-os szünetmentes tápegység esetén áll rendelkezésre.
3	hátlapon elhelyezett csatlakozók	Csatlakoztassa a soros, USB és egyéb eszközeit a megfelelő aljzatba.

4 kártyanyílások

Itt vannak a telepített PCI és PCI Express bővítőkártyák csatlakozói.



MEGJEGYZÉS: A felső öt csatlakozó nyílás teljes hosszúságú kártyákat támogat; az alsó csatlakozó nyílás fél hosszúságú kártyát támogat.

MEGJEGYZÉS: Olvassa el a kártyák dokumentációját annak érdekében, hogy lássa, támogatottak-e az Ön konfigurációjában. Az olyan kártyák, amelyek nagyobb fizikai helyet és tápellátást igényelnek (mint a PCI Express grafikus kártyák) korlátozhatják más kártyák használatát.

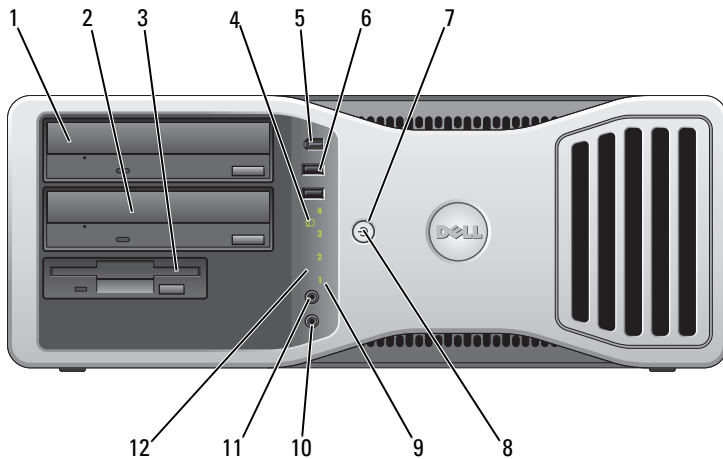
Előnézet (Asztali kivitel)



1	felső 5,25 hüvelykes meghajtótér	Optikai meghajtót támogat.
2	alsó 5,25 hüvelykes meghajtótér	Egy optikai meghajtót és egy kiegészítő merevlemez (csak SATA) támogat.
3	3,5 hüvelykes meghajtótér	Hajlékonylemez-meghajtót, Media Card Reader-t támogat.
4	merevlemez meghajtó üzemjelzője	A merevlemez elérés visszajelző akkor világít, ha a számítógép adatokat olvas a merevlemezről vagy adatokat ír rá. A jelzőfény akkor is világíthat, ha egy olyan eszköz, mint az optikai meghajtó működik.

5	IEEE 1394 csatlakozó (opcionális)	Az opcionális IEEE 1394 csatlakozó használható olyan nagy sebességű adateszközökhöz, mint a digitális videokamerák vagy a külső tárolóeszközök.
6	USB 2.0 csatlakozók (2 db)	<p>A számítógép előlapján található USB aljzatokat az alkalmanként csatlakoztatott olyan eszközök számára célszerű fenntartani, mint a flash memóriakulcsok vagy kamerák, illetve rendszerindító USB eszközök (a rendszerindító USB eszközökkel kapcsolatos további tudnivalók a <i>Felhasználói kézikönyv</i> „Rendszerbeállítás“ című részében találja).</p> <p>MEGJEGYZÉS: A hátsó USB aljzatokba javasoljuk a tipikusan bekötve maradó eszközöket, pl. nyomtatót, billentyűzetet csatlakoztatni.</p>
7	főkapcsoló	<p>Megnyomásával bekapcsolható a számítógép.</p> <p> FIGYELMEZTETÉS: Az adatvesztés elkerülése érdekében ne ezzel a gombbal kapcsolja ki a számítógépét. Ehelyett hajtson végre szabályos rendszerleállítás.</p> <p> FIGYELMEZTETÉS: Ha operációs rendszere támogatja az ACPI módot, a bekapcsoló gomb megnyomására a számítógép szabályos rendszerleállítását végezteti.</p> <p>MEGJEGYZÉS: A főkapcsoló használható a rendszer „felébresztéséhez“ vagy energiatakarékos üzemmódba kapcsolásához (lásd a <i>Felhasználói kézikönyv</i> „Energiakezelés“ című részét).</p>

8	tápellátás visszajelző	<p>A tápellátás visszajelző villogó vagy folyamatos fényel jelzi a különböző állapotokat:</p> <ul style="list-style-type: none"> • Nem világít — A számítógép ki van kapcsolva (S4, S5 vagy mechanikai KI). • Folyamatos zöld — A számítógép normál üzemállapotban működik. • Villogó zöld — A számítógép energiatakarékos üzemmódban van (S1 vagy S3). • Villogó vagy folyamatos sárga — Lásd a <i>Felhasználói kézikönyv</i> „Áramellátási problémák” című részét. <p>Az energiatakarékos üzemmódból való kilépéshez nyomja meg a bekapcsoló gombot, esetleg használja a billentyűzetet vagy az egeret, ha azt „ébresztő” eszközként konfigurálta a Windows eszközközkezelőjében. Az „alvó” üzemmóddal és az energiatakarékos üzemmódból való kilépéssel kapcsolatos további információkért lásd az „Energiakezelés” című fejezetet a <i>Felhasználói kézikönyvben</i>.</p> <p>A számítógép hibakeresését támogató diagnosztikai fénykódok leírásáért lásd: „Diagnosztikai visszajelzők”, 231. oldal.</p>
9	diagnosztikai jelzőfények (4)	<p>A diagnosztikai jelzőfények segítenek a számítógéppel kapcsolatos problémák megkeresésében (lásd: „Diagnosztikai visszajelzők”, 231. oldal).</p>
10	mikrofon csatlakozója	<p>A rózsaszín mikrofon aljzatba csatlakoztasson személyi számítógép mikrofont a hang vagy telefonos program számára való hang vagy zene bevitelére.</p>
11	fülhallgató csatlakozója	<p>A fülhallgató aljzata használható fülhallgató csatlakoztatására.</p>
12	hálózati kapcsolat jelzőfénye	<p>A hálózati kapcsolat jelzőfénye akkor világít, ha 10 Mbps-os, 100 Mbps-os vagy 1000 Mbps-os (vagy 1 Gbps-os) hálózat és a számítógép között jó kapcsolat áll fent.</p>

Hátulnézet (Asztali kivitel)

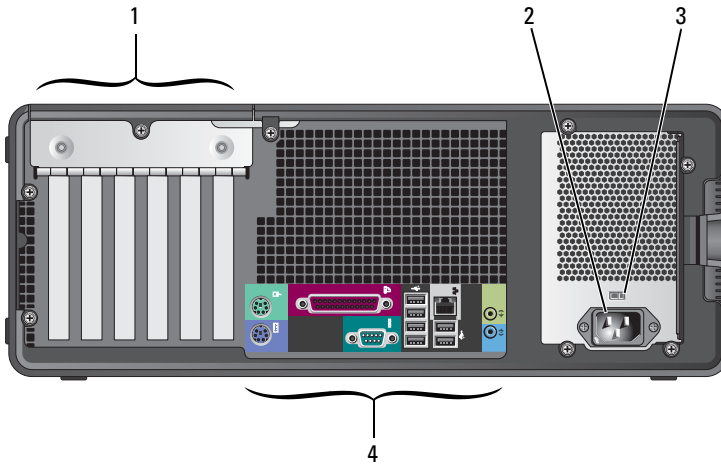

1	kártyanyílások	Itt vannak a telepített PCI és PCI Express bővítőkártyák csatlakozói. MEGJEGYZÉS: Olvassa el a kártyák dokumentációját annak érdekében, hogy lássa, támogatottak-e az Ön konfigurációjában. Az olyan kártyák, amelyek nagyobb fizikai helyet és tápellátást igényelnek (mint a PCI Express grafikus kártyák) korlátozhatják más kártyák használatát.
2	hálózati csatlakozó	Ide csatlakoztassa a tápkábelt.
3	feszültség választó kapcsoló	Bővebb információért lásd a <i>Termékinformációs kézikönyv</i> biztonsági utasításokkal foglalkozó részét. MEGJEGYZÉS: A feszültség választó kapcsoló csak a 375 W-os szünetmentes tápegység esetén áll rendelkezésre.
4	hátlapon elhelyezett csatlakozók	Csatlakoztassa a soros, USB és egyéb eszközeit a megfelelő aljzatba.

Hátlapon elhelyezett csatlakozók

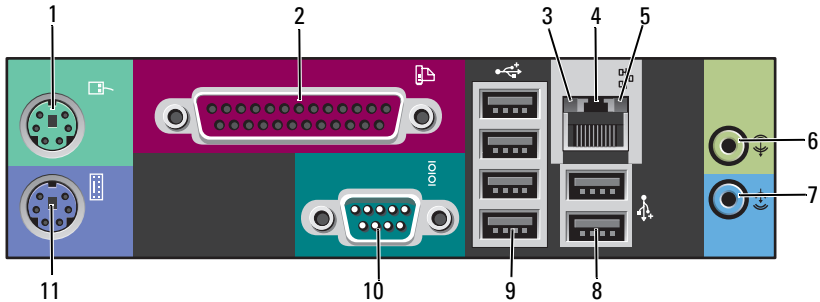

1	Egér csatlakozó	A zöld színű egér csatlakozóba csatlakoztasson PS/2 típusú egeret. Mielőtt egeret csatlakoztat a számítógépre, kapcsolja ki a számítógépet és minden csatlakoztatott eszközt. Ha USB egeret használ, csatlakoztassa az USB aljzatba.
2	párhuzamos csatlakozó	Csatlakoztasson párhuzamos csatlakozóval rendelkező eszközt, például nyomtatót a párhuzamos aljzatba. Ha USB nyomtatót használ, csatlakoztassa az USB aljzatba. MEGJEGYZÉS: Az integrált párhuzamos csatlakozó automatikusan letiltásra kerül, ha a számítógép ugyanarra a címre konfigurált párhuzamos csatlakozóaljzatot tartalmazó kártya telepítését érzékeli. További információkért lásd a „Rendszerbeállítási opciók” részt a <i>Felhasználói kézikönyvben</i> .
3	kapcsolat integritását jelző fény	<ul style="list-style-type: none"> • Zöld — A 10 Mbps-os hálózat és a számítógép között megfelelő a kapcsolat. • Narancs — A 100 Mbps-os hálózat és a számítógép között megfelelő a kapcsolat. • Sárga — Az 1000 Mbps-os (1 Gbps-os) hálózat és a számítógép között megfelelő a kapcsolat. • Kikapcsolva — A számítógép nem észlel fizikai kapcsolatot a hálózattal.

4	hálózati adapter csatlakozója	<p>A számítógép hálózathoz vagy szélessávú eszközhöz csatlakoztatásához a hálózati kábel egyik végét csatlakoztassa egy hálózati aljzatba vagy egy szélessávú eszközbe. A hálózati kábel másik végét csatlakoztassa a számítógépen található hálózati adapterbe. A megfelelően szilárd csatlakozást kattanás jelzi.</p> <p> FIGYELMEZTETÉS: Ne csatlakoztasson telefonkábel a számítógéphálózati aljzatba.</p> <p>A kiegészítő hálózati csatlakozó kártyával rendelkező számítógépeken több hálózati csatlakozás (mint a különálló intranet és extranet) kialakításához használja a kártyán és a számítógép hátán a csatlakozókat.</p> <p>A hálózathoz javasoljuk Category 5 kábelek és aljzatok használatát. Ha valamiért Category 3 kábeleztést kénytelen használni, a megbízható működés érdekében határolja le a hálózat sebességét 10 Mbps-ra.</p>
5	hálózat üzemjelzője	<p>A hálózat üzemjelzője akkor villog, amikor a számítógép hálózati adatokat küld vagy fogad. Nagy mennyiségű adat továbbítása esetén a visszajelző fénye <i>folyamatos</i> is válhat.</p>
6	line kimenet csatlakozója	<p>Használja a zöld színű line kimenet aljzatot a fejhallgató és a beépített erősítővel rendelkező legtöbb hangszóró csatlakoztatására.</p> <p>Beépített hangkártyával rendelkező számítógépeken használja a kártya csatlakozóit.</p>
7	line bemenet csatlakozója	<p>A kék színű line bemenetre hangrögzítő/lejátszó eszközt, például mikrofont, magnetofont, CD lejátszót vagy videomagnót csatlakoztathat.</p> <p>Beépített hangkártyával rendelkező számítógépeken használja a kártya csatlakozóit.</p>
8	Hátsó kettős USB 2.0 csatlakozók (2 db.)	<p>A hátsó USB aljzatokba a tipikusan bekötve maradó eszközöket, pl. nyomtatót, billentyűzetet javasoljuk csatlakoztatni.</p> <p>MEGJEGYZÉS: A számítógép előlapján található USB aljzatokat az alkalmanként csatlakoztatott eszközök számára célszerű használni, mint a flash memóriakulcsok vagy kamerák, illetve rendszerindító USB eszközök.</p>

9	Hátsó négyes USB 2.0 csatlakozók (4 db)	A hátsó USB aljzatokba a tipikusan bekötte maradó eszközöket, pl. nyomtatót, billentyűzetet javasoljuk csatlakoztatni. MEGJEGYZÉS: A számítógép előlapján található USB aljzatokat az alkalmanként csatlakoztatott eszközök számára célszerű használni, mint a flash memóriakulcsok vagy kamerák, illetve rendszerindító USB eszközök.
10	soros csatlakozó	A soros portba soros eszközt, például kézisámítógépet csatlakoztathat. Az 1. számú soros csatlakozó alapértelmezett elnevezése COM1, az opcionális 2. számúé pedig COM2. További információkért lásd a „Rendszerbeállítási opciók” részt a <i>Felhasználói kézikönyvben</i> .
11	billentyűzet csatlakozó	Ha PS/2 típusú billentyűzettel rendelkezik, csatlakoztassa a lila csatlakozóba. Ha USB billentyűzetet használ, csatlakoztassa az USB aljzatba.

A számítógép összeállítása

A torony és az asztali kivitel közötti váltás



VIGYÁZAT! Az ebben a részben ismertetett műveletek elvégzése előtt tanulmányozza a *Termékinformáció kézikönyv* előírásait.



MEGJEGYZÉS: Annak érdekében, hogy a számítógép torony vagy asztali kivitele között váltson, egy opcionális készletet kell használnia, amely a Dell-től megvásárolható. A Dell-től történő megrendelésre vonatkozó információkért lásd a *Felhasználói kézikönyv* „Termékinformáció” című részét.



MEGJEGYZÉS: A torony kivitelű számítógép a készülék elején eggyel több 3,5 hüvelykes meghajtót támogat, mint az asztali kivitel.

- 1 Kövesse a *Felhasználói kézikönyv* „Előkészületek” című részében ismertetett lépéseket.
- 2 Távolítsa el a számítógép burkolatát (lásd a *Felhasználói kézikönyv* „A számítógép burkolatának eltávolítása” című részét).
- 3 Távolítsa el az előlapot (lásd a *Felhasználói kézikönyv* „A számítógép előlapjának eltávolítása” című részét).
- 4 Távolítsa el a meghajtó panelt és a betétek hozzáadásával vagy eltávolításával készítse elő a meghajtó panelt (lásd a *Felhasználói kézikönyv* „Meghajtó panel” című részét).

Váltás torony kivitelből asztali kivitelre

- 1 Távolítsa el a telepített hajlékonylemez-meghajtókat vagy az adathordozó kártya olvasókat a *Felhasználói kézikönyv* „A hajlékonylemez meghajtó vagy az adathordozó kártya olvasó eltávolítása (torony számítógép)” című részében leírt lépések követésével, majd helyezzen vissza egy hajlékonylemez meghajtót vagy adathordozó kártya olvasót a *Felhasználói kézikönyv* „Hajlékonylemez-meghajtó vagy adathordozó kártya olvasó telepítése (asztali számítógép)” című részében leírtak szerint.
- 2 Távolítsa el a telepített optikai meghajtókat a *Felhasználói kézikönyv* „Az optikai meghajtók eltávolítása (torony számítógép)” című részében leírt lépések követésével, majd helyezze vissza az optikai meghajtókat *Felhasználói kézikönyv* „Az optikai meghajtók telepítése (asztali számítógép)” című részében leírtak szerint.

Váltás asztali kivitelből torony kivitelre

- 1 Távolítsa el a hajlékonylemez-meghajtót vagy az adathordozó kártya olvasót (ha telepítve van) a *Felhasználói kézikönyv* „A hajlékonylemez meghajtó vagy az adathordozó kártya olvasó eltávolítása (asztali számítógép)” című részében leírt lépések követésével, majd helyezzen vissza egy hajlékonylemez meghajtót vagy adathordozó kártya olvasót a *Felhasználói kézikönyv* „Hajlékonylemez meghajtó vagy adathordozó kártya olvasó telepítése (torony számítógép)” című részében leírtak szerint.
- 2 Távolítsa el a telepített optikai meghajtókat a *Felhasználói kézikönyv* „Az optikai meghajtók eltávolítása (torony számítógép)” című részében leírt lépések követésével, majd helyezze vissza az optikai meghajtókat *Felhasználói kézikönyv* „Az optikai meghajtók telepítése (asztali számítógép)” című részében leírtak szerint.

A számítógép telepítése zárt szekrénybe

Ha a számítógépet a levegő áramlását korlátozó zárt szekrénybe telepíti, akkor a számítógép túlmelegedhet, és ez negatívan befolyásolhatja a teljesítményét. Ha a számítógépet zárt szekrénybe telepíti, kövesse az alábbi előírásokat:



FIGYELMEZTETÉS: Az ebben a kézikönyvben ismertetett üzemi hőmérséklet a maximális környezeti hőmérsékletet jelenti. A szoba környezeti hőmérsékletét kell figyelembe venni, ha a számítógépet zárt szekrénybe telepíti. A számítógép műszaki adataira vonatkozó részletekért lásd a „Műszaki adatok” című részt a *Felhasználói kézikönyvben*.

- Hagyjon legalább 10,2 cm (4 hüvelyk) szabad helyet a számítógép minden szellőzőnyílással ellátott oldala mellett, hogy biztosítható legyen a megfelelő szellőzés.

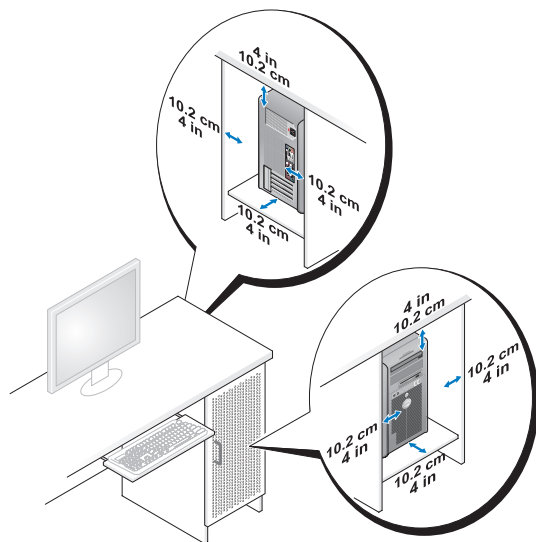

- Ha a számítógépet asztal sarkára vagy asztal alá telepíti, hagyjon legalább 5,1 cm (2 hüvelyk) szabad helyet a számítógép háta és a fal között annak érdekében, hogy biztosítható legyen a megfelelő szellőzés.
- Ha a zárt szekrény ajtóval rendelkezik, gondoskodjon arról, hogy azok a levegő áramlásának legalább harminc százalékát átengedjék (elől és hátul).

- A számítógépet ne telepítse olyan zárt szekrénybe, amely nem szellőzik. A levegőáramlás korlátozása a számítógép túlmelegedését okozhatja, amely a számítógép teljesítményét negatívan befolyásolhatja.

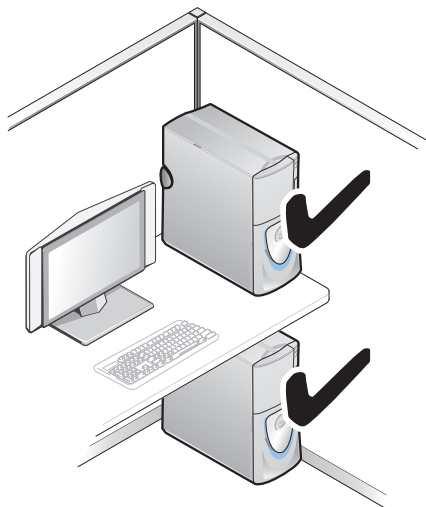

Információk átvitele az új számítógépre

Használhatja az operációs rendszer *varázslóit* arra, hogy fájlokat és más adatokat vigyen át az egyik számítógépről a másikra.

Microsoft Windows XP

A Microsoft Windows XP operációs rendszer Fájlok és beállítások átvitele varázslója olyan adatok átvitelében segít, mint az alábbiak:

- E-mail üzenetek
- Eszközor beállítások
- Ablak méretek
- Internetes könyvjelzők

Az egyik számítógépről a másik számítógépre hálózati vagy soros kapcsolaton keresztül vihet át adatokat, vagy úgy, hogy az adatokat egy olyan eltávolítható adathordozón tárolja, mint az írható CD vagy DVD.



MEGJEGYZÉS: Az adatokat átviheti egyik számítógépről a másikra úgy, hogy a két számítógépet közvetlenül egy soros kábellel a bemenet/kimenet (I/O) portjaikon keresztül összeköti. Ha az adatokat soros kapcsolaton keresztül kívánja átvinni, akkor a Vezérlőpult Hálózati csatlakozások eszközében további olyan konfigurációs lépéseket kell tennie, mint a bővített csatlakozás beállítása és a gazda, illetve a vendég számítógép kijelölése.

A két számítógép közötti közvetlen kábeles csatlakozás beállítására vonatkozó utasításokért lásd: Microsoft Knowledge Base Article #305621 (Microsoft tudásbázis, cikkszám 305621) (*How to Set Up a Direct Cable Connection Between Two Computers in Windows XP (Két számítógép közötti közvetlen kábeles kapcsolat beállítása Windows XP alatt)*).

Előfordulhat, hogy bizonyos országokban ez az információ nem érhető el.

A Fájlok és beállítások átvitele varázsló használatához az *Operációs rendszer* telepítő adathordozójára van szükség, amelyet a számítógéphez kapott, vagy egy varázslólemeze, amelyet a varázsló tud létrehozni.



MEGJEGYZÉS: Az adatok átvitelére vonatkozó bővebb információért a support.dell.com weboldalon keresse meg a 154781 számú dokumentumot (*What Are The Different Methods To Transfer Files From My Old Computer To My New Dell™ Computer Using the Microsoft® Windows® XP Operating System?* (Az új és a régi Dell™ számítógépem közötti fájltrávitel különféle módszerei Microsoft® Windows® operációs rendszer használatával)).



MEGJEGYZÉS: A Dell Knowledge Base (Dell tudásbázis) dokumentum nem minden országban érhető el.

Fájlok és beállítások átvitele varázsló (operációs rendszer adathordozóval)



MEGJEGYZÉS: A Fájlok és beállítások átvitele varázsló jelöli ki a forrás számítógépet *régi számítógépként*, amelyről az adatokat átvisszük, és cél számítógépet *új számítógépként*, amelyre az adatokat átvisszük.

A CÉL SZÁMÍTÓGÉP FELKÉSZÍTÉSE A FÁJL ÁTVITELRE:

- 1 Kattintson a következőkre: **Start**→ **Programok**→ **Kellékek**→ **Rendszerezeszközök**→ **Fájlok és beállítások átvitele varázsló**.
- 2 A **Melyik ez a számítógép?** panelen kattintson az **Új számítógép** lehetőségre, majd a **Tovább** gombra.
- 3 A **Rendelkezik Windows XP CD-vel?** panelen kattintson a **A Windows XP CD-ről használok a varázslót** lehetőségre, majd kattintson a **Tovább** gombra.
- 4 Olvassa el a **Most menjen a régi számítógépéhez** felirat alatt álló információkat, majd menjen a forrás számítógéphez. *Ne* kattintson a **Tovább** gombra.

ADATOK MÁSOLÁSA A FORRÁS SZÁMÍTÓGÉPRŐL:

- 1 Helyezze be a Windows XP *operációs rendszer* telepítő adathordozót a forrás számítógépbe.
A **Microsoft Windows XP** üdvözlő képernyője jelenik meg.
- 2 Kattintson a **További feladatok végrehajtása** lehetőségre.
- 3 A **Mit szeretne tenni?** panelen kattintson a **Fájlok és beállítások átvitele** lehetőségre.
A **Fájlok és beállítások átvitele varázsló** ablak jelenik meg.
- 4 Kattintson a **Tovább** gombra.
- 5 A **Melyik ez a számítógép?** panelen kattintson a **Régi számítógép** lehetőségre, majd a **Tovább** gombra.
- 6 A **Válassza ki az átvitel módját** panelen válassza ki az átvitel módját, majd kattintson a **Tovább** gombra.
- 7 A **Mit szeretne átvinni?** panelen válassza ki az adatokat, amelyeket át szeretne vinni, majd kattintson a **Tovább** gombra.
A kiválasztott adatokat a számítógép másolja, és **Az összegyűjtési szakasz befejezése** képernyő jelenik meg.
- 8 Kattintson a **Befejezés** gombra.

ADATOK ÁTVITELE A CÉL SZÁMÍTÓGÉPRE:

- 1 Menjen a cél számítógéphez.
- 2 A **Most menjen a régi számítógépéhez** panelen kattintson a **Tovább** gombra.
- 3 A **Hol vannak a fájlok és a beállítások?** panelen válassza ki a beállítások és fájlok átvitelének módját, majd kattintson a **Tovább** gombra.
A varázsló beolvassa az összegyűjtött fájlokat és beállításokat és alkalmazza azokat a cél számítógépen. Az átvitel befejeztével a **Befejezés** képernyő jelenik meg.
- 4 Kattintson a **Befejezés** gombra, majd indítsa újra a számítógépet.

Fájlok és beállítások átvitele varázsló (operációs rendszer adathordozó nélkül)

A Fájlok és beállítások átvitele varázsló futtatásához *operációs rendszer* telepítő adathordozó nélkül egy varázslólemezt kell létrehozni. A varázslólemez lehetőséget ad arra, hogy biztonsági képfájlt hozzon létre eltávolítható adathordozón.



MEGJEGYZÉS: A Fájlok és beállítások átvitele varázsló jelöli ki a forrás számítógépet *régi számítógépként*, amelyről az adatokat átvisszük, és a cél számítógépet *új számítógépként*, amelyre az adatokat átvisszük.

HOZZON LÉTRE VARÁZSLÓLEMEZT:

- 1 A célszámítógépen kattintson a következőkre: **Start**→ **Programok**→ **Kellékek**→ **Rendszereszközök**→ **Fájlok és beállítások átvitele varázsló**.
- 2 A **Melyik ez a számítógép?** panelen kattintson az **Új számítógép** lehetőségre, majd a **Tovább** gombra.
- 3 A **Rendelkezik Windows XP CD-vel?** panelen kattintson a **Létrehozok egy varázslólemezt a következő meghajtóban** lehetőségre, majd a **Tovább gombra**.
- 4 Helyezzen be egy eltávolítható adathordozót - írható CD vagy DVD -, majd kattintson az **OK** gombra.
- 5 Olvassa el a **Most menjen a régi számítógépéhez** felirat alatt álló információkat, majd menjen a forrás számítógéphez. *Ne* kattintson a **Tovább** gombra.

ADATOK MÁSZOLÁSA A FORRÁS SZÁMÍTÓGÉPRŐL:

- 1 A varázslólemezt helyezze a forrás számítógépbe.
- 2 Kattintson a következőkre: **Start**→ **Futtatás**.
- 3 Kattintson a **Tallózás...** gombra, és keresse meg a **fastwiz** nevű fájlt a varázsló lemezen, majd kattintson az **OK gombot**.

- 4 A **Melyik ez a számítógép?** panelen kattintson az **Régi számítógép** lehetőségre, majd a **Tovább** gombra.
- 5 A **Válassza ki az átvitel módját** panelen válassza ki az átvitel módját, majd kattintson a **Tovább** gombra.
- 6 A **Mit szeretne átvinni?** panelen válassza ki az adatokat, amelyeket át szeretne vinni, majd kattintson a **Tovább** gombra.

A kiválasztott adatokat a számítógép másolja, és **Az összegyűjtési szakasz befejezése** képernyő jelenik meg.

- 7 Kattintson a **Befejezés** gombra.

ADATOK ÁTVITELE A CÉL SZÁMÍTÓGÉPRE:

- 1 Menjen a cél számítógéphez.
- 2 A **Most menjen a régi számítógépéhez** panelen kattintson a **Tovább** gombra.
- 3 A **Hol vannak a fájlok és a beállítások?** panelen válassza ki a beállítások és fájlok átvitelének módját, majd kattintson a **Tovább** gombra.

A varázsló beolvassa az összegyűjtött fájlokat és beállításokat és alkalmazza azokat a cél számítógépen. Az átvitel befejeztével a **Befejezés** képernyő jelenik meg.

- 4 Kattintson a **Befejezés** gombra, majd indítsa újra a számítógépet.

Microsoft Windows Vista

- 1 Kattintson a Windows Vista Start gombra , majd kattintson következőre: **Fájlok és beállítások átvitele** → **Windows Easy Transfer indítása**.
- 2 A **Felhasználói fiók felügyelete** párbeszédablakban kattintson a **Folytatás** gombra.
- 3 Kattintson az **Új átvitel indítása** vagy a **Folyamatban lévő átvitel folytatása** lehetőségre.

Kövesse a Windows Easy Transfer varázsló által a képernyőn megjelenített utasításokat.

Feszültségvédelmi eszközök

Számos eszköz áll rendelkezésre a feszültségingadozás és áramkimaradás elleni védelemre:

- Túlfeszültség védők
- Feszültségstabilizálók
- Szünetmentes tápegységek (UPS)

Túlfeszültség védők

A túlfeszültség védők és a túlfeszültség védővel ellátott elosztók segítséget nyújtanak a számítógép megvédésében a feszültség ugrások ellen, amelyek elektromos viharok vagy áramszünetek után keletkezhetnek. Egyes túlfeszültség védő készülék gyártók garanciát vállalnak bizonyos típusú károsodásokért. Amikor túlfeszültség védőt vásárol, olvassa el gondosan a készülék jóállását, és hasonlítsa össze a joule teljesítményeket annak érdekében, hogy a meghatározassa a készülékek relatív hatékonyságát. A nagyobb joule értékekkel rendelkező készülék nagyobb védelmet biztosít.

- ➡ **FIGYELMEZTETÉS:** A legtöbb túlfeszültség védő nem nyújt védelmet a közeli villámcsapások okozta feszültség ingadozás vagy áramkimaradás ellen. Amikor a környéken villámlik, a telefonvonalat húzza ki a falicsatlakozóból és a számítógépet is csatlakoztassa le a hálózati feszültségről.

Számos túlfeszültség védő telefon csatlakozóval rendelkezik a modem védelme érdekében. Lásd a modem csatlakoztatására vonatkozó utasításokat tartalmazó dokumentáció túlfeszültség védelemre vonatkozó részét.

- ➡ **FIGYELMEZTETÉS:** Nem mindegyik túlfeszültség védő biztosít hálózati adapter védelmet. Elektromos viharok alatt a hálózati kábelt húzza ki a fali hálózati csatlakozóaljzatból.

Feszültségstabilizálók

- ➡ **FIGYELMEZTETÉS:** A Feszültségstabilizálók nem biztosítanak védelmet az áramkimaradások ellen.

A feszültségstabilizálókat arra tervezték, hogy a váltóáramú feszültséget állandó szinten tartsák.

Szünetmentes tápegységek (UPS)

- ➡ **FIGYELMEZTETÉS:** Ha az adatok a merevlemeze történő mentése közben áramkimaradás történik, akkor ez adatvesztést vagy a fájlok sérülését okozhatja.

- ✍ **MEGJEGYZÉS:** A maximális akkumulátor üzemidő biztosítása érdekében, csak a számítógépét csatlakoztassa a szünetmentes tápegységre. Más eszközeit, mint például a nyomtatót csatlakoztassa különálló, túlfeszültség védelemmel ellátott elosztóra.

A szünetmentes tápegységek védelmet biztosítanak a feszültségingadozás és az áramkimaradás ellen. A szünetmentes tápegységek egy akkumulátort tartalmaznak, amely ideiglenes tápellátást biztosít a csatlakoztatott készülékeknek, ha a váltóáramú tápellátás megszakad. Az akkumulátor akkor töltődik, amikor a váltóáramú tápellátás rendelkezésre áll. A szünetmentes tápegységek dokumentációi információkat tartalmaznak az akkumulátor üzemidejéről, illetve arról, hogy a készüléket jóváhagyta az Underwriters Laboratories (UL).

A számítógép tisztítása

 **VIGYÁZAT!** Az ebben a részben ismertetett műveletek elvégzése előtt tanulmányozza a *Termékinformáció kézikönyv* előírásait.

Számítógép, billentyűzet és monitor

 **VIGYÁZAT!** A számítógép tisztítása előtt húzza ki a számítógépet az elektromos csatlakozóaljzatból. A számítógépet puha, vízzel nedvesített ruhával tisztítsa meg. Kerülje a folyékony, illetve az aeroszolos tisztítószer használatát, melyek gyúlékony anyagokat tartalmazhatnak.

- A por eltávolítására a számítógép réseiből és lyukaiból, illetve a billentyűzet billentyűi közül használjon egy kefevégződéssel ellátott porszívót.

 **FIGYELMEZTETÉS:** A monitor képernyőjét ne törölje le szappanos vagy alkoholos oldattal. Ezzel a tükröződés gátló bevonatot károsíthatja.

- A monitor képernyőjének tisztításához vízzel enyhén nedvesítsen meg egy puha, tiszta ruhát. Ha lehetséges használjon speciális képernyőtisztító szövetet és olyan oldatot, amely alkalmas a monitor antisztatikus bevonatának tisztítására.
- A billentyűzetet, a számítógépet és a monitor műanyag részeit törölje le vízzel megnedvesített puha tisztítóruhával.

A ruhát ne áztassa át, és ne engedje, hogy a víz a számítógép vagy a billentyűzet belsejébe csepegjen.

Egér (nem optikai)

- 1 Az egér alján a tartógyűrűt forgassa el az óra mutató járásával megegyező irányba, és távolítsa el a golyót.
- 2 A golyót törölje le tiszta, szálmentes ruhával.
- 3 A golyóházba fújjon be óvatosan a por és a szálak eltávolításához.

- 4 A golyóházban a görgőket tisztítsa meg izopropil alkohollal enyhén megnedvesített pamut törlővel.
- 5 Ha szükséges, a görgőket helyezze vissza a vezetőjük közepére. Gondoskodjon arról, hogy a görgőkön ne maradjanak foszlányok a törlőről.
- 6 Helyezze vissza a golyót és a tartógyűrűt, majd a tartógyűrűt forgassa el az óra mutató járásával ellentétes irányba, amíg az a helyére nem pattan.

Hajlékonylemez-meghajtó

 **FIGYELMEZTETÉS:** A meghajtó fejeket ne próbálja meg hagyományos törlővel tisztítani. A fejek elállíthatnak, és ezzel megakadályozzák a meghajtó működését.

A hajlékonylemez-meghajtót tisztítsa a kereskedelmi forgalomban kapható tisztítókészlettel. Ezek a készletek előkezelt hajlékonylemezeket tartalmaznak, amelyek eltávolítják a normál használat során lerakódott szennyeződések.

CD-k és DVD-k

 **FIGYELMEZTETÉS:** A CD/DVD meghajtók lencséinek tisztításához mindig magasnyomású levegőt használjon, és tartsa be a magasnyomású levegőre vonatkozó utasításokat. A meghajtóban soha ne érjen a lencséhez.

- 1 A lemezeket mindig a peremüknél fogja meg. A lemezeket megfoghatja a középső lyuk pereménél is.

 **FIGYELMEZTETÉS:** A felület sérüléseinek elkerülése érdekében, a lemezeket ne törölje le körkörös mozdulattal.

- 2 Egy puha nem foszlékony ruhával óvatosan törölje le a lemez alsó oldalát (nem a címkével ellátott) a ruhát a lemez közepétől a széle felé egyenes vonalban húzva.

A makacs szennyeződések esetén használjon vizet vagy enyhén szappanos vizet. A kereskedelmi forgalomban rendelkezésre állnak lemeztisztító termékek, és van olyan, amely védelmet biztosít a por, az ujjlenyomatok és a karcolódások ellen. A CD tisztító termékek biztonságosan használhatók DVD-ken.

Hibakereső eszközök

Üzemjelző fények

 **VIGYÁZAT!** Az ebben a részben ismertetett műveletek elvégzése előtt tanulmányozza a *Termékinformáció kézikönyv* előírásait.

A számítógép elején található üzemjelző fény villogással vagy folyamatos világítással a különféle állapotokat jelzi:

- Ha az üzemjelző fény zölden világít és a számítógép nem reagál, lásd: „Diagnosztikai visszajelzők“, 231. oldal.
- Ha az üzemjelző fény zöld színnel villog, a számítógép készenléti állapotban van. A normál működés visszaállításához nyomjon meg egy gombot a billentyűzeten, mozgassa az egeret, vagy nyomja meg a főkapcsolót.
- Ha az üzemjelző fény nem világít, a számítógép ki van kapcsolva vagy nem kap tápellátást.
 - A tápkábelt dugja vissza a számítógép hátán a tápellátó aljzatba és csatlakoztassa a hálózati feszültségre.
 - Ha a számítógép elosztóra csatlakozik, gondoskodjon arról, hogy az elosztó csatlakozzon a hálózati feszültségre és a kapcsolója be legyen kapcsolva.
 - A feszültség védő készülékeket, elosztókat és a hosszabbító kábeleket kiiktatva ellenőrizze, hogy a számítógép megfelelően működik-e.
 - Ellenőrizze, hogy a hálózati csatlakozó megfelelően működik-e egy másik készülékkel, például egy lámpával.
 - Gondoskodjon arról, hogy a fő tápkábel és az elülső panel kábele biztonságosan csatlakozzon az alaplapra (lásd a *Felhasználói kézikönyv* „Alaplap alkatrészek“ című részét).
- Ha az üzemjelző fény sárga színnel villog, a számítógép kap áramot, de belső energiaellátási problémái lehetnek.
 - Gondoskodjon arról, hogy a feszültség választó kapcsoló (ha van) a helyi váltóáramú feszültségnek megfelelő állásban legyen.
 - Gondoskodjon arról, hogy a processzor tápkábel biztonságosan csatlakozzon az alaplapra (lásd a *Felhasználói kézikönyv* „Alaplap alkatrészek“ című részét).

- Ha az üzemjelző fény sárga színnel folyamatosan világít, akkor a készülék hibásan működik, vagy helytelenül lett telepítve.
 - Távolítsa el majd helyezze vissza a memória modulokat (lásd a *Felhasználói kézikönyv* „Kártyák“ című részét).
 - Távolítson el majd helyezzen vissza minden kártyát (lásd a *Felhasználói kézikönyv* „Memória“ című részét).
- Zárja ki az interferenciaforrásokat. Az interferencia néhány lehetséges oka:
 - Tápkábel, a billentyűzet és az egér hosszabbítókábele
 - Túl sok készülék csatlakozik egy elosztóra
 - Több elosztó csatlakozik egy hálózati csatlakozóra

Diagnosztikai visszajelzők



 **VIGYÁZAT!** Az ebben a részben ismertetett műveletek elvégzése előtt tanulmányozza a *Termékinformáció kézikönyv* előírásait.



A hiba meghatározását segítő, a számítógép előlapján vagy hátlapján 1, 2, 3 és 4 számmal jelölt négy visszajelző található. (lásd: „Előlnézet (torony kivitel)“, 209. oldal vagy „Előlnézet (Asztali kivitel)“, 213. oldal). Amikor a számítógép rendben bekapcsol, a fények villognak, majd kialszanak. Ha a számítógép meghibásodik, az alábbi jelzőfény sorozatok segítségével állapíthatja meg a hibát.









MEGJEGYZÉS: Miután a számítógép befejezte a POST (indítási önteszt) műveletet, az operációs rendszer elindítása előtt mind a négy jelzőfény kigyullad.



Diagnosztikai fénykódok a POST alatt

Fény minta	A hiba leírása	Javasolt megoldás
	A számítógép normál kikapcsolt állapotban van vagy pre-BIOS hiba keletkezett.	Csatlakoztassa a számítógép hálózati tápkábelét egy működő fali aljzathoz, majd nyomja meg a tápellátás gombot.
	Elképzelhető, hogy BIOS hiba történt; a számítógép helyreállítás módra váltott.	<ul style="list-style-type: none"> • Indítsa el a BIOS helyreállítási segédprogramot, várja meg annak lefutását, majd indítsa újra a számítógépet. • Ha a probléma nem oldható meg, forduljon a Dellhez (lásd „A Dell elérhetőségei“ című részt a <i>Felhasználói kézikönyvben</i>).

Fény minta	A hiba leírása	Javasolt megoldás
	<p>Lehetséges, hogy processzorhiba történt.</p>	<ul style="list-style-type: none"> • Indítsa újra a processzort (lásd a <i>Felhasználói kézikönyv</i> „Processzor“ című részét). • Ha a probléma nem oldható meg, forduljon a Dellhez (lásd „A Dell elérhetőségei“ című részt a <i>Felhasználói kézikönyvben</i>).
	<p>A rendszer észleli a memóriamodulokat, de memóriahiba történt.</p>	<ul style="list-style-type: none"> • Ha két vagy több memória modul van telepítve, távolítsa el a memória modulokat (lásd a <i>Felhasználói kézikönyv</i> „A memória modulok eltávolítása“ című részét), majd telepítsen egy modult (lásd a <i>Felhasználói kézikönyv</i> „A memória modulok telepítése“ című részét), és indítsa újra a számítógépet. Ha a számítógép rendben elindul, folytassa a további memóriamodulok telepítését (egyszerre egyet), amíg azonosítja a hibás memória modult, vagy hiba nélkül telepíti az összes modult. • Ha rendelkezésre áll, a számítógépre ugyanolyan típusú működő memóriát telepítsen (lásd a <i>Felhasználói kézikönyv</i> „Memória“ című részét). • Ha a probléma nem oldható meg, forduljon a Dellhez (lásd „A Dell elérhetőségei“ című részt a <i>Felhasználói kézikönyvben</i>).

Fény minta	A hiba leírása	Javasolt megoldás
	<p>Valószínűleg meghibásodott a grafikus kártya.</p>	<ul style="list-style-type: none"> • Távolítsa el majd helyezze vissza minden grafikus kártyát (lásd a <i>Felhasználói kézikönyv</i> „Kártyák” című részét). • Ha rendelkezésre áll, a számítógépre működő grafikus kártyát telepítsen. • Ha a probléma nem oldható meg, forduljon a Dellhez (lásd „A Dell elérhetőségei” című részt a <i>Felhasználói kézikönyvben</i>).
	<p>Valószínűleg hajlékony- vagy merevlemez meghajtó hiba történt.</p>	<ul style="list-style-type: none"> • Minden hálózati és adatkábelt csatlakoztasson újra, majd indítsa újra a számítógépet. • Ha a probléma nem oldható meg, forduljon a Dellhez (lásd „A Dell elérhetőségei” című részt a <i>Felhasználói kézikönyvben</i>).
	<p>Valószínűleg USB-hiba történt.</p>	<ul style="list-style-type: none"> • Csatlakoztassa újra az USB-eszközöket, ellenőrizze a kábelcsatlakozásokat, majd indítsa újra a számítógépet. • Ha a probléma nem oldható meg, forduljon a Dellhez (lásd „A Dell elérhetőségei” című részt a <i>Felhasználói kézikönyvben</i>).

Fény minta	A hiba leírása	Javasolt megoldás
	<p>A rendszer nem látja a memóriamodulokat.</p>	<ul style="list-style-type: none"> • Ha két vagy több memória modul van telepítve, távolítsa el a memória modulokat (lásd a <i>Felhasználói kézikönyv</i> „A memória modulok eltávolítása” című részét), majd telepítsen egy modult (lásd a <i>Felhasználói kézikönyv</i> „A memória modulok telepítése” című részét), és indítsa újra a számítógépet. Ha a számítógép rendben elindul, folytassa a további memóriamodulok telepítését (egyszerre egyet), amíg azonosítja a hibás memória modult, vagy hiba nélkül telepíti az összes modult. • Ha rendelkezésre áll, a számítógépre ugyanolyan típusú működő memóriát telepítsen (lásd a <i>Felhasználói kézikönyv</i> „Memória” című részét). • Ha a probléma nem oldható meg, forduljon a Dellhez (lásd „A Dell elérhetőségei” című részt a <i>Felhasználói kézikönyvben</i>).
	<p>Alaplaphiba történt.</p>	<p>Forduljon a Dellhez (lásd a <i>Felhasználói kézikönyv</i> „A Dell elérhetőségei” című részét).</p>
	<p>A rendszer észleli a memóriamodulokat, de konfigurációs vagy kompatibilitási hiba lépett fel.</p>	<ul style="list-style-type: none"> • Győződjön meg arról, hogy a memória modul/csatlakoztató elhelyezésének nincsenek speciális követelményei (lásd a <i>Felhasználói kézikönyv</i> „Memória” című részét). • Ellenőrizze, hogy a memóriát, amelyet használ, a számítógép támogatja-e (lásd a <i>Felhasználói kézikönyv</i> „Memória” című részét). • Ha a probléma nem oldható meg, forduljon a Dellhez (lásd „A Dell elérhetőségei” című részt a <i>Felhasználói kézikönyvben</i>).

Fény minta	A hiba leírása	Javasolt megoldás
	<p>Valószínűleg alaplapforrás- és/vagy hardverhiba történt.</p>	<ul style="list-style-type: none"> • Végezze el a <i>Felhasználói kézikönyv</i> „Az operációs rendszer újratelepítése“ című részében ismertetett műveleteket. • Ha a probléma nem oldható meg, forduljon a Dellhez (lásd „A Dell elérhetőségei“ című részt a <i>Felhasználói kézikönyvben</i>).
	<p>Valószínűleg meghibásodott a bővítőkártya.</p>	<ol style="list-style-type: none"> 1 Állapítsa meg, hogy a probléma megszűnik-e a bővítőkártya (nem a grafikus kártya) eltávolításával és a számítógép újraindításával (lásd a <i>Felhasználói kézikönyv</i> „Kártyák“ című részét). 2 Ha a probléma nem szűnik meg, telepítse újra az eltávolított kártyát, majd távolítson el egy másik kártyát, és indítsa újra a számítógépet. 3 Ezt a műveletet ismételje meg a többi telepített bővítőkártyával. Ha a számítógép rendben elindult, az utoljára eltávolított kártyán végezzen hibakeresést erőforrás-konfliktusok tekintetében (lásd a <i>Felhasználói kézikönyv</i> „Az operációs rendszer újratelepítése“ című részét). 4 Ha a probléma nem oldható meg, forduljon a Dellhez (lásd „A Dell elérhetőségei“ című részt a <i>Felhasználói kézikönyvben</i>).

Fény minta	A hiba leírása	Javasolt megoldás
	Más hiba történt.	<ul style="list-style-type: none"> Gondoskodjon arról, hogy minden merevlemez meghajtó és CD/DVD meghajtó biztonságosan csatlakozzon az alaplaphoz (lásd a <i>Felhasználói kézikönyv</i> „Alaplapi alkatrészek” című részét). Ha a képernyőn eszközzel (hajlékonylemez-meghajtó és a merevlemez-meghajtó) kapcsolatos hibát azonosító üzenet jelenik meg, ellenőrizze az eszközt, és gondoskodjon arról, hogy megfelelően működjön. Ha az operációs rendszer egy eszközzel próbál indulni (hajlékonylemez vagy CD/DVD meghajtó), ellenőrizze a rendszerbeállításokat (lásd a <i>Felhasználói kézikönyv</i> „Rendszerbeállítás” című részét) annak érdekében, hogy az indító szekvencia megfelelő legyen a számítógépen telepített eszközök számára. Ha a probléma nem oldható meg, forduljon a Dellhez (lásd „A Dell elérhetőségei” című részt a <i>Felhasználói kézikönyvben</i>).

Hangkódok

A számítógép indításkor egy sor hangjelzést adhat. Ez a hangjelzés sorozat az úgynevezett hangkód, és a számítógéppel kapcsolatos problémák azonosítását segíti.

Ha a számítógép indításkor egy sor hangjelzést ad:

- Rögzítse le ezt a kódot.
- Futtassa a Dell diagnosztikát az ok azonosítása érdekében (lásd a „Dell diagnosztika” című részt a 41. oldalon).

Kód	Ok
2 rövid, 1 hosszú	BIOS ellenőrző összeg hiba
1 hosszú, 3 rövid, 2 rövid	Memória hiba
1 rövid	Megnyomta az F12 gombot

Kód (ismétlődő rövid hang- jelzések)	Leírás	Javasolt lépés
1	BIOS ellenőrző összeg hiba. Lehetséges alaplapp hiba.	Forduljon a Dell-hez (lásd a <i>Felhasználói kézikönyv</i> „A Dell elérhetőségei” című részét).
2	A rendszer nem látja a memóriamodulokat.	<ul style="list-style-type: none"> • Ha két vagy több memória modul van telepítve, távolítsa el a memória modulokat (lásd a <i>Felhasználói kézikönyv</i> „A memória modulok eltávolítása” című részét), majd telepítsen egy modult (lásd a <i>Felhasználói kézikönyv</i> „A memória modulok telepítése” című részét), és indítsa újra a számítógépet. Ha a számítógép rendben elindul, folytassa a további memóriamodulok telepítését (egyszerre egyet), amíg azonosítja a hibás memória modult, vagy hiba nélkül telepíti az összes modult. • Ha rendelkezésre áll, a számítógépre ugyanolyan típusú működő memóriát telepítsen (lásd a <i>Felhasználói kézikönyv</i> „Memória” című részét). • Ha a probléma nem oldható meg, forduljon a Dellhez (lásd „A Dell elérhetőségei” című részt a <i>Felhasználói kézikönyvben</i>).
3	Lehetséges alaplapp hiba.	Forduljon a Dell-hez (lásd a <i>Felhasználói kézikönyv</i> „A Dell elérhetőségei” című részét).

Kód (ismétlődő rövid hang- jelzések)	Leírás	Javasolt lépés
4	RAM olvasási/írási hiba.	<ul style="list-style-type: none"> • Győződjön meg arról, hogy a memória modul/csatlakoztató elhelyezésének nincsenek speciális követelményei (lásd a <i>Felhasználói kézikönyv</i> „Memória” című részét). • Ellenőrizze, hogy a memóriát, amelyet használ, a számítógép támogatja-e (lásd a <i>Felhasználói kézikönyv</i> „Memória” című részét). • Ha a probléma nem oldható meg, forduljon a Dellhez (lásd „A Dell elérhetőségei” című részt a <i>Felhasználói kézikönyvben</i>).
5	Valós idejű óra hiba. Lehetséges akkumulátor hiba vagy alaplapp hiba.	<ul style="list-style-type: none"> • Cserélje ki az akkumulátort (lásd a <i>Felhasználói kézikönyv</i> „Az akkumulátor cseréje” című részét). • Ha a probléma nem oldható meg, forduljon a Dellhez (lásd „A Dell elérhetőségei” című részt a <i>Felhasználói kézikönyvben</i>).
6	Videó BIOS teszt hiba.	Forduljon a Dell-hez (lásd a <i>Felhasználói kézikönyv</i> „A Dell elérhetőségei” című részét).

Rendszerüzenetek



MEGJEGYZÉS: Ha a kapott üzenet nem szerepel a táblázatban, akkor olvassa el az operációs rendszer vagy az üzenet megjelenésekor futó program dokumentációját.

ALERT! PREVIOUS ATTEMPTS AT BOOTING THIS SYSTEM HAVE FAILED AT CHECKPOINT [NNNN]. FOR HELP IN RESOLVING THIS PROBLEM, PLEASE NOTE THIS CHECKPOINT AND CONTACT DELL TECHNICAL SUPPORT (FIGYELEM! AZ ELŐZŐ INDÍTÁSI KÍSÉRLETNÉL EZ A RENDSZER A(Z) [NNNN] ELLENŐRZÉSI PONTNÁL MEGHIBÁSODOTT. A PROBLÉMA MEGOLDÁSA ÉRDEKÉBEN JEGYEZZE FEL AZ ELLENŐRZÉSI PONTOT, ÉS FORDULJON A DELL MŰSZAKI TÁMOGATÁSÁHOZ.) — A számítógép nem tudta befejezni az indító rutint egymás után háromszor, ugyanazon hiba miatt (segítségért lásd a *Felhasználói kézikönyv* „A Dell elérhetőségei“ című részét).

CMOS CHECKSUM ERROR (CMOS ELLENŐRZŐ ÖSSZEG HIBA) — Lehetséges alaplap hiba vagy a valós idejű óra akkumulátora gyenge. Cserélje ki az akkumulátort (lásd a *Felhasználói kézikönyv* „Az akkumulátor cseréje“ vagy „A Dell elérhetőségei“ című részét).

CPU FAN FAILURE (CPU VENTILÁTOR HIBA) — CPU ventilátor hiba
Cserélje ki a CPU ventilátort (lásd a *Felhasználói kézikönyv* „A processzor eltávolítása“ című részét).

FLOPPY DISKETTE SEEK FAILURE (HAJLÉKONY LEMEZ KERESÉSI HIBA) — Meglazulhatott egy kábel, vagy a számítógép konfigurációs információja nem egyezik a hardver konfigurációjával. Ellenőrizze a kábel csatlakozásokat (segítségért lásd a *Felhasználói kézikönyv* „A Dell elérhetőségei“ című részét).

DISKETTE READ FAILURE (LEMEZ OLVASÁSI HIBA) — A hajlékonylemez sérült vagy meglazulhatott egy kábel. Cserélje ki a hajlékonylemezt/ellenőrizze a meglazult kábel csatlakozásokat.

HARD-DISK READ FAILURE (MEREVLEMEZ OLVASÁSI HIBA) — Lehetséges merevlemez hiba a merevlemez indítási teszt alatt (segítségért lásd a *Felhasználói kézikönyv* „A Dell elérhetőségei“ című részét).

KEYBOARD FAILURE (BILLENTYŰZET HIBA) — Billeentyűzet hiba, vagy meglazult a billeentyűzet kábele (lásd a *Felhasználói kézikönyv* „Billeentyűzet problémák“ című részét).

NO BOOT DEVICE AVAILABLE (NEM ÁLL RENDELKEZÉSRE RENDSZERINDÍTÓ ESZKÖZ) — A rendszer nem érzékel rendszerindító eszközt vagy partíciót.

- Ha a hajlékonylemez-meghajtó a rendszerindító eszköz, gondoskodjon arról, hogy a kábelek csatlakoztatva legyenek, és arról, hogy a hajlékonylemez a meghajtóban legyen.
- Ha a merevlemez-meghajtó a rendszerindító eszköz, gondoskodjon arról, hogy a kábelek csatlakoztatva legyenek, és arról, hogy a meghajtó megfelelően telepítve, illetve partícionálva legyen, mint rendszerindító eszköz.
- Lépjen be a Rendszerbeállításba, és gondoskodjon arról, hogy az indító szekvencia információk helyesek legyenek (lásd a *Felhasználói kézikönyv* „Belépés a rendszerbeállításba” című részét).

NO TIMER TICK INTERRUPT (NINCS IDŐZÍTÓ SZIGNÁL MEGSZAKÍTÁS) — Az alaplapon az egyik chip meghibásodhatott vagy alaplapp hiba (segítségért lásd a *Felhasználói kézikönyv* „A Dell elérhetőségei” című részét).

NON-SYSTEM DISK OR DISK ERROR (NEM RENDSZERLEMEZ VAGY LEMEZ HIBA) — A hajlékonylemezt cserélje ki olyan lemezre, amely indítható operációs rendszert tartalmaz, vagy az A meghajtóból vegye ki a hajlékonylemezt, és indítsa újra a számítógépet.

NOT A BOOT DISKETTE (NEM RENDSZERINDÍTÓ LEMEZ) — Helyezzen be rendszerindító hajlékonylemezt és indítsa újra a számítógépet.

NOTICE - HARD DRIVE SELF MONITORING SYSTEM HAS REPORTED THAT A PARAMETER HAS EXCEEDED ITS NORMAL OPERATING RANGE. DELL RECOMMENDS THAT YOU BACK UP YOUR DATA REGULARLY. A PARAMETER OUT OF RANGE MAY OR MAY NOT INDICATE A POTENTIAL HARD DRIVE PROBLEM. (FIGYELMEZTETÉS - A MEREVLEMEZ-MEGHAJTÓ ÖNFIGYELŐ RENDSZERE JELENTETTE, HOGY EGY PARAMÉTER TÚLLÉPTE A NORMÁL MŰKÖDÉSI TARTOMÁNYÁT. A DELL JAVASOLJA, HOGY RENDSZERESEN KÉSZÍTSEN BIZTONSÁGI MENTÉST AZ ADATAIRÓL. A TARTOMÁNYON KÍVÜL ESŐ PARAMÉTER JELEZHET, DE NEM FELTÉTLENÜL, POTENCIÁLIS MEREVLEMEZ-MEGHAJTÓ PROBLÉMÁT.) — S.M.A.R.T hiba, lehetséges merevlemez-meghajtó hiba. Ez a funkció bekapcsolható, illetve kikapcsolható a BIOS beállításokban.

Hardver hibaelhárítás

Ha az operációs rendszer beállításakor egy eszközt nem észlel a rendszer, vagy konfigurálását nem találja megfelelőnek, a hardverhiba-elhárító segítségével feloldhatja az összeférhetetlenséget.

Windows XP:

- 1 Kattintson a **Start** → **Súgó és támogatás** lehetőségre.
- 2 Kereső mezőbe írja be **hardver hibaelhárító**, és a keresés elindításához nyomja meg az <Enter> gombot.
- 3 A **Probléma elhárítása** részben kattintson a **Hardver hibaelhárítás** lehetőségre.
- 4 A **Hardver hibaelhárítás** listában válassza ki a problémát legmegfelelőbbben leíró opciót, majd a további hibaelhárító lépések követéséhez kattintson a **Tovább** gombra.

Windows Vista:

- 1 Kattintson a Windows Vista Start gombra , majd a **Súgó és támogatás** lehetőségre.
- 2 Kereső mezőbe írja be **hardver hibaelhárító**, és a keresés elindításához nyomja meg az <Enter> gombot.
- 3 A keresés eredményei közül válassza ki a problémát legmegfelelőbbben leíró opciót a további hibaelhárító lépések követéséhez.

Dell Diagnosztika



VIGYÁZAT! Az ebben a részben ismertetett műveletek elvégzése előtt tanulmányozza a **Termékinformáció kézikönyv** előírásait.

Mikor van szükség a Dell Diagnostics használatára

Ha problémája támad a számítógéppel, végezze el a Lefagyások és szoftver problémák című részben ismertetett ellenőrzéseket (lásd: *Felhasználói kézikönyv* „Hibaelhárítás” című részét), futtassa a Dell Diagnostics programot, és csak ezután forduljon a Dell-hez segítségnyújtásért.

A Dell Diagnostics programot a merevlemezről vagy a *Drivers and Utilities* lemezről indíthatja el.

A számítógép konfigurációs információinak áttekintéséhez, és annak ellenőrzéséhez, hogy a tesztelendő készülék megjelenik-e a rendszerbeállító programban és aktív, lásd a *Felhasználói kézikönyv* „Rendszerbeállító program” című részét.



MEGJEGYZÉS: A Dell Diagnostics kizárólag Dell számítógépeken működik.



MEGJEGYZÉS: A Dell diagnostics futtatása előtt végezze el az alábbi műveleteket.

A Dell Diagnostics indítása a merevlemezzel

A Dell Diagnostics a merevlemez egy külön diagnosztikai segédprogram partíciójában található.



MEGJEGYZÉS: Ha a számítógép képernyője üres marad, lásd a *Felhasználói kézikönyv* „A Dell elérhetőségei” című részét.

- 1 Kapcsolja be (vagy indítsa újra) a számítógépet.
- 2 Amikor a DELL embléma megjelenik, azonnal nyomja meg az <F12> billentyűt.



MEGJEGYZÉS: Billentyűzet hiba történhet akkor, ha egy billentyű túl hosszú ideig nyomva marad. A billentyűzet hiba elkerülése érdekében a **Rendszerindító eszköz menü** megnyitásához egyenesen időközönként nyomja meg és engedje fel a <F12> gombot.



MEGJEGYZÉS: Ha arra figyelmeztető üzenetet lát, hogy nem található a diagnosztikai segédprogramok partíciója, kövesse a képernyőn megjelenő utasításokat a Dell Diagnostics programnak a *Drivers and Utilities* lemezről történő futtatásához (lásd: „A Dell Diagnostics (Dell-diagnosztika) indítása a Drivers and Utilities (illesztő- és segédprogramokat tartalmazó) lemezről”, 243. oldal).

Ha túl sokáig vár és megjelenik az operációs rendszer logója, várjon tovább, amíg megjelenik a Microsoft Windows asztal, ezután kapcsolja ki a számítógépet és próbálkozzon újra.

- 3 A **Boot Device Menu**-ben (Rendszerindító eszköz menü), a fel és a le nyílombok használatával, vagy a billentyűzet megfelelő számbillentyűjének megnyomásával jelölje ki a **Boot to Utility Partition** (Indítás segédprogram partícióról) lehetőséget, majd nyomja meg az <Enter> gombot.



MEGJEGYZÉS: A Quickboot (Gyorsindítás) csak az aktuális indításra vonatkozóan módosítja az indító szekvenciát. Újraindításkor a számítógép a Rendszerbeállításban megadott indító szekvencia szerint indul el.

- 4 A Dell Diagnostics **Main Menu** (Főmenü), ablakában, a futtatandó teszt kiválasztásához kattintson az egér bal oldali gombjával vagy nyomja meg a <Tab>, utána az <Enter>, gombot (lásd: „A Dell diagnosztika Fő menüje“, 244. oldal).



MEGJEGYZÉS: Jegyezze fel a hibakódot és a probléma rövid leírását, majd pontosan kövesse a képernyőn megjelenő utasításokat.

- 5 A tesztek befejezése után, a visszatéréshez a Dell Diagnostics **Main Menu** (Főmenü) ablakába, zárja be a tesztablakot.
- 6 A kilépéshez a Dell Diagnostics programból és a számítógép újraindításához zárja be a **Main Menu** ablakot.

A Dell Diagnostics (Dell-diagnosztika) indítása a Drivers and Utilities (illesztő- és segédprogramokat tartalmazó) lemezről

- 1 Kapcsolja be a számítógépet.
- 2 A meghajtó tálca kinyitásához az optikai meghajtó elején nyomja meg a kidobás gombot.
- 3 A *Drivers and Utilities* lemezt helyezze a meghajtó tálca közepére és a bezárásához nyomja meg a kidobás gombot, vagy gyengén nyomja meg a tálcát.
- 4 Indítsa újra a számítógépet.
- 5 Amikor a DELL embléma megjelenik, azonnal nyomja meg az <F12> billentyűt.



MEGJEGYZÉS: Billentyűzet hiba történhet akkor, ha egy billentyű túl hosszú ideig nyomva marad a billentyűzeten. A billentyűzet hiba elkerülése érdekében a **Rendszerindító eszköz menü** megnyitásához egyenletes időközönként nyomja meg és engedje fel a <F12> gombot.

Ha túl sokáig vár és megjelenik az operációs rendszer logója, várjon tovább, amíg megjelenik a Microsoft Windows asztal, ezután kapcsolja ki a számítógépet és próbálkozzon újra.

- 6 A **Boot Device Menu**-ben (Rendszerindító eszköz menü), a fel és a le nyíl gombok használatával, vagy a billentyűzet megfelelő számbillentyűjének megnyomásával jelölje ki az **Onboard or USB CD-ROM** (Beépített vagy USB CD-ROM) lehetőséget, majd nyomja meg az <Enter> gombot.



MEGJEGYZÉS: A Quickboot (Gyorsindítás) csak az aktuális indításra vonatkozóan módosítja az indító szekvenciát. Újraindításkor a számítógép a Rendszerbeállításban megadott indító szekvencia szerint indul el.

- 7 A Dell Diagnostics kiválasztásához nyomja meg az <1> gombot.
- 8 A **Dell Diagnostics Menu** (Dell Diagnostics menü) ablakban a Dell Diagnostics for ResourceCD (grafikus felhasználói felület) kijelöléséhez nyomja meg az <1> gombot.
- 9 A Dell Diagnostics **Main Menu**, (Főmenü) ablakában, a futtatandó teszt kiválasztásához kattintson az egér bal oldali gombjával vagy nyomja meg a <Tab>, utána az <Enter>, gombot (lásd: „A Dell diagnosztika Fő menüje“, 244. oldal).

 **MEGJEGYZÉS:** Jegyezze fel a hibakódot és a probléma rövid leírását, majd pontosan kövesse a képernyőn megjelenő utasításokat.
- 10 A tesztek befejezése után, a visszatéréshez a Dell Diagnostics **Main Menu** (Főmenü) ablakába, zárja be a tesztablakot.
- 11 Vegye ki a *Drivers and Utilities* lemezt, majd a kilépéshez a Dell Diagnostics ablakból és a számítógép újraindításához zárja be a **Main Menu** (Főmenü) ablakot.

A Dell diagnosztika Fő menüje

A Dell Diagnostics **Main Menu** (Főmenü) ablakból az alábbi tesztek indíthatók el:

Lehetőség	Funkció
Express Test (Gyorsteszt)	A rendszereszközök gyors tesztelésének elvégzésére szolgál. Általában 10-20 percet vesz igénybe, felhasználói beavatkozást nem igényel. Célszerű elsőként az Express Test (Gyorsteszt) vizsgálatot futtatni, hogy a probléma mihamarabb feltárható legyen.
Extended Test (Bővített teszt)	A rendszereszközök alapos vizsgálatára szolgál. Ez a teszt általában egy óráig vagy még tovább tart, és időről időre válaszolni kell a feltett kérdésekre.
Custom Test (Egyedi teszt)	A rendszer egy adott eszközének a tesztelése, és ezzel a futtatandó teszt testreszabható.
Symptom Tree (Jelenség szerinti vizsgálat)	Felsorolja a legáltalánosabban előforduló jelenségeket, és lehetőséget teremt arra, hogy a fennálló probléma tünete szerint válasszon tesztet.

Ha egy teszt során probléma merült fel, megjelenik egy üzenet a hibakóddal és a probléma leírásával. Jegyezze fel a hibakódot és a probléma rövid leírását, majd kövesse a képernyőn megjelenő utasításokat. Ha a probléma nem oldható meg, forduljon a Dellhez (lásd „A Dell elérhetőségei“ című részt a *Felhasználói kézikönyvben*).

 **MEGJEGYZÉS:** A számítógép szervizcímkeje minden tesztképernyő tetején fel van tüntetve. Amikor a Dell támogatással felveszi a kapcsolatot, készítse elő a számítógép szervizcímkejét.

A **Custom Test** (Egyedi teszt) vagy a **Symptom Tree** (Jelenség szerinti vizsgálat) opciókkal futtatott tesztekéről az alábbi fűlek biztosítanak további információkat:

Fül	Funkció
Results (Eredmények)	A Results (Eredmények) panellapon a teszt eredménye és az esetleg megtalált hibák jelennek meg.
Errors (Hibák)	Az Errors (Hibák) panellap megjeleníti a talált hibákat, a hibakódokat és a probléma leírását.
Help (Súgó)	A Help (Súgó) panellapon a teszt leírása és az annak futtatásához esetleg szükséges feltételek felsorolása jelenik meg.
Configuration (Konfiguráció) (csak Egyedi teszt esetén)	A kijelölt eszköz hardverkonfigurációja jelenik meg. A Dell diagnosztika a Rendszerbeállításból, a memóriából és a különféle belső tesztekől megszerzi az összes eszköz konfigurációs információit, és megjeleníti ezeket az információkat a képernyő bal paneljében található eszközlistán. MEGJEGYZÉS: Előfordulhat, hogy a listán nem szerepel a számítógépbe helyezett vagy ahhoz csatlakoztatott valamennyi eszköz.
Parameters (Paraméterek) (csak Egyedi teszt esetén)	Lehetővé teszi a teszt testreszabását, ha lehet, a teszt beállításainak módosításával.

Hibaelhárítás

A számítógép hibáinak elhárítása során kövesse az alábbi tanácsokat:

- Ha a hiba fellépése előtt alkatrészt telepített vagy távolított el, tekintse át a telepítési műveleteket, és gondoskodjon arról, hogy az alkatrész megfelelően legyen telepítve.
- Ha egy periféria eszköz nem működik, gondoskodjon arról, hogy az eszköz megfelelően legyen csatlakoztatva.
- Ha a képernyőn hibaiüzenet jelenik meg, pontosan írja le az üzenetet. Ez az üzenet segíthet a támogató személyzetnek a probléma/problémák diagnosztizálásában és megoldásában.
- Ha egy programban jelenik meg hibaiüzenet, olvassa el a program dokumentációját.



MEGJEGYZÉS: Az ebben a dokumentumban ismertetett eljárások a Windows alapértelmezett nézetére érvényesek, és nem feltétlenül érvényesek, ha a Dell számítógépen a Windows Classic nézetet állítja be.

Akkumulátor problémák

 **VIGYÁZAT!** Az új akkumulátor felrobbanhat, ha nem megfelelően helyezik be. Az akkumulátort kizárólag azonos típusú vagy azzal egyenértékű, a gyártó által ajánlott típusú akkumulátorra szabad cserélni. Az elhasznált akkumulátoroktól a gyártó utasításainak megfelelően szabaduljon meg.

 **VIGYÁZAT!** Az ebben a részben ismertetett műveletek elvégzése előtt tanulmányozza a *Termékinformáció kézikönyv* előírásait.

CSERÉLJE KI AZ AKKUMULÁTORT — Ha a számítógép bekapcsolása után többször visszaállítja az idő és dátum információkat, vagy ha indításkor helytelen idő és dátum jelenik meg, cserélje ki az akkumulátort (lásd a *Felhasználói kézikönyv* „Az akkumulátor cseréje” című részét). Ha az akkumulátor ezután sem működik megfelelően, forduljon a Dell-hez (lásd a *Felhasználói kézikönyv* „A Dell elérhetőségei” című részét).

Meghajtó problémák

 **VIGYÁZAT!** Az ebben a részben ismertetett műveletek elvégzése előtt tanulmányozza a *Termékinformáció kézikönyv* előírásait.

ELLENŐRIZZE, HOGY A MICROSOFT WINDOWS FELISMERI-E A MEGHAJTÓT —
Windows XP:

- Kattintson a **Start** gombra, majd kattintson a **Sajátgép** lehetőségre.

Windows Vista:

- Kattintson a Windows Vista Start gombra , majd a **Számítógép** lehetőségre.

Ha a meghajtó nincs telepítve, az anti-vírus szoftverrel végezzen teljes ellenőrzést, és távolítsa el a vírusokat. A vírusok néha meggátolhatják a Windows-t a meghajtó felismerésében.

TESZTELJE A MEGHAJTÓT —

- Helyezzen be egy másik lemezt annak érdekében, hogy kiküszöbölje annak a lehetőséget, hogy az eredeti meghajtó a hibás.
- Helyezzen be rendszerindító hajlékonylemezt és indítsa újra a számítógépét.

TISZTÍTSA MEG A MEGHAJTÓT VAGY A LEMEZT — Lásd: „A számítógép tisztítása“, 228. oldal.

ELLENŐRIZZE A KÁBELCSATLAKOZÁSOKAT

FUTTASSA A HARDVER HIBAEHÁRÍTÓT — Lásd: „Hardver hibaelhárítás“, 241. oldal.

FUTTASSA A DELL DIAGNOSTICS PROGRAMOT — Lásd: „Dell Diagnosztika“, 241. oldal.

Optikai meghajtó problémák



MEGJEGYZÉS: A nagy sebességű optikai meghajtó vibrációja normális jelenség, és zajjal járhat, de ez nem jelenti azt, hogy a meghajtó vagy az adathordozó hibás.



MEGJEGYZÉS: A világ különböző régiói és a különféle lemezformátumok miatt nem mindegyik DVD lemez működik minden DVD meghajtóban.

ÁLLÍTSA BE A WINDOWS HANGERŐSZABÁLYOZÓJÁT —

- Kattintson a képernyő jobb alsó sarkában található hangszóró ikonra.
- A hangerőt állítsa erősebbre úgy, hogy az egérrel a csúszkára kattint és feljebb húzza.
- Ellenőrizze, hogy a hang nincs elnémítva úgy, hogy a bejelölt négyzetekre kattint.

ELLENŐRIZZE A HANGSZÓRÓKAT ÉS A MÉLYSUGÁRZÓT — Lásd: „Hang és hangszóró problémák“, 259. oldal.

Problémák íráskor az optikai meghajtóra

ZÁRJON BE MINDEN MÁS PROGRAMOT — Az optikai meghajtónak az írási folyamat során folyamatosan kell kapnia az adatokat. Ha az adatfolyam megszakad, hiba lép fel. Mielőtt megkezdí az írást az optikai meghajtóra, lehetőség szerint zárjon be minden programot.

MIELŐTT LEMEZRE ÍR, A WINDOWS-BAN KAPCSOLJA KI A KÉSZENLÉTI ÜZEMMÓDOT — Az energiakezelési üzemmódokra vonatkozó információkért a Windows Súgó és támogatásában keressen rá a „késznelít“ szóra.

Merevlemez problémák

FUTTASSA A LEMEZELLENŐRZÉST —

Windows XP:

- 1 Kattintson a **Start gombra**, majd kattintson a **Sajátgép lehetőségre**.
- 2 Jobb egérgombbal kattintson a **Helyi lemez C:** ikonra.
- 3 Kattintson a következőkre: **Tulajdonságok** → **Eszközök** → **Ellenőrzés**.
- 4 Kattintson a **Szektorhibák keresése és kísérlet javításukra opcióra**, és kattintson az **Indítás gombra**.

Windows Vista:

- 1 Kattintson a **Start gombra**,  majd kattintson a **Sajátgép lehetőségre**.
- 2 Jobb egérgombbal kattintson a **Helyi lemez C:** ikonra.
- 3 Kattintson a következőkre: **Tulajdonságok** → **Eszközök** → **Ellenőrzés**.

Megjelenhet a **Felhasználói fiók felügyelete** ablak. Ha rendelkezik rendszergazdai jogokkal a számítógépen, kattintson a **Folytatás** gombra; ellenkező esetben a művelet folytatása érdekében forduljon a rendszergazdához.

- 4 Kövesse a kijelzőn megjelenő utasításokat.

E-mail, modem és internet problémák

 **VIGYÁZAT!** Az ebben a részben ismertetett műveletek elvégzése előtt tanulmányozza a **Termékinformáció kézikönyv** előírásait.



MEGJEGYZÉS: A modemet csak analóg telefon csatlakozóaljzatra csatlakoztassa. A modem nem működik, ha digitális telefonhálózatra van csatlakoztatva.



MEGJEGYZÉS: A telefonkábellet csatlakoztassa a hálózati adapter csatlakozóaljzatára (lásd a *Felhasználói kézikönyv* „Hátlapon elhelyezett csatlakozók” című részét).

ELLENŐRIZZE A MICROSOFT OUTLOOK® EXPRESS BIZTONSÁGI BEÁLLÍTÁSAIT —

Ha nem tudja megnyitni az e-mail mellékleteket:

- 1 Az Outlook Express-ben kattintson a következőkre: **Eszközök** → **Beállítások** → **Biztonság**.
- 2 Ha szükséges, a jelölés eltávolításához kattintson **A gyanús mellékleteke ne lehessen megnyitni, se menteni** lehetőségre.

**ELLENŐRIZZE A TELEFONVONAL CSATLAKOZÁSÁT
ELLENŐRIZZE A TELEFON CSATLAKOZÓALJZATOT
A MODEMET CSATLAKOZTASSA KÖZVETLENÜL A TELEFON FALI
CSATLAKOZÓALJZATÁRA
HASZNÁLJON EGY MÁSIK TELEFONVONALAT —**

- Ellenőrizze, hogy a telefonvonal csatlakozik-e a modemre a csatlakozóaljzatra (az aljzat zöld címkével vagy egy csatlakozó alakú ikonnal van jelezve).
- Amikor a telefonvonal csatlakozóját a modembe illeszti kattánást kell hallania.
- A telefonvonalat csatlakoztassa le a modemről, és csatlakoztassa egy telefonra, majd ellenőrizze, hogy hallja-e a vonalhangot.
- Ha a vonalat egy másik telefonkészülék is használja, például faxgép, feszültség védő vagy vonalmegosztó, iktassa ki azokat, és a telefon használatával a modemet csatlakoztassa közvetlenül a fali csatlakozóra. Ha 3 méteres vagy annál hosszabb vezetékét használ, próbálkozzon egy rövidebbel.

FUTTASSA A MODEM DIAGNOSZTIKAI ESZKÖZT —

Windows XP:

- 1 Kattintson a következőkre: **Start** → **Programok** → **Modem segítő**.
- 2 A modem problémák azonosításához és megoldásához kövesse a képernyőn megjelenő utasításokat. A Modem segítő nem áll rendelkezésre minden számítógépen.

Windows Vista:

- 1 Kattintson a következőkre: **Start**  → **Programok** → **Modem diagnosztikai eszköz**.
- 2 A modem problémák azonosításához és megoldásához kövesse a képernyőn megjelenő utasításokat. A Modem diagnosztika nem áll rendelkezésre minden számítógépen.

ELLENŐRIZZE, HOGY A MODEM KOMMUNIKÁL-E A WINDOWS-ZAL —

Windows XP:

- 1 Kattintson a következőkre: **Start** → **Vezérlőpult** → **Nyomatatók és egyéb hardver** → **Telefon és modem beállítások** → **Modemek**.
- 2 Ellenőrizze a modemhez beállított COM portot → **Tulajdonságok** → **Diagnosztika** → **Modem lekérdezése** annak érdekében, hogy ellenőrizze, a modem kommunikál-e a Windows-zal.
Ha a modem fogadja a válaszokat, a modem megfelelően működik.

Windows Vista:

- 1 Kattintson a következőkre **Start**  → **Vezérlőpult** → **Hardver és hang** → **Telefon és modem beállítások** → **Modemek**.
- 2 Ellenőrizze a modemhez beállított COM portot → **Tulajdonságok** → **Diagnosztika** → **Modem lekérdezése** annak érdekében, hogy ellenőrizze, a modem kommunikál-e a Windows-zal.
Ha a modem fogadja a válaszokat, a modem megfelelően működik.

ELLENŐRIZZE, HOGY CSATLAKOZIK-E AZ INTERNETRE — Ellenőrizze, hogy rendelkezik-e előfizetéssel internet szolgáltatónál. Nyissa meg az Outlook Express e-mail programot, kattintson a **Fájl** menüre. Ha a **Kapcsolat nélküli munka** mellett jelölés van, kattintással távolítsa el, és csatlakozzon az internetre. Forduljon segítségért az internet szolgáltatójához.

Hibaüzenetek

 **VIGYÁZAT!** Az ebben a részben ismertetett műveletek elvégzése előtt tanulmányozza a *Termékinformáció kézikönyv* előírásait.

Ha a kapott üzenet nem szerepel a listában, akkor olvassa el az operációs rendszer vagy az üzenet megjelenésekor futó program dokumentációját.

A FILENAME CANNOT CONTAIN ANY OF THE FOLLOWING CHARACTERS: \ / : * ? " < > | (FÁJLNÉV NEM TARTALMAZHATJA A KÖVETKEZŐ KARAKTEREKET: \ / : * ? " < > |) LÁSD: — Ezeket a karaktereket ne használja fájlnevekben.

A REQUIRED .DLL FILE WAS NOT FOUND (NEM TALÁLHATÓ A SZÜKSÉGES .DLL FÁJL) — A program, amelyet megpróbált megnyitni, egy alapvető fontosságú fájl hiányol. Távolítsa el, majd telepítse újra a programot:

Windows XP:

- 1 Kattintson a következőkre: **Start** → **Vezérlőpult** → **Programok telepítése és törlése** → **Programok és funkciók**.
- 2 Válassza ki az eltávolítandó programot.
- 3 Kattintson az **Eltávolítás** gombra.
- 4 A telepítési utasításokért lásd a program dokumentációját.

Windows Vista:

- 1 Kattintson a következőkre: **Start**  → **Vezérlőpult** → **Programok** → **Programok és funkciók**.
- 2 Válassza ki az eltávolítandó programot.
- 3 Kattintson az **Eltávolítás** gombra.
- 4 A telepítési utasításokért lásd a program dokumentációját.

drive letter : \ IS NOT ACCESSIBLE (NEM ÉRHEŐ EL) AZ ESZKÖZ NEM ÁLL KÉSZEN — A meghajtó nem tudja olvasni a lemezt. A meghajtóba helyezzen lemezt, és próbálkozzon újra.

INSERT BOOTABLE MEDIA (HELYEZZEN BE RENDSZERINDÍTÓ ADATHORDOZÓT) — Helyezzen be rendszerindító hajlékonylemezt, CD-t vagy DVD-t.

NON-SYSTEM DISK ERROR (NEM RENDSZERLEMEZ HIBA) — A hajlékonylemezt távolítsa el a hajlékonylemez-meghajtóból, és indítsa újra a számítógépet.

NOT ENOUGH MEMORY OR RESOURCES. CLOSE SOME PROGRAMS AND TRY AGAIN (NINCS ELÉG MEMÓRIA VAGY ERŐFORRÁS. ZÁRJON BE NÉHÁNY PROGRAMOT ÉS PRÓBÁLKOZZON ÚJRA.) — Zárjon be minden ablakot és nyissa ki a programot, amelyet használni kíván. Bizonyos esetekben, a számítógép erőforrásainak visszaállításához újra kell indítani a számítógépet. Ebben az esetben, a használni kívánt programot futtassa először.

OPERATING SYSTEM NOT FOUND (AZ OPERÁCIÓS RENDSZER NEM TALÁLHATÓ) — Forduljon a Dell-hez (lásd a *Felhasználói kézikönyv* „A Dell elérhetőségei” című részét).

IEEE 1394 eszköz problémák

 **VIGYÁZAT!** Az ebben a részben ismertetett műveletek elvégzése előtt tanulmányozza a *Termékinformáció kézikönyv* előírásait.

ELLENŐRIZZE, HOGY AZ IEEE 1394 ESZKÖZ KÁBELE MEGFELELŐEN CSATLAKOZIK AZ ESZKÖZRE ÉS A SZÁMÍTÓGÉP CSATLAKOZÓALJZATÁRA

ELLENŐRIZZE, HOGY AZ IEEE 1394 ESZKÖZ ENGEDÉLYEZVE VAN A RENDSZERBEÁLLÍTÁSBAN — Lásd a *Felhasználói kézikönyv* „Rendszerbeállítási opciók” című részét.

ELLENŐRIZZE, HOGY AZ IEEE 1394 ESZKÖZT FELISMERI A WINDOWS —
Windows XP:

- 1 Kattintson a **Start** gombra, majd a **Vezérlőpult** lehetőségre.
- 2 A **Kategóriaválasztó** ablakban kattintson a **Teljesítmény és karbantartás** → **Rendszer** → **Rendszertulajdonságok** → **Hardver** → **Eszközkezelő** lehetőségekre.

Windows Vista:

- 1 Kattintson a következőkre: **Start**  → **Vezérlőpult** → **Hardver és hang**.
- 2 Kattintson az **Eszközkezelő** gombra.

Ha az IEEE 1394 eszköz szerepel a listában, a Windows felismeri az eszközt.

ELLENŐRIZZE, HOGY AZ IEEE 1394 KÁRTYA MEGFELELŐEN VAN BEHELYEZVE

ELLENŐRIZZE, HOGY AZ IEEE 1394 KÁBEL MEGFELELŐEN CSATLAKOZIK AZ ALAPLAPI CSATLAKOZÓALJZATRA AZ I/O PANEL ELEJÉN

HA PROBLÉMA MERÜL FEL AZ DELL IEEE 1394 ESZKÖZZEL — Forduljon a Dell-hez (lásd a *Felhasználói kézikönyv* „A Dell elérhetőségei” című részét).

HA NEM DELL-TŐL VÁSÁROLT IEEE 1394 ESZKÖZZEL KAPCSOLATBAN MERÜL FEL PROBLÉMA — Forduljon az IEEE 1394 eszköz gyártójához.

Billentyűzet problémák

 **VIGYÁZAT!** Az ebben a részben ismertetett műveletek elvégzése előtt tanulmányozza a *Termékinformáció kézikönyv* előírásait.

ELLENŐRIZZE A BILLENTYŰZET KÁBELÉT —

- Ellenőrizze, hogy a billentyűzet stabilan csatlakozik a számítógépre.
- Kapcsolja ki a számítógépet (lásd a *Felhasználói kézikönyv* „A számítógép kikapcsolása” című részét), a számítógép telepítési ábrájának megfelelően csatlakoztassa a billentyűzetet, ezután indítsa újra a számítógépet.
- Ellenőrizze, hogy a kábel nincs-e megsérülve vagy kikopva, illetve ellenőrizze, hogy a csatlakozótűk nem hajlottak-e el vagy nem törtek-e el. Az elgörbült tűket egyenesítse ki.
- Távolítsa el a billentyűzet hosszabbító kábeleket, és a billentyűzetet csatlakoztassa közvetlenül a számítógépre.

TESZTELJE A BILLENTYŰZETET — A számítógépre csatlakoztasson egy megfelelően működő billentyűzetet, és próbálja meg használni a billentyűzetet.

FUTTASSA A HARDVER HIBAEHÁRÍTÓT — Lásd: „Hardver hibaelhárítás”, 241. oldal.

Lefagyások és szoftver problémák

 **VIGYÁZAT!** Az ebben a részben ismertetett műveletek elvégzése előtt tanulmányozza a *Termékinformáció kézikönyv* előírásait.

A számítógép nem indul be

ELLENŐRIZZE A DIAGNOSZTIKAI FÉNYEKET — Lásd: „Diagnosztikai visszajelzők”, 231. oldal.

ELLENŐRIZZE A TÁPCSATLAKOZÁSÁT A SZÁMÍTÓGÉP VÁLTÓÁRAMÚ ADAPTER CSATLAKOZÓJÁHOZ ÉS A FALI CSATLAKOZÓALJZATHOZ

A számítógép nem reagál

 **FIGYELMEZTETÉS:** Ha az operációs rendszert nem tudja szabályosan leállítani, adatokat veszthet.

KAPCSOLJA KI A SZÁMÍTÓGÉPET — Ha a számítógép a billentyűzetre vagy az egér mozgására nem reagál, a tápellátás gombot 8 - 10 másodpercig nyomva tartva kapcsolja ki a számítógépet, majd indítsa újra a számítógépet.

Program nem reagál

A PROGRAM LEÁLLÍTÁSA —

- 1 A belépéshez a Feladatkezelőbe nyomja le egyszerre a <Ctrl><Shift><Esc> gombot.
- 2 Kattintson az **Alkalmazások** fölére.
- 3 Kattintással válassza ki a programot, amely nem válaszol.
- 4 Kattintson a **Feladat befejezése** gombra.

Egy program ismételten lefagy



MEGJEGYZÉS: A legtöbb szoftver rendszerint rendelkezik telepítési utasításokat tartalmazó dokumentációval hajlékonylemezen, CD-n vagy DVD-n.

OLVASSA ÁT A SZOFTVER DOKUMENTÁCIÓJÁT — Szükség esetén távolítsa el, majd telepítse újra a programot.

A program régebbi Windows operációs rendszerre készült

FUTASSA A PROGRAM KOMPATIBILITÁS VARÁZSLÓT —

Windows XP:

A Program kompatibilitás varázsló úgy konfigurálja a programot, hogy az nem-XP operációs rendszerhez hasonló környezetben is futhasson.

- 1 Kattintson a következőkre: **Start** → **Programok** → **Kellékek** → **Program kompatibilitás varázsló** → **Tovább**.
- 2 Kövesse a kijelzőn megjelenő utasításokat.

Windows Vista:

A Program kompatibilitás varázsló úgy konfigurálja a programot, hogy az nem Windows Vista operációs rendszerhez hasonló környezetben is futhasson.

- 1 Kattintson a következőkre: **Start**  → **Vezérlőpult** → **Programok** → **Régebbi program használata ezzel a Windows verzióval**.
- 2 Az üdvözlő képernyőn kattintson a **Tovább** gombra.
- 3 Kövesse a kijelzőn megjelenő utasításokat.

Egybefüggő kék képernyő jelenik meg

KAPCSOLJA KI A SZÁMÍTÓGÉPET — Ha a számítógép a billentyűzetre vagy az egér mozgására nem reagál, a tápellátás gombot 8 - 10 másodpercig nyomva tartva kapcsolja ki a számítógépet, majd indítsa újra a számítógépet.

Egyéb szoftver problémák

HIBAELHÁRÍTÁSI INFORMÁCIÓKÉRT TANULMÁNYOZZA ÁT A SZOFTVER DOKUMENTÁCIÓJÁT, VAGY LÉPJEN KAPCSOLATBA A GYÁRTÓVAL —

- Győződjön meg róla, hogy a program kompatibilis a számítógépére telepített operációs rendszerrel.
- Győződjön meg róla, hogy a számítógép megfelel a szoftver futtatásához szükséges minimális hardverkövetelményeknek. További információkért olvassa el a szoftver dokumentációját.
- Győződjön meg róla, hogy a program telepítése és konfigurációja megfelelő.
- Ellenőrizze, hogy az eszköz illesztőprogramok nem ütköznek a programmal.
- Szükség esetén távolítsa el, majd telepítse újra a programot.

AZONNAL KÉSZÍTSEN BIZTONSÁGI MENTÉST A FÁJLJAIRÓL

VÍRUSIRTÓ PROGRAMMAL VIZSGÁLJA ÁT A MEREVLEMEZT, A FLOPPY LEMEZEKET CD-KET VAGY A DVD-KET

MENTS EN EL, ÉS ZÁRJON BE MINDEN NYITOTT FÁJLT VAGY PROGRAMOT, MAJD A START MENÜN KERESZTÜL ÁLLÍTSA LE A SZÁMÍTÓGÉPET

Memória problémák

 **VIGYÁZAT!** Az ebben a részben ismertetett műveletek elvégzése előtt tanulmányozza a *Termékinformáció kézikönyv* előírásait.

HA NEM ELEGENDŐ MEMÓRIÁRA UTALÓ ÜZENETET KAP —

- Mentse el és zárja be a nyitva lévő fájlokat, lépjen ki a nyitott programokból, és nézze meg, hogy ez megoldotta-e a problémát.
- A szoftver dokumentációjában olvassa el a minimális memória követelményekre vonatkozó részt. Ha szükséges, telepítsen további memóriát (lásd a *Felhasználói kézikönyv* „A memória modulok telepítése“ című részét).
- Távolítsa el és helyezze vissza a memória modulokat (lásd a *Felhasználói kézikönyv* „A memória modulok telepítése“ című részét) annak érdekében, hogy biztosítsa, a számítógép sikeresen kommunikáljon a memóriával.
- Futtassa a Dell Diagnostics programot (lásd: „Dell Diagnosztika“, 241. oldal).

HA MÁS MEMÓRIAPROBLÉMÁT TAPASZTAL —

- Távolítsa el és helyezze vissza a memória modulokat (lásd a *Felhasználói kézikönyv* „A memória modulok telepítése“ című részét) annak érdekében, hogy biztosítsa, a számítógép sikeresen kommunikáljon a memóriával.

- Kövesse a memória telepítésére vonatkozó útmutatásokat (lásd a *Felhasználói kézikönyv* „A memória modulok telepítése“ című részét).
- Ellenőrizze, hogy a memóriát, amelyet használ, a számítógép támogatja-e. A támogatott memóriatípusokra vonatkozó információkért lásd a *Felhasználói kézikönyv* „Memória“ című részét.
- Futtassa a Dell Diagnostics programot (lásd: „Dell Diagnosztika“, 241. oldal).

Egér problémák

 **VIGYÁZAT!** Az ebben a részben ismertetett műveletek elvégzése előtt tanulmányozza a *Termékinformáció kézikönyv* előírásait.

ELLENŐRIZZE AZ EGÉR KÁBELÉT —

- Ellenőrizze, hogy a kábel nincs-e megsérülve vagy kikopva, illetve ellenőrizze, hogy a csatlakozótűk nem hajlottak-e el vagy nem törtek-e el. Az elgörbült tűket egyenesítse ki.
- Távolítsa el az egér hosszabbító kábeleket, és az egeret csatlakoztassa közvetlenül a számítógépre.
- A számítógép telepítési ábrájának megfelelően csatlakoztassa az egér kábelét.

INDÍTSA ÚJRA A SZÁMÍTÓGÉPET —

- 1 A **Start** menü megjelenítéséhez nyomja le egyszerre a <Ctrl><Esc> gombokat.
- 2 Nyomja meg az <u> gombot, majd a fel és le nyíl gombokkal jelölje ki a **Leállítás** vagy a **Kikapcsolás** lehetőséget, és nyomja meg az <Enter> gombot.
- 3 Miután a számítógép kikapcsolt, a telepítési ábrának megfelelően csatlakoztassa az egér kábelét.
- 4 Kapscsolja be a számítógépet.

TESZTELJE AZ EGERET — A számítógépre csatlakoztasson egy megfelelően működő billentyűzetet, és próbálja meg használni a billentyűzetet.

ELLENŐRIZZE AZ EGÉR BEÁLLÍTÁSAIT —

Windows XP:

- 1 Kattintson a következőkre: **Start** → **Vezérlőpult** → **Egér**.
- 2 Szükség szerint módosítsa a beállításokat.

Windows Vista:

- 1 Kattintson a következőkre: **Start**  → **Vezérlőpult** → **Hardver és hang** → **Egér**.
- 2 Szükség szerint módosítsa a beállításokat.

TELEPÍTSE ÚJRA AZ EGÉR ILLETSZŐPROGRAMJÁT — Lásd a *Felhasználói kézikönyv* „Illesztőprogramok“ című részét.

FUTTASSA A HARDVER HIBAEHÁRÍTÓT — Lásd: „Hardver hibaelhárítás“, 241. oldal.

Hálózati problémák

 **VIGYÁZAT!** Az ebben a részben ismertetett műveletek elvégzése előtt tanulmányozza a *Termékinformáció kézikönyv* előírásait.

A SZÁMÍTÓGÉP ELEJÉN ELLENŐRIZZE A HÁLÓZATI JELZŐFÉNYT — Ha az összeköttetés-integritás jelző nem világít (lásd a *Felhasználói kézikönyv* „Vezérlőszervek és visszajelzők” című részét), nincs hálózati kommunikáció. Cserélje ki a hálózati kábelt.

ELLENŐRIZZE A HÁLÓZATI KÁBEL CSATLAKOZÁSAIT — Gondoskodjon arról, hogy a hálózati kábel stabilan csatlakozzon a hálózati csatlakozó aljzatra a számítógép hátán, valamint a hálózati aljzatra.

INDÍTSA ÚJRA A SZÁMÍTÓGÉPET, ÉS PRÓBÁLJON MEG ÚJRA BEJELENTKEZNI

ELLENŐRIZZE A HÁLÓZATI BEÁLLÍTÁSAIT — Forduljon a hálózati rendszergazdához vagy ahhoz a személyhez, aki beállította a hálózatát, annak érdekében, hogy ellenőrizhesse, a hálózati beállításai helyesek, és a hálózat működik.

FUTTASSA A HARDVER HIBAELEHÁRÍTÓT — Lásd: „Hardver hibaelhárítás”, 241. oldal.

Feszültség problémák

 **VIGYÁZAT!** Az ebben a részben ismertetett műveletek elvégzése előtt tanulmányozza a *Termékinformáció kézikönyv* előírásait.

HA AZ ÜZEMJELZŐ FÉNY ZÖLDEN VILÁGÍT ÉS A SZÁMÍTÓGÉP NEM REAGÁL, LÁSD: — Lásd: „Diagnosztikai visszajelzők”, 231. oldal.

HA AZ ÜZEMJELZŐ FÉNY ZÖLD SZÍNNEL VILLOG — A számítógép készenléti állapotban van. A normál működés visszaállításához nyomjon meg egy gombot a billentyűzeten, mozgassa az egeret, vagy nyomja meg a főkapcsolót.

HA AZ ÜZEMJELZŐ FÉNY NEM VILÁGÍT — A számítógép ki van kapcsolva vagy nem kap áramot.

- A tápkábelt dugja vissza a számítógép hátán lévő tápellátó aljzatba és csatlakoztassa a hálózati feszültségre.
- Az elosztókat, a hosszabbító kábeleket és az egyéb feszültségvédő készülékeket kiiktatva ellenőrizze, hogy a számítógép megfelelően működik.
- Ellenőrizze, hogy az elosztó be van dugva fali csatlakozóaljzatba, és a kapcsolója fel van kapcsolva.
- Ellenőrizze, hogy a hálózati csatlakozó megfelelően működik-e egy másik készülékkel, például egy lámpával.
- Gondoskodjon arról, hogy a fő tápkábel és az elülső panel kábele biztonságosan csatlakozzon az alaplapra (lásd a *Felhasználói kézikönyv* „Alaplap alkatrészek” című részét).

HA AZ ÜZEMJELZŐ FÉNY ZÖLD SZÍNNEL VILLOG — A számítógép kap áramot, de belső probléma lépett fel.

- Gondoskodjon arról, hogy a feszültség választó kapcsoló (ha van) a helyi váltóáramú feszültségnek megfelelő állásban legyen.
- Gondoskodjon arról, hogy minden alkatrész kábel helyesen lett telepítve és biztonságosan csatlakoznak az alaplapra (lásd a *Felhasználói kézikönyv* „Alaplap alkatrészek” című részét).

HA AZ ÜZEMJELZŐ FÉNY SÁRGA SZÍNNEL FOLYAMATOSAN VILÁGÍT —

Valamelyik készülék meghibásodott, vagy helytelenül lett telepítve.

- Távolítsa el majd helyezze vissza a memória modulokat (lásd a *Felhasználói kézikönyv* „Kártyák” című részét).
- Távolítsa el majd helyezzen vissza minden bővítőkártyát, beleértve a grafikus kártyákat is (lásd a *Felhasználói kézikönyv* „Kártyák” című részét).

ZÁRJA KI AZ INTERFERENCIAFORRÁSOKAT — Az interferencia néhány lehetséges oka:

- Tápkábel, a billentyűzet és az egér hosszabbítókábele
- Túl sok készülék csatlakozik egy elosztóra
- Több elosztó csatlakozik egy hálózati csatlakozóra

Nyomtató problémák



VIGYÁZAT! Az ebben a részben ismertetett műveletek elvégzése előtt tanulmányozza a *Termékinformáció kézikönyv* előírásait.



MEGJEGYZÉS: Ha a nyomtatóval kapcsolatban van szüksége műszaki támogatásra, forduljon a nyomtató gyártójához.

OLVASSA ÁT A NYOMTATÓ DOKUMENTÁCIÓJÁT — Olvassa el a nyomtató dokumentációjának a telepítésre és a hibaelhárításra vonatkozó részeit.

GYŐZŐDJÖN MEG A NYOMTATÓ BEKAPCSOLT ÁLLAPOTÁRÓL

ELLENŐRIZZE A NYOMTATÓKÁBEL CSATLAKOZÁSAIT —

- A kábelcsatlakozásokra vonatkozó információkért olvass el a nyomtató dokumentációját.
- Ellenőrizze, hogy a nyomtatókábelek stabilan csatlakoznak a nyomtatóra és a számítógépre.

ELLENŐRIZZE AZ ELEKTROMOS CSATLAKOZÓALJZATOT — Ellenőrizze, hogy a hálózati csatlakozó megfelelően működik-e egy másik készülékkel, például egy lámpával.

ELLENŐRIZZE, HOGY A WINDOWS FELISMERI A NYOMTATÓT —

Windows XP:

- 1 Kattintson a következőkre: **Start** → **Vezérlőpult** → **Nyomatók és egyéb hardver** → **Telepített nyomtatók és faxok**.
- 2 Ha a nyomtató szerepel a listában, az egér jobb oldali gombjával kattintson a nyomtató ikonra.
- 3 Kattintson a **Tulajdonságok** → **Portok** lehetőségre. A párhuzamos nyomtató esetén a **Nyomtatás következő port(ok)ra**: beállítás legyen **LPT1 (Nyomtató port)**. A USB nyomtató esetén a **Nyomtatás következő port(ok)ra**: beállítás legyen **USB**.

Windows Vista:

- 1 Kattintson a következőkre: **Start**  → **Vezérlőpult** → **Hardver és hang** → **Nyomtató**.
- 2 Ha a nyomtató szerepel a listában, az egér jobb oldali gombjával kattintson a nyomtató ikonra.
- 3 Kattintson a **Tulajdonságok**, majd a **Portok** lehetőségre.
- 4 Szükség szerint módosítsa a beállításokat.

TELEPÍTSE ÚJRA A NYOMTATÓ ILLETSZŐPROGRAMJÁT — A nyomtató illesztőprogramjának újratelepítésével kapcsolatos információkért olvassa el a nyomtató dokumentációját.

Képbeolvasó problémák

 **VIGYÁZAT!** Az ebben a részben ismertetett műveletek elvégzése előtt tanulmányozza a *Termékinformáció kézikönyv* előírásait.



MEGJEGYZÉS: Ha a nyomtatóval kapcsolatban van szüksége műszaki támogatásra, forduljon a nyomtató gyártójához.

OLVASSA ÁT A KÉPBEOLVASÓ DOKUMENTÁCIÓJÁT — Olvassa el a nyomtató dokumentációjának a telepítésre és a hibaelhárításra vonatkozó részeit.

OLDJA KI A KÉPBEOLVASÓ ZÁRJÁT — Ellenőrizze, hogy a képbeolvasó zárja nyitott állapotban van-e (ha a képbeolvasó rendelkezik záró füllel vagy gombbal).

INDÍTSA ÚJRA A SZÁMÍTÓGÉPET, ÉS PRÓBÁLJA KI ÚJRA A KÉPBEOLVASÓT
ELLENŐRIZZE A KÁBELCSATLAKOZÁSOKAT —

- A kábelcsatlakozásokra vonatkozó információkért olvass el a képbeolvasó dokumentációját.
- Ellenőrizze, hogy a nyomtatókábelek stabilan csatlakoznak a nyomtatóra és a számítógépre.

ELLENŐRIZZE, HOGY A MICROSOFT WINDOWS FELISMERI A KÉPBEOLVASÓT —

Windows XP:

- 1 Kattintson a következőkre: **Start** → **Vezérlőpult** → **Nyomatók és más hardver** → **Képbeolvasók és kamerák**.
- 2 Ha a képbeolvasó szerepel a listában, a Windows felismeri a képbeolvasót.

Windows Vista:

1 Kattintson a következőkre: **Start**  → **Vezérlőpult** → **Hardver és hang** → **Képbeolvasók és kamerák**.

2 Ha a képbeolvasó szerepel a listában, a Windows felismeri a képbeolvasót.

TELEPÍTSE ÚJRA A KÉPBEOLVASÓ ILLETSZŐPROGRAMJÁT — Utasításokért lásd a képbeolvasó dokumentációját.

Hang és hangszóró problémák

 **VIGYÁZAT!** Az ebben a részben ismertetett műveletek elvégzése előtt tanulmányozza a *Termékinformáció kézikönyv* előírásait.

Nem érkezik hang a hangszórókból



MEGJEGYZÉS: Az MP3 vagy más médialejátszók hangerőszabályozása érvénytelenítheti Windows hangerő beállításait. Mindig ellenőrizze, hogy a médialejátszó(k) hangja nincs-e lehalkítva vagy kikapcsolva.

ELLENŐRIZZE A NYOMTATÓKÁBEL CSATLAKOZÁSAIT — A hangszórókat csatlakoztassa a hangszóróhoz kapott telepítési ábra szerint. Ha hangkártját vásárolt, ellenőrizze, hogy a hangszórók a kártyára csatlakoznak-e.

ELLENŐRIZZE, HOGY A MÉLYSUGÁRZÓ ÉS A HANGSZÓRÓK BE VANNAK-E KAPCSOLVA — Lásd a hangszórókhoz kapott telepítési ábrát. Ha a hangszórók hangerőszabályozóval rendelkeznek, a torzítás megszüntetése érdekében, állítsa be a hangerőt, és a mély, illetve a magas hangok erejét.

ÁLLÍTSA BE A WINDOWS HANGERŐSZABÁLYOZÓJÁT — Kattintson vagy duplán kattintson a képernyő jobb alsó sarkában található hangszóró ikonra. Ellenőrizze, hogy a hangerő megfelelő erősségűre van állítva, és nincs elnémítva.

A FÜLHALLGATÓT HÚZZA KI A FÜLHALLGATÓ CSATLAKOZÓBÓL

A hangszórók hangja automatikusan kikapcsol, ha a számítógép elülső panelén található fülhallgató csatlakozóba fülhallgatót csatlakoztat.

ELLENŐRIZZE AZ ELEKTROMOS CSATLAKOZÓALJZATOT — Ellenőrizze, hogy a hálózati csatlakozó megfelelően működik-e egy másik készülékkel, például egy lámpával.

ZÁRJA KI A LEHETSÉGES INTERFERENCIAFORRÁSOKAT — Az interferencia ellenőrzéséhez kapcsolja ki a közelben működő ventilátorokat, fluoreszkáló lámpákat vagy halogén lámpákat.

FUTTASSA A HANGSZÓRÓ DIAGNOSZTIKÁT

TELEPÍTSE ÚJRA A HANG ILLETSZŐPROGRAMJÁT — Lásd a *Felhasználói kézikönyv* „Illesztőprogramok” című részét.

FUTTASSA A HARDVER HIBAELHÁRÍTÓT — Lásd: „Hardver hibaelhárítás”, 241. oldal.

Nem érkezik hang a fülhallgatóból

ELLENŐRIZZE A FÜLHALLGATÓ KÁBELCSATLAKOZÁSOKAT — Ellenőrizze, hogy a fülhallgató kábele stabilan csatlakozik a fülhallgató csatlakozó aljzatba (lásd: „A számítógép“, 209. oldal).

ÁLLÍTSA BE A WINDOWS HANGERŐSZABÁLYOZÓJÁT — Kattintson vagy duplán kattintson a képernyő jobb alsó sarkában található hangszóró ikonra. Ellenőrizze, hogy a hangerő megfelelő erősségűre van állítva, és nincs elnémítva.

Videó és monitor problémák

 **VIGYÁZAT!** Az ebben a részben ismertetett műveletek elvégzése előtt tanulmányozza a *Termékinformáció kézikönyv* előírásait.

 **FIGYELMEZTETÉS:** Ha a számítógépen PCI Express grafikus kártya van telepítve, további grafikus kártyák telepítéséhez nincs szükség a kártya eltávolításához; mindemellett, a kártyára hibaelhárítási célokra szükség van. Ha a kártyát eltávolítja, tárolja biztonságos helyen. A grafikus kártyára vonatkozó információkért látogasson el ide: support.dell.com.

A képernyő üres

 **MEGJEGYZÉS:** A hibaelhárítási műveletekért olvassa el a monitor dokumentációját.

ELLENŐRIZZE A FÜLHALLGATÓ KÁBELCSATLAKOZÁSOKAT —

- Ellenőrizze, hogy a monitor kábele a megfelelő grafikus kártyára csatlakozik (a kettős grafikus kártya konfigurációk esetén).
- Ha DVI-VGA adaptert használ, ellenőrizze, hogy az adapter megfelelően csatlakozik a grafikus kártyára és a monitorra.
- A számítógép telepítési ábrájának megfelelően csatlakoztassa az egér kábelét.
- Távolítsa el a billentyűzet hosszabbító kábeleket, és a billentyűzetet csatlakoztassa közvetlenül a számítógépre.
- Cserélje fel a számítógép és a monitor tápkábelét, így ellenőrizheti, hogy a monitor tápkábele a hibás.
- Ellenőrizze, hogy a csatlakozótűk nem hajlottak el vagy nem törtek-e el (a monitor csatlakozók esetén normális, ha hiányoznak tűk).

ELLENŐRIZZE A MONITOR ÜZEMJELZŐ FÉNYÉT —

- Ha az üzemjelző fény világít vagy villog, a monitor kap áramot.
- Ha az üzemjelző fény nem világít, a monitor bekapcsolásához nyomja meg erősen a gombot.
- Ha az üzemjelző fény villog, normál működés visszaállításához nyomjon meg egy gombot a billentyűzeten vagy mozgassa az egeret.

ELLENŐRIZZE AZ ELEKTROMOS CSATLAKOZÓALJZATOT — Ellenőrizze, hogy a hálózati csatlakozó megfelelően működik-e egy másik készülékkel, például egy lámpával.

ELLENŐRIZZE A DIAGNOSZTIKAI FÉNYEKET — Lásd: „Diagnosztikai visszajelzők”, 231. oldal.

A képernyő nehezen olvasható

ELLENŐRIZZE A MONITOR BEÁLLÍTÁSAIT — A kontraszt és a fényerő beállítására, a monitor lemágnesezésére (demagnetizálására) és a monitor öntesztjének futtatására vonatkozó információkért lásd a monitor dokumentációját.

A MÉLYSUGÁRZÓT HELYEZZE TÁVOLABB A MONITORTÓL — Ha a hangszóró rendszer mélysugárzót tartalmaz, gondoskodjon arról, hogy a mélysugárzó legalább 60 centiméterre legyen a monitortól.

A MONITORT VIGYE TÁVOLABB KÜLSŐ ÁRAMFORRÁSOKTÓL —

A ventilátorok, fluoreszkáló lámpák, halogén lámpák és egyéb elektromos készülékek a képernyőképet *elmosódottá* tehetik. Az interferencia ellenőrzése érdekében, kapcsolja ki a közelben működő készülékeket.

A NAPPÉNY OKOZTA TÜKRÖZŐDÉS ÉS AZ ESETLEGES INTERFERENCIA MEGSZÜNTETÉSE ÉRDEKÉBEN FORGASSA EL A MONITORT

ÁLLÍTSA BE A WINDOWS KÉPERNYŐ BEÁLLÍTÁSOKAT —

Windows XP:

- 1 Kattintson a következőkre: **Start** → **Vezérlőpult** → **Megjelenés és témák**.
- 2 Kattintson a területre, amelyet módosítani kíván, vagy kattintson a **Képernyő** ikonra.
- 3 Próbáljon ki különböző **Színminőség** és **Képernyőfelbontás** beállításokat.

Windows Vista:

- 1 Kattintson a következőkre: **Start**  → **Vezérlőpult** → **Hardver és hang** → **Testreszabás** → **Képernyő-beállítások**.
- 2 Igény szerint állítsa be a **Felbontás** és a **Színbeállítások** lehetőségeket.

A 3D képmínőség gyenge

ELLENŐRIZZE A GRAFIKUS KÁRTYA TÁPKÁBEL CSATLAKOZÁSÁT — Ellenőrizze, hogy a grafikus kártya/kártyák tápkábele megfelelően csatlakozik a kártyára.

ELLENŐRIZZE A MONITOR BEÁLLÍTÁSAIT — A kontraszt és a fényerő beállítására, a monitor lemágnesezésére (demagnetizálására) és a monitor öntesztjének futtatására vonatkozó információkért lásd a monitor dokumentációját.

Csak a képernyő egy része olvasható

KAPCSOLJA BE A SZÁMÍTÓGÉPET ÉS A MONITORT, MAJD ÁLLÍTSA BE A MONITOR FÉNYEREJÉT ÉS KONTRASZTJÁT — Ha a monitor működik, a grafikus kártya/kártyák hibásodhatott/hibásodhattak meg. Forduljon a Dell-hez (lásd a *Felhasználói kézikönyv* „A Dell elérhetőségei” című részét).

Tárgymutató

A

A Dell Diagnostics
(Dell-diagnosztika) indítása
a Drivers and Utilities
(illesztő- és segédprogramokat
tartalmazó) CD-ről, 243

A Dell diagnosztika indítása
a merevlemezről, 242

a számítógép
összeomlik, 252-253

akkumulátor
problémák, 246

B

Billentyűzet
problémák, 252

billentyűzet
csatlakozó, 219

Biztonsági előírások, 204

C

CD-k
operációs rendszer, 208

CD-RW meghajtó
problémák, 247

címkék

Microsoft Windows, 205
Szervizcímke, 205

csatlakozók

billentyűzet, 219
egér, 217

fülhallgató, 211, 215

hálózati adapter, 218

hang, 218

IEEE, 210, 214

line-bemenet, 218

line-kimenet, 218

párhuzamos, 217

soros, 219

tápellátás, 212, 216

USB, 210, 214, 218-219

D

Dell Diagnosztika, 241

Dell támogatási webhely, 206

diagnosztika

Dell, 241

fények, 211, 215, 231

hangkódok, 236

diagnosztikai fények, 231

- dokumentáció
 - biztonság, 204
 - előírások, 204
 - ergonómia, 204
 - Felhasználói kézikönyv, 204
 - jótállás, 204
 - online, 206
 - Termékinformációs kézikönyv, 204

E

- egér
 - csatlakozó, 217
 - memória, 255
- e-mail
 - problémák, 248
- Ergonómiával kapcsolatos információk, 204

F

- Fájlok és beállítások átvitele varázsló, 223
- Felhasználói kézikönyv, 204
- fények
 - a számítógép hátán, 231
 - diagnosztika, 211, 215, 231
 - hálózat, 217-218
 - hálózat üzemjelző, 218
 - kapcsolat integritás, 217
 - merevlemez-meghajtó üzemjelző, 210-211, 213, 215
 - tápellátás, 211, 215

- feszültség választó kapcsoló, 212, 216
- forrás CD
 - Dell Diagnostics, 241
- fülhallgató csatlakozója, 211, 215

G

- Garanciális tudnivalók, 204

H

- hálózat
 - csatlakozó, 218
 - problémák, 256
- hálózati csatlakozó, 212, 216
- hang csatlakozók
 - line-bemenet, 218
 - line-kimenet, 218
- hangerő
 - beállítás, 259
- Hangkódok, 236
- hardver
 - Dell Diagnostics, 241
 - hangkódok, 236
 - konfliktusok, 241
- Hardver hibaelhárító, 241
- hibaelhárítás
 - Dell Diagnostics, 241
 - diagnosztikai fények, 231
 - Hardver hibaelhárító, 241
 - konfliktusok, 241

hibaüzenetek
 diagnosztikai fények, 231
 hangkódok, 236
 problémák, 250

I

IEEE
 csatlakozók, 210, 214

IEEE 1394
 problémák, 251

Információk átvitele az új
 számítógépre, 223

internet
 problémák, 248

IRQ konfliktusok, 241

K

kártyák
 bővítőhelyek, 213, 216

képeolvasó
 problémák, 258

képernyő. Lásd
 monitor

kijelző. Lásd
 monitor

konfliktusok
 Szoftverek és hardverek
 összeférhetetlenségének
 feloldása, 241

L

Lemezellenőrzést, 248

M

meghajtók
 problémák, 246

memória
 problémák, 254

merevlemez-meghajtó
 problémák, 248
 üzemjelző, 210-211, 213, 215

Microsoft® Windows® XP Help
 and Support Center (XP súgó
 és támogatási központ), 207

modem
 problémák, 248

monitor
 nehezen olvasható, 261
 problémák, 260
 üres, 260

N

nyomtató
 beállítás, 223
 csatlakoztatás, 223
 problémák, 257

O

operációs rendszer
 újratelepítés, 208

Operációsrendszer-lemez, 208

optikai meghajtók
 problémák, 247

P

problémák
akkumulátor, 246
általános, 252
billentyűzet, 252
CD-RW meghajtó, 247
Dell Diagnostics, 241
diagnosztikai fények, 231
egér, 255
e-mail, 248
hálózat, 256
hangerő beállítás, 259
hangkódok, 236
hibaüzenetek, 250
IEEE 1394, 251
internet, 248
kék képernyő, 253
képeolvasó, 258
képernyő nehezen olvasható, 261
képernyő üres, 260
konfliktusok, 241
meghajtók, 246
memória, 254
mervlemez, 248
modem, 248
monitor nehezen olvasható, 261
monitor üres, 260
nyomtató, 257
optikai meghajtók, 247
program összeomlik, 253
számítógép nem reagál, 252-253
számítógép összeomlik, 252-253
szoftver, 253-254
tápellátás, 256
üzemjelző fény állapotok, 256
videó és monitor, 260

S

S.M.A.R.T, 240
súgó fájl
Windows súgó és támogató
központ, 207
Szabályozással kapcsolatos
információk, 204
számítógép
hangkódok, 236
számítógép nem reagál, 252
Szervizcímke, 205
szoftver
konfliktusok, 241
problémák, 253-254
szünetmentes tápegység. Lásd
UPS, 226

T

támogatási webhely, 206
tápellátás
feszültségstabilizálók, 226
feszültségvédelmi eszközök, 226
problémák, 256
túlfeszültség védők, 226
UPS, 226
tápellátás gomb, 210, 214
tápellátás visszajelző, 211, 215
Termékinformációk
kézikönyv, 204

U

UPS, 226

USB

csatlakozó, 218-219

csatlakozók, 210, 214

üzemjelző fény

állapotok, 256

üzenetek

hiba, 250

V

varázslók

Fájlok és beállítások átvitele

varázsló, 223

Végfelhasználói

licencszerződés, 204

videó

problémák, 260

W

Windows Help and Support

Center (Windows súgó és támogatás), 207

Windows súgó és támogatási

központ, 207

Windows XP

Fájlok és beállítások átvitele

varázsló, 223

Hardver hibaelhárító, 241

újrategyűjtés, 208

Dell Precision™ Workstation T3400

Hurtigveiledning

Modell DCTA

Merk, Merknader og Obs!



MERK: Et MERK-avsnitt inneholder viktig informasjon som gjør at du kan bruke datamaskinen mer effektivt.



MERKNAD: En MERKNAD angir enten potensiell fare for maskinvaren eller tap av data, og forteller hvordan du kan unngå problemet.



OBS! En **OBS!** angir en potensiell fare for skade på eiendom, personskade eller dødsfall.

Informasjonen i dette dokumentet kan endres uten varsel.

© 2007 Dell Inc. Med enerett.

Reproduksjon i enhver form er strengt forbudt uten skriftlig tillatelse fra Dell Inc.

Varemerker i denne teksten: *Dell*, *DELL*-logoen, og *Dell Precision* er varmerker hos Dell Inc. *Microsoft*, *Windows*, og *Windows Vista* er enten varemerker eller registrerte varemerker hos Microsoft Corporation i United States og/eller andre land.

Andre varemerker og varenavn kan brukes i dette dokumentet som en henvisning til institusjonene som innehar rettighetene til merkene og navnene, eller til produktene. Dell Inc. fraskriver seg enhver eierinteresse for varemerker og varenavn som ikke er sine egne.

Modell DCTA

August 2007

Delenr. DU217

Rev. A00

Innhold

Finne informasjon	273
Om datamaskinen	279
Sett forfra (tårnoppsett)	279
Sett bakfra (tårnoppsett)	282
Sett forfra (skrivebordsoppsett)	283
Sett bakfra (skrivebordsoppsett)	286
Kontakter på baksiden av maskinen	287
Sette opp maskinen	289
Endring mellom tårn- og skrivebordsoppsett	289
Montering av datamaskinen i et avlukke	290
Overføre informasjon til en ny datamaskin	293
Enheter for spenningsvern	297
Rengjøre datamaskinen	298
Datamaskin, tastatur og skjerm	298
Mus (ikke-optisk)	298
Diskettstasjon	299
CD-er og DVD-er	299
Feilsøkningsverktøy	299
Strømlamper	299
Diagnoselamper	301
Signalkoder	306
Systemmeldinger	308
Hardware Troubleshooter (Feilsøkningsverktøy for maskinvare)	310
Dell Diagnostics	311

Feilsøking	315
Batteriproblemer	316
Stasjonsproblemer	316
E-post-, modem- og internettproblemer	318
Feilmeldinger	319
IEEE 1394-enhetsproblemer	320
Tastaturproblemer	321
Maskinheng og programvareproblemer	321
Minneproblemer	323
Museproblemer	324
Nettverksproblemer	325
Strømproblemer	325
Skriverproblemer	326
Skannerproblemer	327
Lyd- og høyttalerproblemer	328
Bilde- og skjermproblemer	329

Stikkordregister	331
-----------------------------------	------------

Finne informasjon



MERK: Noen funksjoner eller medier kan være tilleggsutstyr og leveres muligens ikke med maskinen. Noen funksjoner og medier kan være utligjengelige i enkelte land.



MERK: Ytterligere informasjon kan følge med datamaskinen.

Opplysninger om

- Et diagnoseprogram for datamaskinen
- Drivere for min datamaskin
- DSS (Desktop System Software)

Finn det her

Disk med Drivers and Utilities (drivere og hjelpeprogrammer)

MERK: Disken *Drivers and Utilities* kan være ekstra tilbehør og følger derfor ikke med alle datamaskiner.

Dokumentasjon og drivere er allerede installert på datamaskinen. Du kan bruke disken *Drivers and Utilities* til å reinstallere drivere (se under "Reinstalling Drivers and Utilities" (reinstallere drivere og verktøy) i *User's Guide* (Brukerhåndbok)), eller til å kjøre Dell Diagnostics (se under "Dell Diagnostics" på side 311).

Det er mulig at Viktig-filer er inkludert på disken. Disse filene kan inneholde oppdateringer om tekniske endringer med datamaskinen som er foretatt i siste øyeblikk, eller avansert teknisk referansemateriale for teknikere eller erfarne brukere.



Oppdateringer for drivere og dokumentasjon kan fås ved å gå til **support.dell.com**.

Opplysninger om

- Garantiopplysninger
- Villkår og betingelser (kun USA)
- Sikkerhetsanvisninger
- Spesielle bestemmelser
- Informasjon om ergonomi
- Lisensavtale for sluttbruker

Finn det her

Dell™ Produktveiledning



-
- Hvordan fjerne og erstatte deler
 - Spesifikasjoner
 - Hvordan konfigurere systeminnstillinger
 - Hvordan feilsøke og løse problemer

Dell Precision™ Brukerhåndbok

Microsoft® Windows® XP and Windows Vista™ Help and Support Center

1 Klikk **Start** → **Help and Support** (hjelp og støtte) → **Dell User and System Guides** (Dell bruker- og systemhåndbøker) → **System Guides** (systemhåndbøker).

2 Klikk *User's Guide* (Brukerhåndbok) for din datamaskin.

Opplysninger om	Finn det her
<ul style="list-style-type: none"> • Løsninger — Feilsøkingstips, artikler fra teknikere, elektroniske kurs og vanlige spørsmål • Diskusjonsgruppe — Online diskusjoner med andre Dell-kunder • Oppgraderinger — Oppgraderingsinformasjon for komponenter, for eksempel minne, harddisk og operativsystem • Kundestøtte – Kontaktinformasjon, service- og ordrestatus, garanti- og reparasjonsinformasjon • Service og kundestøtte — Status for service, kundestøttehistorikk, servicekontrakt og elektroniske diskusjoner med kundestøtte • Dell Technical Update-tjenesten — Proaktive meldinger per e-post om programvare- og maskinvareoppdateringer for datamaskinen • Referanse — Datamaskindokumentasjon, detaljer om maskinkonfigurasjonen, produktspesifikasjoner og tekniske dokumenter • Nedlastinger — Sertifiserte drivere, oppgraderinger og programvareoppdateringer 	<p data-bbox="537 231 969 263">Dells kundestøttenettsted — support.dell.com</p> <p data-bbox="537 271 969 367">MERK: Velg ditt område eller forretningssegment for å vise det aktuelle kundestøttenettstedet.</p>

Opplysninger om

- Desktop System Software (DSS) — Hvis du installerer operativsystemet på nytt på maskinen, bør du også installere DSS-programmet på nytt. DSS oppdager automatisk datamaskinen og operativsystemet ditt og installerer oppdateringene som gjelder konfigurasjonen din, slik at du får kritiske oppdateringer for operativsystemet og støtte for prosessorer, optiske stasjoner, USB-enheter og så videre. DSS er nødvendig for at Dell-maskinen skal fungere på riktig måte.

Finn det her

Slik laster du ned DSS (Desktop System Software):

- 1** Gå til support.dell.com, velg land/område og klikk deretter **Drivers & Downloads** (Drivere og Nedlastinger).
- 2** Klikk **Select Model** (Velg modell) eller **Enter a Tag** (Skriv en ID), foreta de aktuelle valgene eller skriv aktuell informasjon for din datamaskin, og klikk deretter **Confirm** (Bekreft).
- 3** Rull ned til **System and Configuration Utilities** (System- og konfigurasjonsverktøy) → **Desktop System Software**, og klikk deretter **Download Now** (Last ned nå).

MERK: Bruker grensesnittet på nettstedet support.dell.com avhenger av valgene du gjør.

-
- Hvordan bruke Windows Vista
 - Hvordan bruke Windows Vista
 - Hvordan arbeide med programmer og filer
 - Hvordan tilpasse skrivebordet

Windows Hjelp og støtte

- 1** Klikk på **Start** → **Hjelp og støtte**.
- 2** Skriv inn et ord eller en frase som beskriver problemet, og klikk pilikonet.
- 3** Klikk emnet som beskriver problemet.
- 4** Følg anvisningene på skjermen.

Opplysninger om

- Hvordan reinstallere operativsystemet

Finn det her

Operativsystem-medier

Operativsystemet er allerede installert på datamaskinen. Bruk *Operating System*-reinstalleringsmediet som fulgte med datamaskinen for å reinstallere operativsystemet (se "Gjenoppretting av operativsystem" i *User's Guide* (Brukerhåndbok)).



Etter at operativsystemet er reinstallert, reinstallerer du driverne for de enhetene som fulgte med datamaskinen, fra disken *Drivers and Utilities*.

Produktnøkkel-etiketten for operativsystemet er plassert på datamaskinen.

MERK: Fargen på installasjonsmediet for operativsystemet varierer avhengig av hvilket operativsystem du bestilte.

-
- Hvordan du bruker Linux
 - Diskusjoner via e-post med brukere av Dell Precision produkter og Linux operativsystem
 - Flere opplysninger om Linux og Dell Precision-datamaskinen

Dell-støttede Linux-nettsteder



- linux.dell.com
- lists.us.dell.com/mailman/listinfo/linux-precision

Om datamaskinen

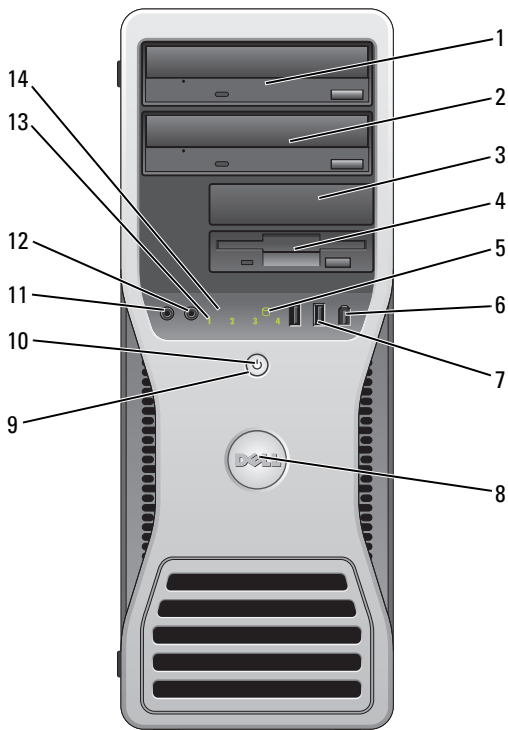
Sett forfra (tårnoppsett)



1	øvre 5,25-tommers stasjonsplass	Støtter en optisk stasjon.
2	nedre 5,25-tommers stasjonsplass	Støtter en optisk stasjon eller en ekstra harddisk (kun SATA).
3	øvre 3,5-tommers stasjonsplass	Støtter en diskettstasjon, en mediekortleser, eller en ekstra harddisk (SATA eller SAS).
4	nedre 3,5-tommers stasjonsplass	Støtter en diskettstasjon eller en mediekortleser.

5	aktivitetslampe for harddisk	Harddiskens aktivitetslampe lyser når datamaskinen leser data fra, eller skriver data til, harddisken. Lampen kan også lyse når en enhet som en optisk stasjon, er i bruk.
6	IEEE 1394-kontakt (tilleggsutstyr)	Bruk IEEE 1394-kontakten (tilleggsutstyr) til dataenheter med høy hastighet, for eksempel digitale videokameraer og eksterne lagringsenheter.
7	USB 2.0-kontakter (2)	Bruk USB-kontaktene foran på maskinen til enheter som du bruker av og til, for eksempel minneplugger, kameraer eller oppstartbare USB-enheter. Du finner flere opplysninger om oppstart fra USB-enheter i "System Setup" (Systemoppsett) i <i>User's Guide</i> (Brukerhåndbok). MERK: Det anbefales at du bruker USB-kontaktene bak på datamaskinen til enheter som vanligvis er tilkoblet mer permanent, for eksempel skrivere og tastaturer.
8	Dell-merke (roterbart)	Bruk plasthåndtaket på baksiden av Dell-merket for å rotere merket ved omforming fra tårn til skrivebordsoppsett og omvendt.
9	strømknappen	Trykk på knappen for å slå på maskinen.  MERKNAD: Slå ikke av datamaskinen ved å trykke på av/på-knappen hvis du vil unngå å miste data. I stedet bør du avslutte og slå av maskinen via operativsystemet.  MERKNAD: Hvis ACPI er aktivert i datamaskinens operativsystem, vil systemet nedkobles når du trykker på av/på-knappen. MERK: Strømknappen kan også benyttes for å vekke opp systemet eller å sette det i strømsparingsmodus (se "Power Management" (Strømstyring) i <i>User's Guide</i> (Brukerhåndbok)).

10	av/på-lampe	<p>Strømlampen tennes og blinker eller forblir lysende for å vise ulike tilstander:</p> <ul style="list-style-type: none"> • Ikke lys — Maskinen er slått av (S4, S5, eller mekanisk AV). • Lyser grønt — Maskinen er i normal drift. • Blinker grønt — Maskinen er i en strømsparingsmodus (S1 eller S3). • Blinker eller lyser gult — Les "Power Problems" (Strømproblemer) i <i>User's Guide</i> (Brukerhåndbok). <p>Du går ut av en strømsparingsmodus ved å trykke på strømknappen eller ved å bruke tastaturet eller musen, hvis den i Enhetsbehandling i Windows er konfigurert som en enhet som kan bringe datamaskinen ut av ventemodus. Du finner flere opplysninger om hvilemodi og hvordan du går ut av en strømsparingsmodus i "Power Management" (Strømstyring) i <i>User's Guide</i> (Brukerhåndbok).</p> <p>Du finner en beskrivelse av diagnoselampekoder, som kan være nyttige for å feilsøke datamaskinproblemer, under "Diagnoselamper" på side 301.</p>
11	mikrofonkontakt	<p>Bruk mikronkontakten for å koble til en PC-mikrofon når du skal ta opp stemme eller musikk i forbindelse med bruk av lyd- eller telefoniprogrammer.</p>
12	hodetelefonkontakt	<p>Bruk hodetelefonkontakten for å koble til hodetelefoner.</p>
13	diagnoselamper (4)	<p>Bruk diagnoselampene for å feilsøke eventuelle datamaskinproblemer (se "Diagnoselamper" på side 301).</p>
14	lampe for nettverksforbindelse	<p>Lampen for nettverksforbindelse lyser når det finnes en god forbindelse mellom datamaskinen og et nettverk basert på hastighetene 10 Mbps, 100 Mbps eller 1000 Mbps (1 Gbps).</p>

Sett bakfra (tårnoppsett)

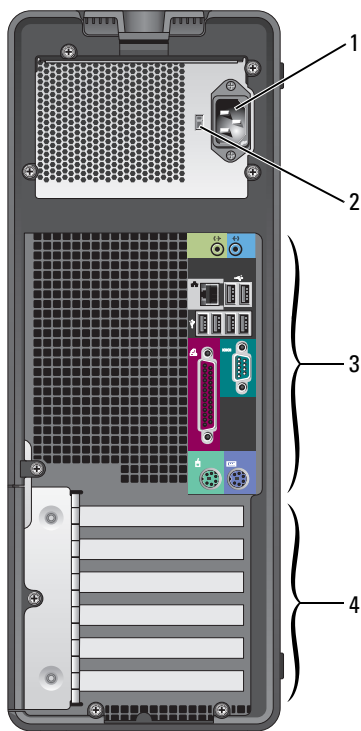

1	strømkontakt	Koble til strømledningen her.
2	spenningsvelgerbryter	Les sikkerhetsanvisningene i <i>Product Information Guide</i> (Produktveiledning) for mer informasjon. MERK: Spenningsvelgeren finnes bare på 375-W PSU.
3	kontakter på baksiden av maskinen	Sett serielle enheter, USB-enheter og andre enheter i de aktuelle kontaktene.

4 kortspor

Kontakter for eventuelle installerte PCI eller PCI Express kort.

MERK: De fem øvre kontaktsporene støtter fullengdekort. Kontaktsporet nederst støtter halvlengdekort.

MERK: Les dokumentasjonen for kortene for å kontrollere at de kan tilpasses i din konfigurasjon. Noen kort som krever mer fysisk plass og effekt (som for eksempel PCI Express grafikkort), kan begrense bruken av andre kort.

Sett forfra (skrivebordsoppsett)

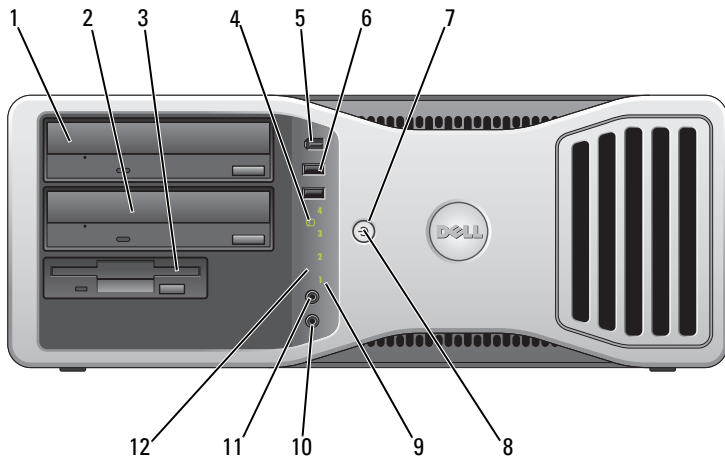

1 øvre 5,25-tommers stasjons plass

Støtter en optisk stasjon.

2 nedre 5,25-tommers stasjons plass

Støtter en optisk stasjon eller en ekstra harddisk (kun SATA).

3 nedre 3,5-tommers stasjons plass

Støtter en diskettstasjon eller en mediekortleser.

4 aktivitetslampe for harddisk

Harddiskens aktivitetslampe lyser når datamaskinen leser data fra, eller skriver data til, harddisken. Lampen kan også lyse når en enhet som en optisk stasjon, er i bruk.

5 IEEE 1394-kontakt (tilleggsutstyr)

Bruk IEEE 1394-kontakten (tilleggsutstyr) til dataenheter med høy hastighet, for eksempel digitale videokameraer og eksterne lagringsenheter.

-
- 6 USB 2.0-kontakter (2) Bruk USB-kontaktene foran på maskinen til enheter som du bruker av og til, for eksempel minneplugger, kameraer eller oppstartbare USB-enheter. Du finner flere opplysninger om oppstart fra USB-enheter i "System Setup" (Systemoppsett) i *User's Guide* (Brukerhåndbok).

MERK: Det anbefales at du bruker USB-kontaktene bak på datamaskinen til enheter som vanligvis er tilkoblet mer permanent, for eksempel skrivere og tastaturer.

-
- 7 strømknappen Trykk på knappen for å slå på maskinen.



MERKNAD: Slå ikke av datamaskinen ved å trykke på av/på-knappen hvis du vil unngå å miste data. I stedet bør du avslutte og slå av maskinen via operativsystemet.



MERKNAD: Hvis ACPI er aktivert i datamaskinens operativsystem, vil systemet nedkobles når du trykker på av/på-knappen.

MERK: Strømknappen kan også benyttes for å vekke opp systemet eller å sette det i strømsparingsmodus (se "Power Management" (Strømstyring) i *User's Guide* (Brukerhåndbok)).

8	av/på-lampe	<p>Strømlampen tennes og blinker eller forblir lysende for å vise ulike tilstander:</p> <ul style="list-style-type: none"> • Ikke lys — Maskinen er slått av (S4, S5, eller mekanisk AV). • Lyser grønt — Maskinen er i normal drift. • Blinker grønt — Maskinen er i en strømsparingsmodus (S1 eller S3). • Blinker eller lyser gult — Les "Power Problems" (Strømproblemer) i <i>User's Guide</i> (Brukerhåndbok). <p>Du går ut av en strømsparingsmodus ved å trykke på strømknappen eller ved å bruke tastaturet eller musen, hvis den i Enhetsbehandling i Windows er konfigurert som en enhet som kan bringe datamaskinen ut av ventemodus. Du finner flere opplysninger om hvilemodi og hvordan du går ut av en strømsparingsmodus i "Power Management" (Strømstyring) i <i>User's Guide</i> (Brukerhåndbok).</p> <p>Du finner en beskrivelse av diagnoselampekoder, som kan være nyttige for å feilsøke datamaskinproblemer, under "Diagnoselamper" på side 301.</p>
9	diagnoselamper (4)	<p>Bruk diagnoselampene for å feilsøke eventuelle datamaskinproblemer (se "Diagnoselamper" på side 301).</p>
10	mikrofonkontakt	<p>Bruk mikronkontakten for å koble til en PC-mikrofon når du skal ta opp stemme eller musikk i forbindelse med bruk av lyd- eller telefoniprogrammer.</p>
11	hodetelefonkontakt	<p>Bruk hodetelefonkontakten for å koble til hodetelefoner.</p>
12	lampe for nettverksforbindelse	<p>Lampen for nettverksforbindelse lyser når det finnes en god forbindelse mellom datamaskinen og et nettverk basert på hastighetene 10 Mbps, 100 Mbps eller 1000 Mbps (1 Gbps).</p>

Sett bakfra (skrivebordsoppsett)

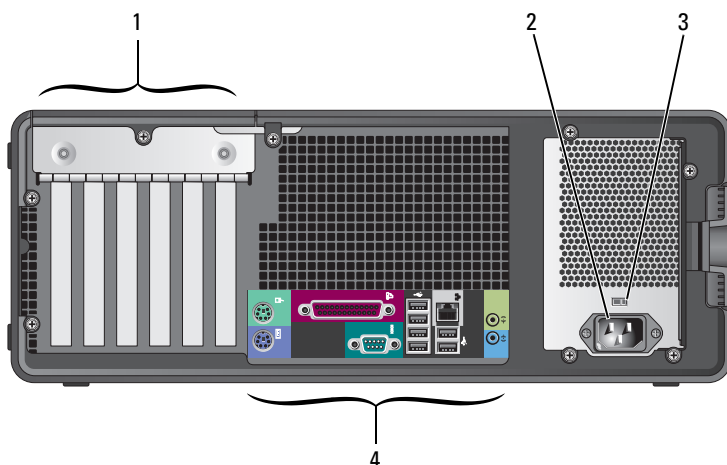

1 kortspor	Kontakter for eventuelle installerte PCI eller PCI Express kort. MERK: Les dokumentasjonen for kortene for å kontrollere at de kan tilpasses i din konfigurasjon. Noen kort som krever mer fysisk plass og effekt (som for eksempel PCI Express grafikkort), kan begrense bruken av andre kort.
2 strømkontakt	Koble til strømledningen her.
3 spenningsvelgerbryter	Les sikkerhetsanvisningene i <i>Product Information Guide (Produktveiledning)</i> for mer informasjon. MERK: Spenningsvelgeren finnes bare på 375-W PSU.
4 kontakter på baksiden av maskinen	Sett serielle enheter, USB-enheter og andre enheter i de aktuelle kontaktene.

Kontakter på baksiden av maskinen

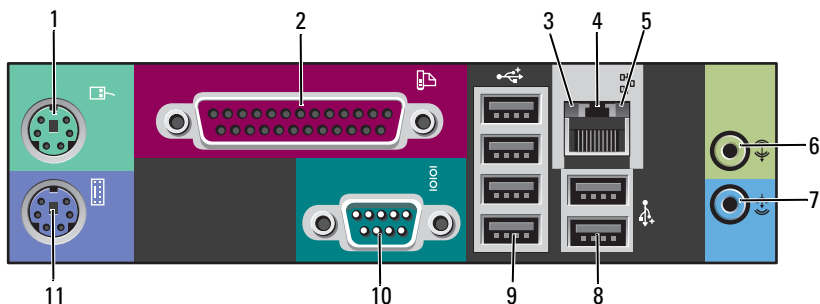

1	musekontakt	Koble en PS/2-mus til den grønne musekontakten. Slå av maskinen og eventuelle tilkoblede enheter før du kobler en mus til maskinen. Hvis du har en USB-mus, bruker du USB-kontakten.
2	parallellkontakt	Tilkobler en parallell enhet, for eksempel en skriver, til den parallelle kontakten. Hvis du har en USB-skriver, setter du den i en USB-kontakt. MERK: Den integrerte parallellkontakten blir automatisk deaktivert dersom datamaskinen finner et installert kort som inneholder en parallellkontakt som er konfigurert på den samme adressen. Du finner mer informasjon under "System Setup Options" (Alternative systemoppsett) i <i>User's Guide</i> (Brukerhåndbok).
3	lampe for koblingsintegritet	<ul style="list-style-type: none">• Grønn — Det er god tilkobling mellom et 10-Mbps-nettverk og maskinen.• Oransje — Det er god tilkobling mellom et 100-Mbps-nettverk og maskinen.• Gul — Det er god tilkobling mellom et 1000-Mbps (1-Gbps) nettverk og maskinen.• Av — Datamaskinen finner ikke noen fysisk tilkobling til nettverket.

4	kontakt for nettverkskort	<p>Hvis du vil koble datamaskinen til et nettverk eller bredbåndenhet, setter du den ene enden av nettverkskabelen i en nettverkskontakt eller nettverks- eller bredbåndenhet. Den andre enden av nettverkskabelen kobler du til nettverkskontakten på maskinen. Et klikk angir at nettverkskabelen er ordentlig tilkoblet.</p> <p> MERKNAD: Sett ikke en telefonledning i nettverkskontakten.</p> <p>På maskiner som har et ekstra nettverkskort, bruker du kontaktene på kortet på baksiden av maskinen når du skal sette opp flere nettverkstilkoblinger (som for eksempel separat intra- og ekстранett).</p> <p>Det anbefales at du bruker ledninger og kontakter i kategori 5 for nettverket. Hvis du må bruke ledning i kategori 3, tvinger du nettverkshastigheten til 10 Mbps for å sikre pålitelig drift.</p>
5	lampe for nettverksaktivitet	Lampen for nettverksaktivitet blinker når datamaskinen sender eller mottar nettverksdata. Høy trafikkaktivitet på nettverket kan få lampen til å se ut som om den lyser konstant.
6	line-out-kontakt	<p>Bruk den grønne line out-kontakten for tilkobling av hodetelefoner og de fleste høyttalere med innebygde forsterkere.</p> <p>På datamaskiner med lyd kort, bruker du kontakten på kortet.</p>
7	line-in-kontakt	<p>Bruk den blå line-in-kontakten for tilkobling av en plate-/avspillingsenhet, for eksempel en mikrofon, kassett-, CD- eller videospiller.</p> <p>På datamaskiner med lyd kort, bruker du kontakten på kortet.</p>
8	Dual USB 2.0-kontakter bak på maskinen (2)	<p>Bruk USB-kontaktene på baksiden av maskinen til enheter som skal være koblet til hele tiden, for eksempel skrivere og tastaturet.</p> <p>MERK: Det anbefales at du bruker USB-kontaktene foran på maskinen til enheter som du bruker av og til, for eksempel minneplugg, kameraer eller oppstartbare USB-enheter.</p>
9	Quad USB 2.0-kontakter bak på maskinen (4)	<p>Bruk USB-kontaktene på baksiden av maskinen til enheter som skal være koblet til hele tiden, for eksempel skrivere og tastaturet.</p> <p>MERK: Det anbefales at du bruker USB-kontaktene foran på maskinen til enheter som du bruker av og til, for eksempel minneplugg, kameraer eller oppstartbare USB-enheter.</p>

10	seriell kontakt	Koble en seriell enhet, for eksempel en håndholdt enhet, til den serielle kontakten. Standardtilordningene er COM1 for seriell kontakt 1 og COM2 for ekstra seriell kontakt 2. Du finner mer informasjon under "System Setup Options" (Alternative systemoppsett) i <i>User's Guide</i> (Brukerhåndbok).
11	tastaturkontakt	Hvis du har et PS/2-tastatur, kobler du det til den fiolette tastaturkontakten. Er tastaturet et USB-tastatur, bruker du USB-kontakten.

Sette opp maskinen

Endring mellom tårn- og skrivebordsoppsett

 **OBS!** Følg sikkerhetsanvisningene i produktveiledningen før du utfører noen av prosedyrene i denne delen.



MERK: Bruk et tilleggssett som kan bestilles fra Dell, når du skal endre datamaskinen enten til tårnoppsett eller til skrivebordsoppsett. Se "Product Information" (Produktveiledning) i *User's Guide* (Brukerhåndbok) for mer informasjon om hvordan du bestiller fra Dell.



MERK: Med tårnoppsett støttes en ekstra 3,5-tommers stasjon foran på datamaskinen, i forhold til skrivebordsoppsettet.

- 1 Følg veiledningene i "Before You Begin" ("Før du begynner") i *User's Guide* (Brukerhåndbok).
- 2 Ta av maskindekslet (se "Removing the Computer Cover" (Ta av maskindekslet) i *User's Guide* (Brukerhåndbok)).
- 3 Ta av frontpanelet (se "Removing the Front Panel" (Ta av frontpanelet) i *User's Guide* (Brukerhåndbok)).
- 4 Ta av stasjonspanelet og klargjør stasjonspanelet ved å legge til eller fjerne innsatser, etter behov (se "Drive Panel" (Stasjonspanel) i *User's Guide* (Brukerhåndbok)).

Endring fra tårnoppsett til skrivebordsoppsett

- 1 Demonter alle installerte diskettstasjoner eller mediekortlesere ved å følge instruksjonene i "Removing a Floppy Drive or Media Card Reader (Tower Computer)" (Demontering av en diskettstasjon eller mediekortleser (tårnoppsett)) i *User's Guide* (Brukerhåndbok), og monter en enkel diskettstasjon eller mediekortleser ved å følge instruksjonene i "Installing a Floppy Drive or Media Card Reader (Desktop Computer)" (Montering av en diskettstasjon eller mediekortleser (skrivebordsoppsett)) i *User's Guide* (Brukerhåndbok).
- 2 Demonter alle installerte optiske stasjoner ved å følge instruksjonene i "Removing an Optical Drive (Tower Computer)" (Demontering av en optisk stasjon (tårnoppsett)) i *User's Guide* (Brukerhåndbok), og monter stasjonene ved å følge instruksjonene i "Installing an Optical Drive (Desktop Computer)" (Montering av en optisk stasjon (skrivebordsoppsett)) i *User's Guide* (Brukerhåndbok).

Endring fra skrivebordsoppsett til tårnoppsett

- 1 Demonter diskettstasjonen eller mediekortleseren (hvis installert) ved å følge instruksjonene i "Removing a Floppy Drive or Media Card Reader (Desktop Computer)" (Demontering av en diskettstasjon eller mediekortleser (skrivebordsoppsett)) i *User's Guide* (Brukerhåndbok), og monter diskettstasjonen eller mediekortleseren ved å følge instruksjonene i "Installing a Floppy Drive or Media Card Reader (Tower Computer)" (Montering av en diskettstasjon eller mediekortleser (tårnoppsett)) i *User's Guide* (Brukerhåndbok).
- 2 Demonter alle installerte optiske stasjoner ved å følge instruksjonene i "Removing an Optical Drive (Desktop Computer)" (Demontering av en optisk stasjon (skrivebordsoppsett)) i *User's Guide* (Brukerhåndbok), og monter stasjonene ved å følge instruksjonene i "Installing an Optical Drive (Tower Computer)" (Montering av en optisk stasjon (tårnoppsett)) i *User's Guide* (Brukerhåndbok).

Montering av datamaskinen i et avlukke

Ved montering av datamaskinen i et avlukke kan lufttilførselen begrenses, og dette kan medføre at datamaskinen overopphetes og at datamaskinens ytelse reduseres. Følg retningslinjene nedenfor ved montering av datamaskinen i et avlukke:

➔ **MERK:** Driftstemperaturen som er angitt i denne håndboken, gjelder maksimal driftstemperatur for omgivelsesluft. Romtemperaturen har betydning når datamaskinen skal monteres i et avlukke. Les "Specifications" (Spesifikasjoner) i *User's Guide* (Brukerhåndbok) for informasjon om datamaskinens spesifikasjoner.

- Pass på at det er minst 10,2 cm klaring på alle sidene med lufteråpninger på datamaskinen, slik at det er god luftsirkulasjon for tilstrekkelig ventilasjon.

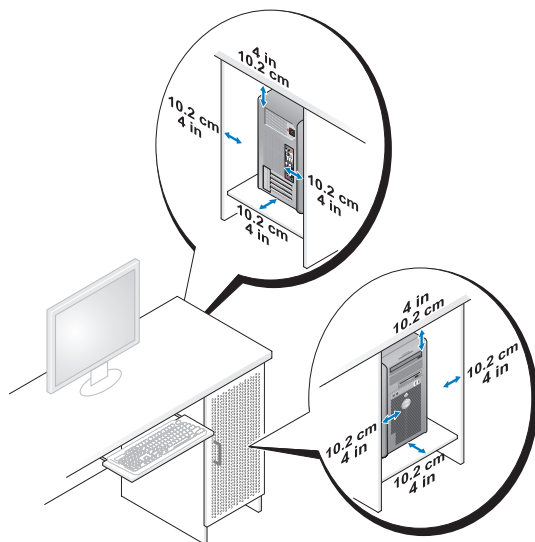

- Hvis datamaskinen er montert i et hjørne eller under et bord, må det være minst 5,1 cm klaring fra baksiden av datamaskinen til veggen, slik at det er god luftsirkulasjon for tilstrekkelig ventilasjon.
- Hvis avlukket har dører, må du sørge for at de har minst 30 prosent lufttilgang gjennom avlukket (foran og bak).

- Datamaskinen må ikke monteres i et avlukke som ikke har lufttilgang. Begrensning av lufttilgangen kan medføre at datamaskinen overopphetes, og dette kan påvirke datamaskinens ytelse.

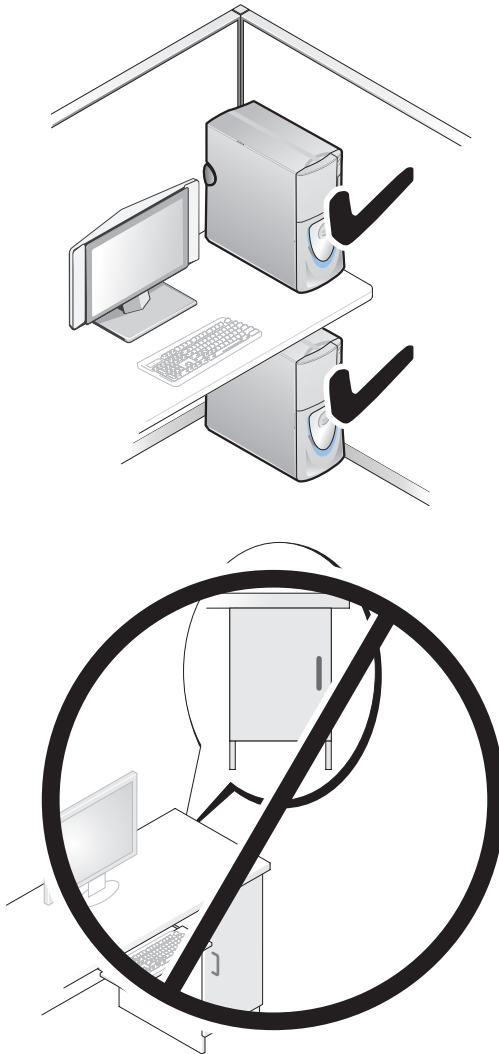

Overføre informasjon til en ny datamaskin

Du kan bruke *veivisere* i operativsystemet for å få hjelp til overføring av filer og andre data fra en datamaskin til en annen.

Microsoft Windows XP

Microsoft Windows XP operativsystemet har veiviseren Files and Settings Transfer (Overføring av filer og innstillinger) for overføring av data som for eksempel:

- E-post-meldinger
- Verktøylinjeinnstillinger
- Vindusstørrelser
- Internettbokmerker

Du kan overføre data fra en datamaskin til en annen via et nettverk eller en seriell forbindelse, eller ved å lagre data på flyttbare medier, som for eksempel en skrivbar CD eller DVD.



MERK: Du kan overføre informasjon fra en datamaskinen til en annen ved å koble en seriekabel direkte mellom inngangs-/utgangsportene (I/O) på de to datamaskinene. Du må gå inn i Nettverktilkoblinger fra Kontrollpanelet hvis du skal overføre data over en seriell tilkobling. Der må du sette opp en avansert tilkobling og angi vertsmaskin og gjestemaskin.

For instruksjoner om hvordan sette opp en direkte kabelforbindelse mellom to datamaskiner, se Microsoft kunnskapsbaseartikkel 305621, med tittelen, *How to Set Up a Direct Cable Connection Between Two Computers in Windows XP (Konfigurere en direkte kabelforbindelse mellom to Windows XP-baserte datamaskiner)*. Dette informasjonen er kanskje ikke tilgjengelig i alle land.

Bruk av veiviseren for Files and Settings Transfer (Overføring av filer og innstillinger) trenger *Operating System* installasjonsmediet som fulgte med datamaskinen, eller en veiviserdisk som veiviseren kan lage for deg.



MERK: For mer informasjon om overføring av data, søk support.dell.com etter dokument #154781 (*What Are The Different Methods To Transfer Files From My Old Computer To My New Dell™ Computer Using the Microsoft® Windows® XP Operating System? (Hvilke metoder finnes for overføring av filer fra min gamle datamaskin til min nye Dell™ datamaskin ved å bruke Microsoft® Windows® XP operativsystem?)*).



MERK: Det er ikke sikkert at dette Dell™ Knowledge Base dokumentet er tilgjengelig i alle land.

Veiviseren Files and Settings Transfer (Overføring av filer og innstillinger) (med operativsystemmediet)



MERK: Veiviseren Files and Settings Transfer (Overføring av filer og innstillinger) kaller kildedatamaskinen som dataene skal overføres fra, for den *gamle* datamaskinen, og kaller måldatamaskinen som dataene skal overføres til, for den *nye* datamaskinen.

FOR Å FORBEREDE DEN NYE DATAMASKINEN FOR FILOVERFØRINGEN:

- 1** Klikk **Start** → **All Programs** (Alle programmer) → **Accessories** (Tilbehør) → **System Tools** (Systemverktøy) → **Files and Settings Transfer Wizard** (Veiviser overføring av filer og innstillinger).
- 2** Under **Which computer is this?** (Hvilken datamaskin er dette?), klikkes **New computer** (Ny datamaskin), deretter klikkes **Next** (Neste).
- 3** På skjermen **Har du en Windows XP CD?** klikker du **Jeg vil bruke veiviseren fra Windows XP CD-en**, klikk deretter **Next** (Neste).
- 4** Se gjennom informasjonen under **Gå nå til den gamle datamaskinen**, og gå deretter til kildedatamaskinen. Du skal *ikke* klikke **Next** (Neste).

KOPIER DATA FRA KILDEDATAMASKINEN:

- 1** Sett inn Windows XP *Operating System* installasjonsmediet i kildedatamaskinen.
Skjermen **Welcome to Microsoft Windows XP** vises.
- 2** Klikk **Perform additional tasks** (Gjennomfør tilleggsoppgaver).
- 3** Under **Hva ønsker du å gjøre?**, klikk **Overfør filer og innstillinger**.
Vinduet **Files and Settings Transfer Wizard** (Veiviser for overføring av filer og innstillinger) vises.
- 4** Klikk **Next** (Neste).
- 5** Under **Which computer is this?** (Hvilken datamaskin er dette?), klikkes **Old Computer** (Gammel datamaskin), deretter klikkes **Next** (Neste).
- 6** Under **Select a transfer method** (Velg overføringsmetode), klikkes den overføringsmetoden du ønsker, deretter klikkes **Next** (Neste).
- 7** Under **What do you want to transfer?** (Hva ønsker du å overføre?), klikker du for å velge hvilke data du ønsker å overføre, deretter klikkes **Next** (Neste).
De valgte dataene kopieres og skjermbildet **Completing the Collection Phase** (Fullføring av innsamling) vises.
- 8** Klikk på **Fullfør**.

OVERFØR DATA TIL MÅLDATAMASKINEN:

- 1 Gå til måldatamaskinen.
- 2 Under **Now go to your old computer** (Gå nå til den gamle datamaskinen), klikkes **Next** (Neste).
- 3 I skjermbildet **Hvor er filene og innstillingene?**, velg metoden du valgte for å overføre dine innstillinger og filer, og klikk så på **Next** (Neste).
Veiviseren leser de innsamlede filene og innstillingene og anvender dem på den nye datamaskinen. Når overføringen er ferdig, vises skjermbildet **Finished** (Ferdig).
- 4 Klikk på **Fullfør** og start maskinen på nytt.

Veiviseren Files and Settings Transfer (Overføring av filer og innstillinger) (uten operativsystemmediet)

Du må lage en veiviserdisk for å kunne kjøre veiviseren Files and Settings Transfer (Overføring av filer og innstillinger) uten *Operating System*-installasjonsmediet. Veiviserdisken gir deg mulighet til å lage en sikkerhets kopi image-fil på et flyttbar medium.



MERK: Veiviseren Files and Settings Transfer (Overføring av filer og innstillinger) kaller kildedatamaskinen som dataene skal overføres fra, for den *gamle* datamaskinen, og kaller måldatamaskinen som dataene skal overføres til, for den *nye* datamaskinen.

LAG EN VEIVISERDISK:

- 1 På måldatamaskinen klikkes **Start**→ **All Programs** (Alle programmer)→ **Accessories** (Tilbehør)→ **System Tools** (Systemverktøy)→ **Files and Settings Transfer Wizard** (Veiviser overføring av filer og innstillinger).
- 2 Under **Which computer is this?** (Hvilken datamaskin er dette?), klikkes **New computer** (Ny datamaskin), deretter klikkes **Next** (Neste).
- 3 På skjermen **Har du en Windows XP CD?** klikker du **Jeg vil lage en veiviserdisk i denne stasjonen.**, klikk deretter **Next** (Neste).
- 4 Sett inn det flyttbare mediet, som en CD eller DVD som kan brennes, klikk deretter **OK**.
- 5 Se gjennom informasjonen under **Gå nå til den gamle datamaskinen**, og gå deretter til kildedatamaskinen. Du skal *ikke* klikke **Next** (Neste).

KOPIER DATA FRA KILDEDATAMASKINEN:

- 1 Sett inn veiviserdisken i kildedatamaskinen.
- 2 Klikk **Start**→ **Run** (Kjør).
- 3 Klikk **Browse...** (Bla gjennom...) og naviger til **fastwiz** på veiviserdisken, klikk deretter **OK**.
- 4 Under **Which computer is this?** (Hvilken datamaskin er dette?), klikkes **Old Computer** (Gammel datamaskin), deretter klikkes **Next** (Neste).
- 5 Under **Select a transfer method** (Velg overføringsmetode), klikkes den overføringsmetoden du ønsker, deretter klikkes **Next** (Neste).
- 6 Under **What do you want to transfer?** (Hva ønsker du å overføre?), klikker du for å velge hvilke data du ønsker å overføre, deretter klikkes **Next** (Neste).
De valgte dataene kopieres og skjermbildet **Completing the Collection Phase** (Fullføring av innsamling) vises.
- 7 Klikk på **Fullfør**.

OVERFØR DATA TIL MÅLDATAMASKINEN:

- 1 Gå til måldatamaskinen.
- 2 Under **Now go to your old computer** (Gå nå til den gamle datamaskinen), klikkes **Next** (Neste).
- 3 I skjermbildet **Hvor er filene og innstillingene?**, velg metoden du valgte for å overføre dine innstillinger og filer, og klikk så på **Neste**.
Veiviseren leser de innsamlede filene og innstillingene og anvender dem på den nye datamaskinen. Når overføringen er ferdig, vises skjermbildet **Finished** (Ferdig).
- 4 Klikk på **Fullfør** og start maskinen på nytt.

Microsoft Windows Vista

- 1 Klikk Windows Vista Start-knappen , og klikk deretter **Transfer files and settings** (Overfør filer og innstillinger)→ **Start Windows Easy Transfer** (Start Windows Enkel overføring).
- 2 I dialogboksen **User Account Control** (Brukerkontroll) klikkes **Continue** (Fortsett).
- 3 Klikk **Start a new transfer** (Start en ny overføring) eller **Continue a transfer in progress** (Fortsette en overføring som pågår).

Følg veiledningen på skjermen fra veiviseren for Windows Easy Transfer (Windows Enkel overføring).

Enheter for spenningsvern

Det finnes flere enheter som beskytter mot spenningsvariasjoner og feil:

- Spenningsvern
- Nettutjevningenheter
- Avbruddssikre strømforsyninger (UPS)

Spenningsvern

Spenningsvern og strømfor grenere med spenningsvern bidrar til å hindre skader på datamaskinen på grunn av spenningstopper som kan oppstå i tordenvær eller etter strømbrudd. Noen produsenter av spenningsvern har også garantidekning for bestemte skadetyper. Les garantierklæringen for enheten nøye når du velger spenningsvern, og sammenlign spesifikasjonen for Joule rating for å bestemme den relative effekten av de forskjellige enhetene. En enhet med høyere Joule rating gir bedre beskyttelse.



MERK: De fleste spenningsvern gir ikke beskyttelse mot spenningsvariasjoner eller strømbrudd som er forårsaket av lynnedslag i nærheten. Når det er tordenvær i nærheten, trekker du ut telefonledningen fra telefonkontakten i veggen og strømledningen til datamaskinen fra den elektriske kontakten.

Mange spenningsvern har en telefonkontakt for beskyttelse av modemmet. Les dokumentasjonen for spenningsvernet for instruksjoner om modemforbindelser.



MERK: Det er ikke nødvendigvis beskyttelse for nettverksadapteren på alle spenningsvern. Under tordenvær bør du koble fra nettverkskontakten.

Nettutjevningenheter



MERK: Nettutjevningenheter beskytter ikke mot strømbrudd.

Nettutjevningenheter er konstruert for å opprettholde en rimelig konstant AC-spenning.

Avbruddssikre strømforsyninger (UPS)



MERK: Strømbrudd under lagring av data til harddisken kan medføre tap av data eller skade på filer.



MERK: Koble bare datamaskinen til en UPS for å sikre maksimal brukstid. Koble andre enheter, for eksempel en skriver, til egne forgreninger med spenningsvern.

En UPS beskytter mot spenningsvariasjoner og strømbrudd. UPS-enheter inneholder et batteri som gir midlertidig strøm til tilkoblede enheter når AC-strømmen brytes. Batteriet lades når AC-strøm er tilgjengelig. Les UPS-produsentens dokumentasjon for informasjon om brukstid for batteriet og for å sikre at enheten er godkjent av Underwriters Laboratories (UL).

Rengjøre datamaskinen

 **OBS!** Følg sikkerhetsanvisningene i produktveiledningen før du utfører noen av prosedyrene i denne delen.

Datamaskin, tastatur og skjerm

 **OBS!** Trekk ut datamaskinen fra stikkkontakten før rengjøring. Rengjør datamaskinen med en myk klut fuktet i vann. Bruk ikke flytende rengjøringsmidler eller rengjøringsmidler på sprayboks, fordi disse kan inneholde ildsfarlige stoffer.

- Bruk en støvsuger med børste og fjern forsiktig støv fra spor og åpninger i maskinen. Støvsug også mellom tastene på tastaturet.



MERK: Bruk ikke såpe eller vaskemidler som inneholder alkohol for å rengjøre skjermen. Dette kan ødelegge antirefleksoverflaten på skjermen.

- Når du skal rengjøre skjermen, bruker du en myk, ren klut som er lett fuktet med vann. Hvis mulig bruker du spesielle renseservietter eller rengjøringsmidler som ikke ødelegger det antistatiske beskyttelsen på skjermen.
- Tørk av tastatur, datamaskin og plastdeler på skjermen med en myk klut fuktet i vann.

Pass på at kluten ikke er for våt, og at det ikke drypper vann inn i maskinen eller tastaturet.

Mus (ikke-optisk)

- 1 Vri festeringen på undersiden av musen mot urviseren, og ta ut ballen.
- 2 Tørk av ballen med en ren og lofri klut.
- 3 Blås forsiktig inn i ballrommet for å blåse ut støv og oppsamlet lo.
- 4 Rengjør rullene inne i ballrommet med en bomullspinne fuktet med isopropyl-alkohol.
- 5 Pass på at rullene sitte riktig på plass. Pass på at det ikke henger igjen lo på rullene.
- 6 Sett på plass ballen og festeringen, og vri så festeringen med urviseren til den klikker på plass.

Diskettstasjon

- ➡ **MERK:**Ikke forsøk å rengjøre stasjonshodene med en bomullspinne. Det kan føre til at hodene kommer ut av posisjon, slik at stasjonen ikke fungerer som den skal.

Kjøp et eget rensesett for rengjøring av diskettstasjoner. Disse settene inneholder spesialdisketter som kan fjerne skitt som har bygget seg opp over tid.

CD-er og DVD-er

- ➡ **MERK:**Bruk alltid komprimert luft for å rengjøre linsen i CD-/DVD-stasjonen, og følg veiledningen som følger med boksen med trykkluft. Pass på at du aldri berører linsen i stasjonen.

- 1 Ta tak i ytterkantene av platen. Du kan også berøre den indre kanten av hullet i midten.

- ➡ **MERK:**Ikke tørk av platen med sirkelbevegelser. Dette kan skade overflaten.

- 2 Bruk en myk, løfri klut og tørk forsiktig av undersiden av platen (siden uten etikett) i en rett linje fra midten til den ytre kanten av platen.

Du kan også benytte mildt såpevann for å fjerne vanskelige flekker. Du kan også kjøpe egne midler for rengjøring av plater. Disse kan også gi en viss beskyttelse mot støv, fingeravtrykk og riper. Rengjøringsmidler for CD-er kan trygt brukes til DVD-er.

Feilsøkningsverktøy

Strømlamper

- ⚠ **OBS!** Følg sikkerhetsanvisningene i produktveiledningen før du utfører noen av prosedyrene i denne delen.

Strømlampen foran på datamaskinen tennes og blinker eller forblir lysende for å vise ulike tilstander:

- Hvis strømlampen lyser grønt, og maskinen ikke reagerer, se "Diagnoselamper" på side 301.
- Hvis strømlampen blinker grønt, er datamaskinen i ventemodus. Trykk en tast på tastaturet, flytt på musen eller trykk på strømknappen for å avslutte ventemodus.
- Hvis strømlampen ikke lyser, er datamaskinen enten skrudd av eller den får ikke tilført strøm.

- Koble til strømledningen på nytt, både bak på maskinen og til stikkontakten.
- Hvis maskinen er koblet til en forgrener med flere kontakter, kontrollerer du at forgreneren er koblet til en stikkontakt og at forgreneren er slått på.
- Forsøk å koble til strøm uten å benytte spenningsvern, forgrenere eller skjøteledninger for å kontrollere om maskinen lar seg slå på.
- Test stikkontakten med en annen enhet, for eksempel en lampe, for å kontrollere at den fungerer.
- Kontroller at hovedstrømkabelen og frontpanelkabelen er koblet til hovedkortet på riktig måte (se "System Board Components" (Komponenter på hovedkortet) i *User's Guide* (Brukerhåndbok)).
- Hvis strømlampen blinker gult, får datamaskinen strøm, men det kan forekomme et internt elektrisk problem.
 - Kontroller at spenningsvelgeren er satt slik at den samsvarer med den lokale spenning (hvis aktuelt).
 - Kontroller at hovedstrømkabelen er koblet korrekt til hovedkortet (se "System Board Components" (Komponenter på hovedkortet) i *User's Guide* (Brukerhåndbok)).
- Hvis strømlampen lyser gult, er det mulig at en enhet ikke virker eller er feilmontert.
 - Ta ut og installer minnemoduler på nytt (se "Memory" (Minne) i *User's Guide* (Brukerhåndbok)).
 - Ta ut og installer alle kort på nytt (se "Cards" (Kort) i *User's Guide* (Brukerhåndbok)).
- Fjern interferens. Noen mulige årsaker til interferens er:
 - Skjøteledninger for strøm, tastatur og mus
 - For mange enheter på forgrening
 - Flere forgrenere er koblet til den samme stikkontakten













Diagnoselamper



 **OBS!** Følg sikkerhetsanvisningene i produktveiledningen før du utfører noen av prosedyrene i denne delen.

Maskinen har fire lamper merket 1, 2, 3 og 4 på frontpanelet som du kan bruke for å feilsøke problemer (se "Sett forfra (tårnoppsett)" på side 279 eller "Sett forfra (skrivebordsoppsett)" på side 283). Når maskinen starter på vanlig måte, blinker lampene før de slås av. Hvis det oppstår en feil på maskinen, viser rekkefølgen av lampene hva som kan være problemet.



 **MERK:** Etter at datamaskinen har fullført POST, vil alle fire lampene skrus av før operativsystemet starter på nytt.

Diagnoselampekoder under POST

Lysmønstre	Problembeskrivelse	Anbefalt løsning
   	Datamaskinen er i en normal av-tilstand eller det har oppstått en mulig pre-BIOS-feil.	Sett datamaskinen i en strømførende stikkontakt, og trykk på av/på-knappen.
   	Det kan ha oppstått en BIOS-feil, eller datamaskinen er i gjenopprettingsmodus.	<ul style="list-style-type: none">• Kjør BIOS Recovery-verktøyet, vent til gjenopprettingen er fullført og start deretter datamaskinen på nytt.• Hvis problemet fortsatt er til stede, kontaktes Dell (se "Contacting Dell" (Kontakte Dell) i <i>User's Guide</i> (Brukerhåndbok)).
   	Det kan ha oppstått en prosessorfeil.	<ul style="list-style-type: none">• Sett inn prosessoren på nytt (se "Processor" (Processor) i <i>User's Guide</i> (Brukerhåndbok)).• Hvis problemet fortsatt er til stede, kontaktes Dell (se "Contacting Dell" (Kontakte Dell) i <i>User's Guide</i> (Brukerhåndbok)).

Lysmønstre	Problembeskrivelse	Anbefalt løsning
	<p>Minnemoduler er registrert, men det har oppstått en minnefeil.</p>	<ul style="list-style-type: none"> • Hvis det er montert to eller flere minnemoduler, fjernes modulene (se "Removing a Memory Module" (Demontering av en minnemodul) i <i>User's Guide</i> (Brukerhåndbok)), deretter settes en av modulene inn igjen (se "Installing a Memory Module" (Installasjon av en minnemodul) i <i>User's Guide</i> (Brukerhåndbok)) og datamaskinen startes på nytt. Hvis datamaskinen starter på riktig måte, fortsett med å installere flere moduler (en om gangen) til du har funnet den defekte modulen eller alle moduler er installert uten feil. • Hvis du har en minnemodul av samme type som du vet fungerer, installerer du denne i datamaskinen (se "Memory" (Minne) i <i>User's Guide</i> (Brukerhåndbok)). • Hvis problemet fortsatt er til stede, kontaktes Dell (se "Contacting Dell" (Kontakte Dell) i <i>User's Guide</i> (Brukerhåndbok)).
	<p>Det kan ha oppstått en feil med grafikkortet.</p>	<ul style="list-style-type: none"> • Sett inn alle installerte grafikkort på nytt (se "Cards" (Kort) i <i>User's Guide</i> (Brukerhåndbok)). • Hvis det finnes, installer en velfungerende grafikkort i datamaskinen. • Hvis problemet fortsatt er til stede, kontaktes Dell (se "Contacting Dell" (Kontakte Dell) i <i>User's Guide</i> (Brukerhåndbok)).

Lysmønstre	Problembeskrivelse	Anbefalt løsning
① ② ③ ④	Det kan ha oppstått en feil med diskettstasjonen eller harddisken.	<ul style="list-style-type: none"> • Koble til alle strøm- og datakabler på nytt, og start datamaskinen på nytt. • Hvis problemet fortsatt er til stede, kontaktes Dell (se "Contacting Dell" (Kontakte Dell) i <i>User's Guide</i> (Brukerhåndbok)).
① ② ③ ④	Det kan ha oppstått en USB-feil.	<ul style="list-style-type: none"> • Reinstallerer alle USB-enheter, kontrollerer kabeltilkoblingene og start deretter datamaskinen på nytt. • Hvis problemet fortsatt er til stede, kontaktes Dell (se "Contacting Dell" (Kontakte Dell) i <i>User's Guide</i> (Brukerhåndbok)).
① ② ③ ④	Det er ikke registrert noen minnemoduler.	<ul style="list-style-type: none"> • Hvis det er montert to eller flere minnemoduler, fjernes modulene (se "Removing a Memory Module" (Demontering av en minnemodul) i <i>User's Guide</i> (Brukerhåndbok)), deretter settes en av modulene inn igjen (se "Installing a Memory Module" (Installasjon av en minnemodul) i <i>User's Guide</i> (Brukerhåndbok)) og datamaskinen startes på nytt. Hvis datamaskinen starter på riktig måte, fortsett med å installere flere moduler (en om gangen) til du har funnet den defekte modulen eller alle moduler er installert uten feil. • Hvis du har en minnemodul av samme type som du vet fungerer, installerer du denne i datamaskinen (se "Memory" (Minne) i <i>User's Guide</i> (Brukerhåndbok)). • Hvis problemet fortsatt er til stede, kontaktes Dell (se "Contacting Dell" (Kontakte Dell) i <i>User's Guide</i> (Brukerhåndbok)).

Lysmønstre	Problembeskrivelse	Anbefalt løsning
	Det har oppstått en feil med systemkortet.	Ta kontakt med Dell for å få hjelp (se "Contacting Dell" (Kontakte Dell) i <i>User's Guide</i> (Brukerhåndbok)).
	Minnemoduler er registrert, men det foreligger en feil med minnekonfigurasjon eller kompatibilitet.	<ul style="list-style-type: none"> • Kontroller at det ikke er noen spesielle krav til plassering av minnemoduler/kontakter (se "Memory" (Minne) i <i>User's Guide</i> (Brukerhåndbok)). • Sørg for at det minnet du bruker, er støttet av datamaskinen (se "Memory" (Minne) i <i>User's Guide</i> (Brukerhåndbok)). • Hvis problemet fortsatt er til stede, kontaktes Dell (se "Contacting Dell" (Kontakte Dell) i <i>User's Guide</i> (Brukerhåndbok)).
	Det kan ha oppstått en feil med ressursen for systemkortet og/eller maskinvaren.	<ul style="list-style-type: none"> • Gjennomfør prosedyrene i "Restoring Your Operating System" (Gjenopprette operativsystemet) i <i>User's Guide</i> (Brukerhåndbok). • Hvis problemet fortsatt er til stede, kontaktes Dell (se "Contacting Dell" (Kontakte Dell) i <i>User's Guide</i> (Brukerhåndbok)).

Lysmønstre	Problembeskrivelse	Anbefalt løsning
	<p>Det har oppstått en mulig feil ved et utvidelseskort.</p>	<ol style="list-style-type: none"> <li data-bbox="610 236 1001 384">1 Sjekk om det er en konflikt ved å fjerne et utvidelseskort (ikke et grafikkort) og start deretter datamaskinen på nytt (se "Cards" (Kort) <i>User's Guide</i> (Brukerhåndbok)). <li data-bbox="610 391 1001 475">2 Hvis problemet vedvarer, sett tilbake kortet du fjernet, fjern et annet kort og start deretter datamaskinen på nytt. <li data-bbox="610 481 1001 746">3 Gjenta denne prosessen for hvert av utvidelseskortene som er installert. Hvis maskinen starter på normal måte, feilsøker du det siste kortet du fjernet fra maskinen for å avdekke mulige ressurskonflikter (se "Restoring Your Operating System" (Gjenopprette operativsystemet) i <i>User's Guide</i> (Brukerhåndbok)). <li data-bbox="610 753 1001 869">4 Hvis problemet fortsatt er til stede, kontaktes Dell (se "Contacting Dell" (Kontakte Dell) i <i>User's Guide</i> (Brukerhåndbok)).

Lysmønstre	Problembeskrivelse	Anbefalt løsning
	Det har oppstått en annen feil.	<ul style="list-style-type: none"> • Kontroller at kablene for harddisker og CD/DVD-stasjoner er koblet til hovedkortet på riktig måte (se "System Board Components" (Komponenter på hovedkortet) i <i>User's Guide</i> (Brukerhåndbok)). • Hvis det vises en feilmelding angående et problem med en enhet (for eksempel en diskettstasjon eller en harddisk), kontrollerer du at enheten fungerer som den skal. • Hvis operativsystemet forsøker å starte opp fra en enhet (som for eksempel diskettstasjonen eller CD/DVD-stasjonen), kontrolleres systemoppsettprogrammet (se "System Setup" (Systemoppsett) i <i>User's Guide</i> (Brukerhåndbok)) og kontroller at oppstartsrekkefølgen er riktig for de enhetene som er installert i datamaskinen. • Hvis problemet fortsatt er til stede, kontaktes Dell (se "Contacting Dell" (Kontakte Dell) i <i>User's Guide</i> (Brukerhåndbok)).

Signalkoder

Datamaskinen kan avgi en serie med signaler under oppstart. Denne signallerien kalles en signalkode og kan benyttes for å identifisere et problem med datamaskinen.

Hvis datamaskinen avgir en serie med signaler under oppstart:

- 1 Skriv ned signalkoden.
- 2 Kjør Dell Diagnostics for å identifisere feilen (se "Dell Diagnostics" (Dell Diagnostikk) på side 312).

Kode	Årsak
2 korte, 1 lang	Kontrollsumfeil i BIOS
1 lang, 3 korte, 2 korte	Minnefeil
1 kort	F12-tasten trykket

Kode (gjentatte korte signaler)	Beskrivelse	Foreslått tiltak
1	Kontrollsumfeil i BIOS. Mulig feil på hovedkort.	Ta kontakt med Dell for å få hjelp (se "Contacting Dell" (Kontakte Dell) i <i>User's Guide</i> (Brukerhåndbok)).
2	Det er ikke registrert noen minnemoduler.	<ul style="list-style-type: none">• Hvis det er montert to eller flere minnemoduler, fjernes modulene (se "Removing a Memory Module" (Demontering av en minnemodul) i <i>User's Guide</i> (Brukerhåndbok)), deretter settes en av modulene inn igjen (se "Installing a Memory Module" (Installasjon av en minnemodul) i <i>User's Guide</i> (Brukerhåndbok)) og datamaskinen startes på nytt. Hvis datamaskinen starter på riktig måte, fortsett med å installere flere moduler (en om gangen) til du har funnet den defekte modulen eller alle moduler er installert uten feil.• Hvis du har en minnemodul av samme type som du vet fungerer, installerer du denne i datamaskinen (se "Memory" (Minne) i <i>User's Guide</i> (Brukerhåndbok)).• Hvis problemet fortsatt er til stede, kontaktes Dell (se "Contacting Dell" (Kontakte Dell) i <i>User's Guide</i> (Brukerhåndbok)).

Kode (gjentatte korte signaler)	Beskrivelse	Foreslått tiltak
3	Mulig feil på hovedkort.	Ta kontakt med Dell for å få hjelp (se "Contacting Dell" (Kontakte Dell) i <i>User's Guide</i> (Brukerhåndbok)).
4	Lese- eller skrivefeil i RAM.	<ul style="list-style-type: none"> • Kontroller at det ikke er noen spesielle krav til plassering av minnemoduler/-kontakter (se "Memory" (Minne) i <i>User's Guide</i> (Brukerhåndbok)). • Sørg for at det minnet du bruker, er støttet av datamaskinen (se "Memory" (Minne) i <i>User's Guide</i> (Brukerhåndbok)). • Hvis problemet fortsatt er til stede, kontaktes Dell (se "Contacting Dell" (Kontakte Dell) i <i>User's Guide</i> (Brukerhåndbok)).
5	Feil i sanntidsklokke. Mulig batterifeil eller feil på hovedkort.	<ul style="list-style-type: none"> • Skift batteriet (se "Replacing the Battery" (Skifte batteriet) i <i>User's Guide</i> (Brukerhåndbok)). • Hvis problemet fortsatt er til stede, kontaktes Dell (se "Contacting Dell" (Kontakte Dell) i <i>User's Guide</i> (Brukerhåndbok)).
6	Feil ved video-BIOS-test.	Ta kontakt med Dell for å få hjelp (se "Contacting Dell" (Kontakte Dell) i <i>User's Guide</i> (Brukerhåndbok)).

Systemmeldinger



MERK: Hvis meldingen du fikk, ikke vises i listen, leser du opplysningene i dokumentasjonen for operativsystemet eller for programmet du brukte da meldingen oppstod.

PASS PÅ! FEIL I KONTROLLPUNKT [NNNN] VED TIDLIGERE FORSØK PÅ OPPSTART AV DETTE SYSTEMET. NOTER DETTE KONTROLLPUNKTET OG KONTAKT DELL TECHNICAL SUPPORT (TEKNISK STØTTE) FOR Å FÅ HJELP TIL Å LØSE DETTE PROBLEMET — Datamaskinen kunne ikke fullføre oppstartrutinen tre ganger på grunn av samme feil (se "Contacting Dell" (Kontakte Dell) i *User's Guide* (Brukerhåndbok) for å få hjelp).

KONTROLLSUMFEIL I CMOS — Mulig feil på hovedkort eller RTC-batterifeil. Skift batteriet (se "Replacing the Battery" (Skifte batteriet) eller "Contacting Dell" (Kontakte Dell) i *User's Guide* (Brukerhåndbok) for å få hjelp).

FEIL I CPU-VIFTE — Feil i CPU-vifte. Skift CPU-viften (se "Removing the Processor" (Demontering av prosessoren) i *User's Guide* (Brukerhåndbok)).

SØKEFEIL PÅ DISKETT — Det kan være en løs kabel, eller datamaskinens konfigurasjonsinformasjon stemmer kanskje ikke med maskinvarekonfigurasjonen. Kontroller kabeltilkoblingene (se "Contacting Dell" (Kontakte Dell) i *User's Guide* (Brukerhåndbok) for å få hjelp).

LESEFEIL PÅ DISKETT — Disketten kan være defekt eller kabelaen kan være løs. Skift diskett/kontroller for løse kabeltilkoblinger.

LESEFEIL PÅ HARDDISK — Mulig HDD-feil ved HDD-oppstarttest (se "Contacting Dell" (Kontakte Dell) i *User's Guide* (Brukerhåndbok) for å få hjelp).

FEIL I TASTATUR — Feil i tastatur eller løs kabel for tastatur (se "Keyboard Problems" (Tastaturproblemer) i *User's Guide* (Brukerhåndbok)).

INGEN TILGJENGELIG OPPSTARTENHET — Systemet finner ikke noen oppstartenhet eller partisjon.

- Hvis diskettstasjonen er oppstartenheten din, må du sørge for at kablene er tilkoblet og at det er en oppstartbar diskett i stasjonen.
- Hvis harddisken er oppstartenheten din, må du sørge for at kablene er tilkoblet og at stasjonen er korrekt installert og partisjonert som en oppstartenhet.
- Gå til System Setup (Systemoppsett) og sørg for at informasjonen om oppstartsrekkefølgen er korrekt (se "Entering System Setup" (Starte Systemoppsett) i *User's Guide* (Brukerhåndbok)).

INGEN TIDTAKERTIKK — En brikke på systemkortet fungerer muligens ikke eller feil på hovedkortet (se "Contacting Dell" (Kontakte Dell) i *User's Guide* (Brukerhåndbok) for å få hjelp).

IKKE SYSTEMDISK ELLER DISKFEIL — Skift disketten med en som har et oppstartbart operativsystem eller fjern disketten fra stasjon A og start datamaskinen på nytt.

IKKE OPPSTARTBAR DISKETT — Sett inn en oppstartbar diskett og start datamaskinen på nytt.

MERK - HARDDISKENS SELVOVERVÅKINGSSYSTEM HAR MELDT AT EN PARAMETER ER UTENFOR SITT NORMALE DRIFTSOMRÅDE. DELL ANBEFALER AT DU SIKKERHETSKOPIERER DATAENE DINE MED JEVNE MELLOMROM. EN PARAMETER UTENFOR DRIFTSOMRÅDET BETYR KANSKJE ET MULIG HARDDISKPROBLEM —

S.M.A.R.T-feil, mulig HDD-feil. Denne egenskapen kan aktiveres eller deaktiveres i BIOS-setup.

Hardware Troubleshooter (Feilsøkningsverktøy for maskinvare)

Hvis en enhet ikke registreres under konfigureringen av operativsystemet, eller registreres, men blir feilkonfigurert, kan du bruke Hardware Troubleshooter til å løse problemet med inkompatibilitet.

Windows XP:

- 1 Klikk på **Start** → **Hjelp og støtte**.
- 2 Skriv **hardware troubleshooter** (feilsøkingsverktøy for maskinvare) i søkefeltet og trykk <Enter> for å starte søket.
- 3 I seksjonen **Fix a Problem** (Løs et problem) klikkes **Hardware Troubleshooter** (Feilsøkingsverktøy for maskinvare).
- 4 I listen **Hardware Troubleshooter** (Feilsøkingsverktøy for maskinvare) velges det alternativet som best beskriver problemet og deretter klikkes **Next** (Neste) for å gå videre med resten av feilsøkingen.

Windows Vista:

- 1 Klikk Windows Vista Start-knappen , og klikk **Help and Support** (Hjelp og støtte).
- 2 Skriv **hardware troubleshooter** (feilsøkingsverktøy for maskinvare) i søkefeltet og trykk <Enter> for å starte søket.
- 3 I søkeresultatene velges det alternativet som best beskriver problemet og deretter gjennomføres resten av feilsøkingen.

Dell Diagnostics



OBS! Følg sikkerhetsanvisningene i produktveiledningen før du utfører noen av prosedyrene i denne delen.

Når Dell Diagnostics skal brukes

Dersom du har problemer med datamaskinen, utfører du kontrollene under Lockups and Software Problems (Maskinheng og programvareproblemer) (se "Troubleshooting" (Feilsøking) i *User's Guide* (Brukerhåndbok)), kjør deretter Dell Diagnostics før du kontakter Dell for å få hjelp.

Du kan kjøre Dell Diagnostics fra harddisken eller fra disken *Drivers and Utilities* (Drivere og programmer).

Se "System Setup" (Systemoppsett) i *User's Guide* (Brukerhåndbok) for å se gjennom informasjonen om datamaskinens konfigurasjon, og sørg for at enheten som du ønsker å teste, vises i System Setup og er aktiv.



MERK: Programmet Dell Diagnostics fungerer kun på Dell-maskiner.



MERK: Skriv ut følgende prosedyre før du kjører Dell diagnostics.

Starte Dell Diagnostics fra harddisken

Dell Diagnostics ligger på en egen partisjon for diagnostikk på harddisken.



MERK: Hvis datamaskinen ikke kan vise noe skjermbilde, ta kontakt med Dell, se "Contacting Dell" (Kontakte Dell) i *User's Guide* (Brukerhåndbok).

- 1 Slå på datamaskinen (eller start den på nytt).
- 2 Når DELL-logoen vises, trykker du umiddelbart på <F12>.



MERK: Det kan oppstå tastaturfeil dersom du holder en tast nede i lengre tid. Trykk og slipp <F12>-tasten med jevne mellomrom for å unngå mulige tastaturfeil når du skal åpne Boot Device Menu (Oppstartenhetmeny).



MERK: Hvis det kommer en melding om at det ikke finnes noen partisjon for diagnostikkprogrammet, kjøres Dell Diagnostics fra disken *Drivers and Utilities* (se "Starte Dell Diagnostics fra disken Drivers and Utilities" på side 313).

Hvis du venter for lenge slik at operativsystemlogoen vises, venter du til du ser skrivebordet i Microsoft Windows. Deretter slår du av maskinen og prøver på nytt.

- 3 I **Boot Device Menu** (Oppstartenhetmeny) bruker du opp- og ned-pilene eller trykker det aktuelle nummeret på tastaturet for å utheve **Boot to Utility Partition** (Start fra hjelpeprogrampartisjon), og deretter trykkes <Enter>.



MERK: Hurtigoppstartprogrammet endrer oppstartrekkefølgen kun for den nåværende oppstarten. Etter ny oppstart starter datamaskinen i henhold til oppstartrekkefølgen som er angitt i System Setup.

- 4 I **Main Menu** (Hovedmeny) i Dell Diagnostics venstreklikker du med musen, eller trykker <Tab> og deretter <Enter>, for å velge den testen du ønsker å kjøre (se "Dell Diagnostics-hovedmenyen (Main)" på side 314).



MERK: Skriv ned feilkoder og problembeskrivelser nøyaktig slik de vises og følg instruksjonene på skjermen.

- 5 Etter at alle testene er fullført, lukkes testvinduet for å komme tilbake til **Main Menu** (Hovedmeny) i Dell Diagnostics.
- 6 Lukk vinduet **Main Menu** (Hovedmeny) for å gå ut av Dell Diagnostics og start maskinen på nytt.

Starte Dell Diagnostics fra disken Drivers and Utilities

- 1 Skru på datamaskinen.
- 2 Trykk utløserknappen foran på den optiske stasjonen for å åpne stasjonen.
- 3 Plasser disken *Drivers and Utilities* midt i stasjonsskuffen, trykk deretter utløserknappen igjen eller skyv skuffen forsiktig inn slik at stasjonen lukkes.
- 4 Start datamaskinen på nytt.
- 5 Når DELL-logoen vises, trykker du umiddelbart på <F12>.



MERK: Det kan oppstå tastaturfeil dersom du holder en tast nede i lengre tid. Trykk og slipp <F12>-tasten med jevne mellomrom for å unngå mulige tastaturfeil når du skal åpne Boot Device Menu (Oppstartenhetmeny).

Hvis du venter for lenge slik at operativsystemlogoen vises, venter du til du ser skrivebordet i Microsoft Windows. Deretter slår du av maskinen og prøver på nytt.

- 6 I **Boot Device Menu** (Oppstartenhetmeny) bruker du opp- og ned-pilene eller trykker det aktuelle nummeret på tastaturet for å utheve **Onboard or USB CD-ROM** (Intern eller USB-basert CD-ROM), og deretter trykkes <Enter>.



MERK: Hurtigoppstartprogrammet endrer oppstartrekkefølgen kun for den nåværende oppstarten. Etter ny oppstart starter datamaskinen i henhold til oppstartrekkefølgen som er angitt i **System Setup**.

- 7 Trykk <1> for å velge Dell Diagnostics.
- 8 I **Dell Diagnostics Menu** trykkes <1> for å velge Dell Diagnostics for ResourceCD (graphical user interface) (grafisk brukergrensesnitt).
- 9 I **Main Menu** (Hovedmeny) i Dell Diagnostics venstreklikker du med musen, eller trykker <Tab> og deretter <Enter>, for å velge den testen du ønsker å kjøre (se "Dell Diagnostics-hovedmenyen (Main)" på side 314).



MERK: Skriv ned feilkoder og problembeskrivelser nøyaktig slik de vises og følg instruksjonene på skjermen.

- 10 Etter at alle testene er fullført, lukkes testvinduet for å komme tilbake til **Main Menu** (Hovedmeny) i Dell Diagnostics.
- 11 Fjern disken *Drivers and Utilities*, lukk deretter vinduet **Main Menu** (Hovedmeny) for å gå ut av Dell Diagnostics og start maskinen på nytt.

Dell Diagnostics-hovedmenyen (Main)

Følgende tester kan kjøres fra Dell Diagnostics **Main Menu** (Hovedmeny):

Alternativ	Funksjon
Express Test (ekspressetest)	Utfører en rask testing av systemenheter. Testen tar normalt 10 til 20 minutter og krever ingen brukerhandling. Kjør først Express Test (ekspressetest) for å øke sannsynligheten for å finne problemet raskt.
Extended Test (utvidet test)	Utfører en grundig kontroll av systemenheter. Denne testen tar vanligvis en time eller mer og krever at du svarer på spørsmål med jevne mellomrom.
Custom test (egendefinert test)	Tester en spesiell enhet i systemet og kan brukes for å tilpasse testene du ønsker å kjøre.
Symptom Tree (symptomtre)	Lister en del vanlige symptomer og lar deg velge en test basert på symptomet på problemet du opplever.

Dersom den støter på problemer under testen, vises en melding med en feilkode og en beskrivelse av problemet. Noter feilkoden og problembeskrivelsen nøyaktig slik den vises, og følg anvisningene på skjermen. Hvis du ikke finner noen løsning på problemet, ta kontakt med Dell (se "Contacting Dell" (Kontakte Dell) i *User's Guide* (Brukerhåndbok)).



MERK: Servicemerket for datamaskinen er plassert på toppen av hvert testskjermbilde. Ha ditt servicemerke klart når du kontakter Dell kundestøtte.

Følgende kategorier har tilleggsinformasjon for tester som er kjørt fra alternativene **Custom Test** (egendefinert test) eller **Symptom Tree** (symptomtre):

Kategori	Funksjon
Results (resultater)	Viser resultatene av testen og eventuelle feiltilstander som oppstod.
Errors (feil)	Viser feil som er funnet, feilkoder og en problembeskrivelse.
Help (hjelp)	Beskriver testen og kan angi krav for utføring av testen.
Configuration (konfigurasjon) (kun Custom Test (egendefinert test))	Viser maskinvarekonfigurasjonen for den valgte enheten. Dell Diagnostics innhenter konfigurasjonsinformasjon for alle enheter fra systemoppsett, minne og forskjellige interne tester, og viser informasjonen i enhetslisten på venstre side av skjermen. MERK: Enhetslisten viser kanskje ikke navnet på alle komponentene som er installert på datamaskinen, eller alle enhetene som er koblet til datamaskinen.
Parameters (parametere) (kun Custom Test (egendefinert test))	Lar deg tilpasse testen ved å endre testinnstillingene hvis dette er aktuelt.

Feilsøking

Disse tipsene kan hjelpe deg å feilsøke eventuelle problemer med maskinen:

- Hvis du la til eller fjernet en del eller komponent rett før problemet oppstod, bør du kontrollere at komponenten er riktig installert eller avinstallert.
- Hvis en ekstern enhet ikke fungerer, kontrollerer du at den er koblet til på riktig måte.
- Hvis du ser en feilmelding på skjermen, skriver du ned den nøyaktige ordlyden i meldingen. Meldingen kan hjelpe kundestøttepersonalet å løse problemet/problemene.
- Hvis du får feilmelding i et program, leser du dokumentasjonen for programmet for å finne flere opplysninger.



MERK: Fremgangsmåtene i dette dokumentet er basert på at du bruker standardvisningen i Windows. De er ikke helt nøyaktige hvis du har skiftet til klassisk visning i Windows.

Batteriproblemer

 **OBS! Det kan være fare for at et nytt batteri eksploderer hvis det ikke settes i på riktig måte. Batteriet skal bare skiftes med samme eller tilsvarende type, som anbefalt av produsenten. Kvitt deg med brukte batterier i samsvar med produsentens veiledning.**

 **OBS! Følg sikkerhetsanvisningene i produktveiledningen før du utfører noen av prosedyrene i denne delen.**

SKIFT BATTERIET — Hvis du må stadig må stille inn dato og klokkeslett etter at du har slått av maskinen, eller hvis det vises feil dato og klokkeslett ved oppstart, skifter du ut batteriet (se "Replacing the Battery" (Skifte batteriet) i *User's Guide* (Brukerhåndbok)). Hvis batteriet fortsatt ikke virker korrekt, kontaktes Dell (se "Contacting Dell" (Kontakte Dell) i *User's Guide* (Brukerhåndbok)).

Stasjonsproblemer

 **OBS! Følg sikkerhetsanvisningene i produktveiledningen før du utfører noen av prosedyrene i denne delen.**

KONTROLLER AT MICROSOFT WINDOWS GJENKJENNER STASJONEN —

Windows XP:

- Klikk på Start og velg Min datamaskin.

Windows Vista:

- Klikk Windows Vista Start-knappen  og klikk Computer (Datamaskin).

Hvis stasjonen ikke vises i listen, kjører du et fullt søk med antivirusprogrammet for å søke etter og fjerne virus. Virus kan noen ganger forhindre Windows fra å gjenkjenne stasjonen.

TEST STASJONEN —

- Sett inn en annen disk for å eliminere muligheten for at originalstasjonen er defekt.
- Sett inn en oppstartbar diskett og start maskinen på nytt.

RENGJØR STASJONEN ELLER DISKEN — Se "Rengjøre datamaskinen" på side 298.

KONTROLLER KABELTILKOBLINGENE

KJØR FEILSØKINGSVERKTØYET FOR MASKINVARE — Se "Hardware Troubleshooter (Feilsøkingsverktøy for maskinvare)" på side 310.

KJØR DELL DIAGNOSTICS — Se "Dell Diagnostics" på side 311.

Problemer med optiske stasjoner



MERK: Vibrasjoner i høyhastighets optiske stasjoner er normalt og kan medføre støy, og dette indikerer ikke feil i stasjon eller medium.



MERK: Verden er delt inn i forskjellige DVD-soner og det finnes mange ulike plateformater. Ikke alle DVD-er kan spilles av i alle DVD-stasjoner.

JUSTER LYDVOLUMET I WINDOWS —

- Klikk på høyttalerikonet i det nederste høyre hjørnet av skjermen.
- Kontroller at lyden er skrudd opp ved å dra skyvebryteren oppover.
- Fjern eventuelt alle avkryssningene i feltene for å sørge for at ikke lyden er dempet.

KONTROLLER HØYTTALERNE OG SUBWOOFEREN — Se "Lyd- og høyttalerproblemer" på side 328.

Problemer ved skriving til en optisk stasjon

LUKK ANDRE ÅPNE PROGRAMMER — Den optiske stasjonen mottar en jevn strøm med data i løpet av skriveprosessen. Hvis datastrømmen blir forstyrret eller avbrutt, oppstår det en feil. Lukk alle andre programmer før du skriver til den optiske stasjonen.

SLÅ AV VENTEMODUS I WINDOWS FØR DU SKRIVER TIL EN PLATE — Søk på nøkkelordet standby i Windows Help and Support (Hjelp og støtte) for informasjon om strømbehandlingsmodi.

Harddiskproblemer

KONTROLLER DISK —

Windows XP:

- 1 Klikk på **Start** og velg **Min datamaskin**.
- 2 Høyreklikk på **Lokal disk C:**.
- 3 Klikk **Properties** (Egenskaper) → **Tools** (Verktøy) → **Check Now** (Kontroller...).
- 4 Klikk **Scan for and attempt recovery of bad sectors** (Søk etter og forsøk å reparere skadede sektorer) og klikk **Start**.

Windows Vista:

- 1 Klikk **Start**  og klikk **Datamaskin**.
- 2 Høyreklikk på **Lokal disk C:**.
- 3 Klikk **Properties** (Egenskaper) → **Tools** (Verktøy) → **Check Now** (Kontroller...).

Vinduet **User Account Control** (Brukerkontroll) kan bli vist. Hvis du er administrator på datamaskinen, klikker du **Continue** (Fortsett). Ellers tar du kontakt med din administrator for å fortsette den ønskede handlingen.

- 4 Følg anvisningene på skjermen.

E-post-, modem- og internettproblemer

 **OBS!** Følg sikkerhetsanvisningene i produktveiledningen før du utfører noen av prosedyrene i denne delen.

 **MERK:** Pass på at du kobler modemmet til en analog telefonkontakt. Modemet fungerer ikke når det er koblet til en digital telefonlinje.

 **MERK:** Sett ikke en telefonledning i nettverkskontakten (se "Back Panel Connectors" (Kontakter på baksiden av maskinen) i *User's Guide* (Brukerhåndbok)).

KONTROLLER SIKKERHETSINNSTILLINGENE I MICROSOFT OUTLOOK[®] EXPRESS —

Hvis du ikke kan åpne e-postvedlegg:

- 1 I Outlook Express klikker du **Tools** (Verktøy) → **Options** (Alternativer) → **Security** (Sikkerhet).
- 2 Fjern eventuelt krysset i feltet **Ikke tillat vedlegg**.

KONTROLLER TELEFONLINJETILKOBLINGEN

KONTROLLER TELEFONKONTAKTEN

KOBLE MODEMET DIREKTE TIL TELEFONKONTAKTEN

BRUK EN ANNEN TELEFONLINJE —

- Kontroller at telefonlinjen er koblet til kontakten på modemmet (kontakten er enten grønnmerket eller har et kontaktformet ikon ved siden av).
- Pass på at du føler et klikk når du kobler telefonkontakten til modemmet.
- Koble telefonlinjen fra modemmet og koble den til en telefon, hør etter om det er ringetone.
- Hvis andre telefonenheter bruker den samme linjen, for eksempel en telefonsvarer, telefaks, spenningsvern eller linjedeler, kobler du telefonledningen utenom disse for å koble modemmet direkte til telefonkontakten. Hvis du bruker en ledning som er lenger enn 3 m (10 fot), forsøker du med en kortere ledning.

KJØR DIAGNOSEVERKTØYET FOR MODEM —

Windows XP:

- 1 Klikk **Start** → **All Programs** (Alle programmer) → **Modem Helper** (Modemhjelper).
- 2 Følg veiledningen på skjermen for å finne og løse modemproblemer. Modem Helper er ikke tilgjengelig på alle maskiner.

Windows Vista:

- 1 Klikk **Start**  → **All Programs** (Alle programmer) → **Modem Diagnostic Tool** (Diagnoseverktøy for modem).
- 2 Følg veiledningen på skjermen for å finne og løse modemproblemer. Modemdiagnose er ikke tilgjengelig på alle maskiner.

KONTROLLER AT MODEMET KOMMUNISERER MED WINDOWS —

Windows XP:

- 1 Klikk **Start** → **Control Panel** (Kontrollpanel) → **Printers and Other Hardware** (Skrivere og annen maskinvare) → **Phone and Modem Options** (Telefon- og modemalternativer) → **Modems** (Modemer).
- 2 Klikk på COM-porten for modemmet → **Properties** (Egenskaper) → **Diagnostics** (Diagnose) → **Query Modem** (Sjekk modem) for å bekrefte at modemmet kommuniserer med Windows.

Hvis alle modemer mottar svar, fungerer modemmet som det skal.

Windows Vista:

- 1 Klikk **Start**  → **Control Panel** (Kontrollpanel) → **Hardware and Sound** (Maskinvare og lyd) → **Phone and Modem Options** (Telefon- og modemalternativer) → **Modems** (Modemer).
- 2 Klikk på COM-porten for modemmet → **Properties** (Egenskaper) → **Diagnostics** (Diagnose) → **Query Modem** (Sjekk modem) for å bekrefte at modemmet kommuniserer med Windows.

Hvis alle modemer mottar svar, fungerer modemmet som det skal.

KONTROLLER AT DU ER KOBLET TIL INTERNETT — Du må ha et abonnement hos en internettleverandør. Åpne e-postprogrammet Outlook Express og klikk på **Fil**. Hvis det er en hake ved siden av **Arbeid** frakoblet, klikker du på haken for å fjerne den og koble deg til Internett. Hvis du trenger mer hjelp, kontakter du internettleverandøren.

Feilmeldinger



OBS! Følg sikkerhetsanvisningene i produktveiledningen før du utfører noen av prosedyrene i denne delen.

Hvis feilmeldingen ikke vises i listen, leser du dokumentasjonen for operativsystemet eller programmet du kjørte da meldingen ble vist.

ET FILNAVN KAN IKKE INNEHOLDE FØLGENDE TEGN: \ / : * ? " < > | — Disse tegnene må ikke brukes i filnavn.

EN NØDVENDIG .DLL-FIL BLE IKKE FUNNET — Programmet du forsøker å starte, mangler en viktig fil. Slik fjerner du programmet og installerer det på nytt:

Windows XP:

- 1 Klikk **Start** → **Control Panel** (Kontrollpanel) → **Add or Remove Programs** (Legg til eller fjern programmer) → **Programs and Features** (Programmer og egenskaper).
- 2 Velg programmet du vil fjerne.
- 3 Klikk **Fjern**.
- 4 I dokumentasjonen for programmet finner du installeringsveiledninger.

Windows Vista:

- 1 Klikk **Start**  → **Control Panel** (Kontrollpanel) → **Programs** (Programmer) → **Programs and Features** (Programmer og egenskaper).
- 2 Velg programmet du vil fjerne.
- 3 Klikk **Fjern**.
- 4 I dokumentasjonen for programmet finner du installeringsveiledninger.

stasjonsbokstav \ ER IKKE TILGJENGELIG. **ENHETEN ER IKKE KLAR** — Stasjonen kan ikke lese disketten/platen. Sett inn en diskett/plate i stasjonen og prøv på nytt.

SETT INN OPPSTARTBART MEDIUM — Sett inn en oppstartbar diskett, CD eller DVD.

IKKE SYSTEMDISK — Ta ut disketten fra stasjonen og start maskinen på nytt.

IKKE NOK MINNE ELLER RESSURSER. LUKK NOEN PROGRAMMER, OG PRØV PÅ NYTT —

Lukk alle vinduer og åpne programmet du vil bruke. I noen tilfeller må du starte maskinen på nytt for å frigjøre maskinressursene. Hvis det er tilfelle, kjører du programmet du vil bruke, før du starter noen andre programmer.

OPERATIVSYSTEMET BLE IKKE FUNNET — Ta kontakt med Dell for å få hjelp (se "Contacting Dell" (Kontakte Dell) i *User's Guide* (Brukerhåndbok)).

IEEE 1394-enhetsproblemer

 **OBS!** Følg sikkerhetsanvisningene i produktveiledningen før du utfører noen av prosedyrene i denne delen.

SØRG FOR AT KABELEN FOR IEEE 1394-ENHETEN ER KORREKT SATT INN I ENHETEN OG I KONTAKTEN PÅ DATAMASKINEN

SØRG FOR AT IEEE 1394-ENHETEN ER AKTIVERT I SYSTEMOPPSETTET — Se "System Setup Options" (Alternativer for systemoppsett) i *User's Guide* (Brukerhåndbok).

SØRG FOR AT IEEE 1394-ENHETEN GJENKJENNES AV WINDOWS —

Windows XP:

- 1 Klikk på **Start** og deretter på **Kontrollpanel**.
- 2 Under **Pick a Category** (Velg en kategori) klikker du **Performance and Maintenance** (Ytelse og vedlikehold) → **System** → **System Properties** (Systemegenskaper) → **Hardware** (Maskinvare) → **Device Manager** (Enhetsbehandling).

Windows Vista:

- 1 Klikk **Start**  → **Control Panel** (Kontrollpanel) → **Hardware and Sound** (Maskinvare og lyd).
- 2 Klikk **Device Manager** (Enhetsbehandling).

Hvis IEEE 1394-enheten er oppført, gjenkjenner Windows enheten.

SØRG FOR AT IEEE 1394-KORTET ER SATT INN KORREKT

SØRG FOR AT IEEE 1394-KABELN ER KOBLET SIKKERT TIL SYSTEMKORTKONTAKTEN OG TIL KONTAKTEN PÅ INN/UTPANELET FORAN

HVIS DU HAR PROBLEMER MED EN DELL IEEE 1394-ENHET — Ta kontakt med Dell for å få hjelp (se "Contacting Dell" (Kontakte Dell) i *User's Guide* (Brukerhåndbok)).

HVIS DU HAR PROBLEMER MED EN IEEE 1394-ENHET SOM IKKE ER LEVERT AV DELL — Kontakt produsenten for IEEE 1394-enheten.

Tastaturproblemer

 **OBS! Følg sikkerhetsanvisningene i produktveiledningen før du utfører noen av prosedyrene i denne delen.**

KONTROLLER TASTATURKABELN —

- Kontroller at tastaturkabelen er koblet til maskinen på riktig måte.
- Slå av maskinen (se "Turning Off Your Computer" (Slå av datamaskinen) i *User's Guide* (Brukerhåndbok)), koble til tastaturet på nytt som vist på oppsettdiagrammet for maskinen og start maskinen på nytt.
- Kontroller at kabelen ikke er skadet og at kabelkontaktene ikke har pinner som er bøyd eller brukket. Rett eventuelt opp pinner som er bøyd.
- Koble fra eventuelle tastaturskjøtekabler og koble tastaturet direkte til maskinen.

TEST TASTATURET — Koble til et tastatur som du vet virker, og forsøk om det fungerer sammen med maskinen.

KJØR FEILSØKINGSVERKTØYET FOR MASKINVARE — Se "Hardware Troubleshooter (Feilsøkingsverktøy for maskinvare)" på side 310.

Maskinheng og programvareproblemer

 **OBS! Følg sikkerhetsanvisningene i produktveiledningen før du utfører noen av prosedyrene i denne delen.**

Maskinen starter ikke

KONTROLLER DIAGNOSELAMPENE — Se "Diagnoselamper" på side 301.

KONTROLLER AT STRØMKABELN ER KOBLET TIL MASKINEN OG STIKKONTAKTEN PÅ RIKTIG MÅTE

Maskinen reagerer ikke

 **MERK:**Du kan miste data hvis du ikke klarer å slå av maskinen via operativsystemet.

SLÅ AV MASKINEN — Hvis maskinen ikke reagerer når du trykker på en tast på tastaturet eller flytter på musen, trykker du på strømknappen i minst 8-10 sekunder til maskinen slår seg av. Deretter starter du maskinen på nytt.

Et program slutter å reagere

AVSLUTT PROGRAMMET —

- 1 Trykk <Ctrl><Shift><Esc> samtidig, og klikk Task Manager (Oppgavebehandling).
- 2 Klikk på kategorien **Applications** (Programmer).
- 3 Klikk på programmet som ikke reagerer.
- 4 Klikk på Avslutt oppgave.

Et program krasjer gjentatte ganger



MERK: De fleste programmer leveres med installasjonsveiledninger, enten i en håndbok eller på en diskett, CD eller DVD.

LES DOKUMENTASJONEN FOR PROGRAMMET — Hvis nødvendig avinstallerer du programmet og installerer det på nytt.

Et program er laget for en tidligere versjon av Windows-operativsystemet

KJØR VEIVISER FOR PROGRAMKOMPATIBILITET —

Windows XP:

Veiviser for programkompatibilitet konfigurerer et program slik at det kjører i et miljø som ligner på et ikke-Windows XP-operativsystem.

- 1 Klikk **Start** → **All Programs** (Alle programmer) → **Accessories** (Tilbehør) → **Program Compatibility Wizard** (Veiviser for programkompatibilitet) → **Next** (Neste).
- 2 Følg anvisningene på skjermen.

Windows Vista:

Veiviser for programkompatibilitet konfigurerer et program slik at det kjører i et miljø som ligner på et ikke-Windows Vista-operativsystem.

- 1 Klikk **Start**  → **Control Panel** (Kontrollpanel) → **Programs** (Programmer) → **Use an older program with this version of Windows** (Bruk eldre programmer på denne Windows-versjonen).
- 2 I velkomstvinduet klikker du på **Next** (Neste).
- 3 Følg anvisningene på skjermen.

Et ensfarget blått skjermbilde vises

SLÅ AV MASKINEN — Hvis maskinen ikke reagerer når du trykker på en tast på tastaturet eller flytter på musen, trykker du på strømknappen i minst 8-10 sekunder til maskinen slår seg av. Deretter starter du maskinen på nytt.

Andre programvareproblemer

LES DOKUMENTASJONEN FOR PROGRAMVAREN ELLER KONTAKT PROGRAMVAREPRODUSENTEN FOR FEILSØKINGSINFORMASJON —

- Kontroller at programmet er kompatibelt med operativsystemet på maskinen.
- Kontroller at maskinen overholder minimumskravene til maskinvare for å kunne kjøre programvaren. Du finner flere opplysninger i programvaredokumentasjonen.
- Kontroller at programmet er installert og konfigurert på riktig måte.
- Kontroller at enhetsdriverne ikke er i konflikt med programmet.
- Hvis nødvendig avinstallerer du programmet og installerer det på nytt.

TA UMIDDELBART SIKKERHETSKOPIER AV FILENE DINE

KJØR ET VIRUSPROGRAM FOR Å SJEKKE HARDDISKEN, DISKETTER, CD-ER ELLER DVD-ER

LAGRE OG LUKK EVENTUELLE ÅPNE FILER ELLER PROGRAMMER, OG SLÅ AV DATAMASKINEN VIA START-MENYEN

Minneproblemer



OBS! Følg sikkerhetsanvisningene i produktveiledningen før du utfører noen av prosedyrene i denne delen.

HVIS DU FÅR EN MELDING OM AT DET IKKE ER TILSTREKKELIG MINNE —

- Lagre og lukk alle åpne filer og avslutt alle åpne programmer som du ikke bruker, for å se om dette løser problemet.
- I programvaredokumentasjonen finner du minimumskravene til minne. Hvis nødvendig, må du installere ekstra minne (se "Installing a Memory Module" (Installasjon av en minnemodul) i *User's Guide* (Brukerhåndbok)).
- Sett inn minnemodulene på nytt (se "Memory" (Minne) i *User's Guide* (Brukerhåndbok)) for å sikre at datamaskinen kommuniserer korrekt med minnet.
- Kjør programmet Dell Diagnostics (se "Dell Diagnostics" på side 311).

HVIS DU OPPLEVER ANDRE MINNEPROBLEMER —

- Sett inn minnemodulene på nytt (se "Memory" (Minne) i *User's Guide* (Brukerhåndbok)) for å sikre at datamaskinen kommuniserer korrekt med minnet.
- Pass på at du følger retningslinjene for installasjon av minne (se "Installing a Memory Module" (Installasjon av en minnemodul) i *User's Guide* (Brukerhåndbok)).
- Kontroller at minnetypen du bruker, støttes av maskinen. Sørg for at det minnet du bruker, er støttet av datamaskinen (se "Memory" (Minne) i *User's Guide* (Brukerhåndbok)).
- Kjør programmet Dell Diagnostics (se "Dell Diagnostics" på side 311).

Museproblemer

 **OBS! Følg sikkerhetsanvisningene i produktveiledningen før du utfører noen av prosedyrene i denne delen.**

KONTROLLER MUSEKABELEN —

- Kontroller at kabelen ikke er skadet og at kabelkontaktene ikke har pinner som er bøyd eller brukket. Rett eventuelt opp pinner som er bøyd.
- Koble fra eventuelle skjøtekabler og koble musen direkte til maskinen.
- Kontroller at musekabelen er koblet til som vist i oppsettdiagrammet for maskinen.

START DATAMASKINEN PÅ NYTT —

- 1 Trykk samtidig på <Ctrl><Esc> for å vise **Start**-menyen.
- 2 Trykk <u>, bruk oppover- og nedoverpil for å utheve Avslutt eller Slå av, og trykk på <Enter>.
- 3 Etter at maskinen er slått av, kobler du til musekabelen på nytt som vist på oppsettdiagrammet.
- 4 Slå på datamaskinen.

TEST MUSEN — Koble til en mus som du vet virker, og forsøk om den fungerer sammen med maskinen.

KONTROLLER MUSEINNSTILLINGENE —

Windows XP:

- 1 Klikk **Start** → **Control Panel** (Kontrollpanel) → **Mouse** (Mus).
- 2 Juster innstillingene etter behov.

Windows Vista:

- 1 Klikk **Start**  → **Control Panel** (Kontrollpanel) → **Hardware and Sound** (Maskinvare og lyd) → **Mouse** (Mus).
- 2 Juster innstillingene etter behov.

INSTALLER MUSEDRIVEREN PÅ NYTT — Les opplysningene under "Drivers" (Drivere) i *User's Guide* (Brukerhåndbok).

KJØR FEILSØKINGSVERKTØYET FOR MASKINVARE — Se "Hardware Troubleshooter (Feilsøkingsverktøy for maskinvare)" på side 310.

Nettverksproblemer

 **OBS! Følg sikkerhetsanvisningene i produktveiledningen før du utfører noen av prosedyrene i denne delen.**

KONTROLLER NETTVERKSLAMPENE FORAN PÅ MASKINEN — Hvis tilkoblingslampen er av se "Controls and Lights" (Knapper og lamper) i *User's Guide* (Brukerhåndbok), er du ikke koblet til nettverket. Skift ut nettverkskabelen.

KONTROLLER NETTVERKSKABELTILKOBLINGENE — Kontroller at nettverkskabelen er festet på riktig måte til både kontakten bak på maskinen og til nettverkskontakten.

START MASKINEN PÅ NYTT OG LOGG INN PÅ NETTVERKET PÅ NYTT

KONTROLLER NETTVERKSINNSTILLINGENE — Kontakt nettverksadministratoren eller personen som setter opp nettverket, for å kontrollere at du bruker de riktige nettverksinnstillingene og at nettverket fungerer som det skal.

KJØR FEILSØKINGSVERKTØYET FOR MASKINVARE — Se "Hardware Troubleshooter (Feilsøkingsverktøy for maskinvare)" på side 310.

Strømproblemer

 **OBS! Følg sikkerhetsanvisningene i produktveiledningen før du utfører noen av prosedyrene i denne delen.**

HVIS STRØMLAMPEN LYSER GRØNT, OG MASKINEN IKKE REAGERER — Se "Diagnoselamper" på side 301.

HVIS STRØMLAMPEN BLINKER GRØNT — Maskinen er i ventemodus. Trykk en tast på tastaturet, flytt på musen eller trykk på strømknappen for å avslutte ventemodus.

HVIS STRØMLAMPEN IKKE LYSER — Maskinen er enten avslått eller den får ikke strøm.

- Koble til strømledningen på nytt, både bak på maskinen og til stikkkontakten.
- Forsøk å koble til strøm uten å benytte forgrenere, skjøteledninger eller andre spenningsvennheter for å kontrollere om maskinen lar seg slå på.
- Sørg for at forgrenere som benyttes, er satt inn i en stikkontakt og er skrudd på.
- Test stikkkontakten med en annen enhet, for eksempel en lampe, for å kontrollere at den fungerer.
- Kontroller at hovedstrømkabelen og frontpanelkabelen er koblet til hovedkortet på riktig måte (se "System Board Components" (Komponenter på hovedkortet) i *User's Guide* (Brukerhåndbok)).

HVIS STRØMLAMPEN BLINKER GULT — Maskinen mottar strøm, men det kan være et strømproblem internt i maskinen.

- Kontroller at spenningsvelgeren er satt slik at den samsvarer med den lokale spenning (hvis aktuelt).
- Kontroller at alle komponenter og kabler er koblet til hovedkortet på riktig måte (se "System Board Components" (Komponenter på hovedkortet) i *User's Guide* (Brukerhåndbok)).

HVIS STRØMLAMPEN LYSER GULT — En enhet kan ha en feil, eller være installert på feil måte.

- Ta ut og installer alle minnemoduler på nytt (se "Memory" (Minne) i *User's Guide* (Brukerhåndbok)).
- Ta ut og installer alle utvidelseskort, inklusive grafikkort, på nytt (se "Cards" (Kort) i *User's Guide* (Brukerhåndbok)).

FJERN INTERFERENS — Noen mulige årsaker til interferens er:

- Skjøteledninger for strøm, tastatur og mus
- For mange enheter koblet til samme forgrener
- Flere forgrenere er koblet til den samme stikkontakten

Skriverproblemer



OBS! Følg sikkerhetsanvisningene i produktveiledningen før du utfører noen av prosedyrene i denne delen.



MERK: Hvis du trenger teknisk hjelp til skriveren, kontakt skriverprodusenten.

LES DOKUMENTASJONEN FOR SKRIVEREN — I skriverdokumentasjonen finner du ofte informasjon om installering og feilsøking

KONTROLLER AT SKRIVEREN ER SLÅTT PÅ

KONTROLLER SKRIVERKABELTILKOBLINGENE —

- Du finner informasjon om kabeltilkoblingene i skriverdokumentasjonen
- Kontroller at skriverkablene er festet på riktig måte både til skriveren og datamaskinen.

TEST STIKKONTAKTEN — Test stikkontakten med en annen enhet, for eksempel en lampe, for å kontrollere at den fungerer.

KONTROLLER AT SKRIVEREN GJENKJENNES AV WINDOWS —

Windows XP:

- 1 Klikk **Start** → **Control Panel** (Kontrollpanel) → **Printers and Other Hardware** (Skrivere og annen maskinvare) → **View installed printers or fax printers** (Vis installerte skrivere eller faksskrivere).
- 2 Hvis skriveren vises i listen, høyreklikker du på skriverikonet.
- 3 Klikk **Properties** (Egenskaper) → **Ports** (Porter). For en parallellskriver sørger du for at innstillingen **Print to the following port(s)** (Skriv til følgende port(er)): er **LPT1 (skriverport)**. For en USB-skriver sørger du for at innstillingen **Print to the following port(s)** (Skriv til følgende port(er)): er **USB**.

Windows Vista:

- 1 Klikk **Start**  → **Control Panel** (Kontrollpanel) → **Hardware and Sound** (Maskinvare og lyd) → **Printer** (Skriver).
- 2 Hvis skriveren vises i listen, høyreklikker du på skriverikonet.
- 3 Klikk **Properties** (Egenskaper), og klikk deretter **Ports** (Porter).
- 4 Juster innstillingene etter behov.

INSTALLER SKRIVERDRIVEREN PÅ NYTT — I dokumentasjonen for skriveren finner du opplysninger om hvordan du installerer skriverdriveren på nytt.

Skannerproblemer

 **OBS! Følg sikkerhetsanvisningene i produktveiledningen før du utfører noen av prosedyrene i denne delen.**

 **MERK:** Hvis du trenger teknisk hjelp til skanneren, kontakt skannerprodusenten.

LES DOKUMENTASJONEN FOR SKANNEREN — I skannerdokumentasjonen finner du ofte informasjon om installering og feilsøking.

LÅS OPP SKANNEREN — Hvis skanneren har en låsetapp eller bryter, kontroller at den er låst opp.

START MASKINEN PÅ NYTT, OG PRØV OM SKANNEREN FUNGERER

KONTROLLER KABELTILKOBLINGENE —

- Du finner informasjon om kabeltilkoblingene i skannerdokumentasjonen.
- Kontroller at skannerkablene er festet på riktig måte både til skanneren og datamaskinen.

KONTROLLER AT SKANNEREN GJENKJENNES AV MICROSOFT WINDOWS —

Windows XP:

- 1 Klikk **Start** → **Control Panel** (Kontrollpanel) → **Printers and Other Hardware** (Skrivere og annen maskinvare) → **Scanners and Cameras** (Skannere og kameraer).
- 2 Hvis skanneren vises i listen, gjenkjenner Windows skanneren.

Windows Vista:

1 Klikk **Start**  → **Control Panel** (Kontrollpanel) → **Hardware and Sound** (Maskinvare og lyd) → **Scanners and Cameras** (Skannere og kameraer).

2 Hvis skanneren vises i listen, gjenkjenner Windows skanneren.

INSTALLER SKANNERDRIVEREN PÅ NYTT — Du finner veiledninger i skannerdokumentasjonen.

Lyd- og høyttalerproblemer



OBS! Følg sikkerhetsanvisningene i produktveiledningen før du utfører noen av prosedyrene i denne delen.

Ingen lyd fra høyttalerne



MERK: Volumkontrollen på enkelte MP3-spillere og andre mediespillere overstyrer voluminnstillingene i Windows. Kontroller bestandig at volumet på mediespilleren/ene ikke har blitt skrudd ned eller av.

KONTROLLER TILKOBLINGENE AV HØYTTALERLEDNINGENE — Kontroller at høyttalerne er koblet til som vist på oppsettdiagrammet som ble levert sammen med høyttalerne. Hvis du kjøpte et lydkort, kontrollerer du at høyttalerne er koblet til kortet.

KONTROLLER AT SUBWOOFEREN OG HØYTTALERNE ER SLÅTT PÅ — Referer til oppsettdiagrammet som ble levert sammen med høyttalerne. Hvis høyttalerne har volumknapper, justerer du volum, bass og diskant for å unngå forvrengning.

JUSTER LYDVOLUMET I WINDOWS — Klikk eller dobbeltklikk på høyttalerikonet i det nederste høyre hjørnet av skjermen. Kontroller at lyden er skrudd opp og at den ikke er dempet.

KOBLE HODETELEFONENE FRA HODETELEFONKONTAKTEN — Lyden fra høyttaleren deaktiveres automatisk når du kobler hodetelefoner til hodetelefonkontakten på frontpanelet av maskinen.

TEST STIKKONTAKTEN — Test stikkontakten med en annen enhet, for eksempel en lampe, for å kontrollere at den fungerer.

FJERN EVENTUELL INTERFERENS — Slå av eventuelle vifter, lysrør eller halogenlamper i nærheten for å kontrollere om disse kan forårsake interferens.

KJØR HØYTTALERDIAGNOSE

INSTALLER LYDDRIVEREN PÅ NYTT — Les opplysningene under "Drivers" (Drivere) i *User's Guide* (Brukerhåndbok).

KJØR FEILSØKINGSVERKTØYET FOR MASKINVARE — Se "Hardware Troubleshooter (Feilsøkningsverktøy for maskinvare)" på side 310.

Ingen lyd fra hodetelefonene

KONTROLLER LEDNINGSTILKOBLINGEN — Kontroller at hodetelefonledningen er koblet til hodetelefonkontakten på riktig måte (se "Om datamaskinen" på side 279).

JUSTER LYDVOLUMET I WINDOWS — Klikk eller dobbeltklikk på høyttalerikonet i det nederste høyre hjørnet av skjermen. Kontroller at lyden er skrudd opp og at den ikke er dempet.

Bilde- og skjermproblemer



OBS! Følg sikkerhetsanvisningene i produktveiledningen før du utfører noen av prosedyrene i denne delen.



MERK: Hvis datamaskinen er levert med et installert PCI Express grafikkort, er det ikke nødvendig å fjerne dette når det installeres ekstra grafikkort. Men kortet er nødvendig for feilsøkningsformål. Hvis du fjerner kortet, må du lagre dette på en sikker måte. Gå til support.dell.com for informasjon om grafikkortet

Skjermen er tom



MERK: Les skjermokumentasjonen for feilsøkningsopplysninger.

KONTROLLER SKJERMKABELTILKOBLINGEN —

- Sørg for at skjermkabelen er koblet til riktig grafikkort (for konfigurasjoner med grafikkort som støtter to skjermer).
- Hvis du bruker en DVI-til-VGA-adapter, må du sørge for at adapteren er festet korrekt til grafikkort og skjerm.
- Kontroller at skjermkabelen er koblet til som vist i oppsettdiagrammet for maskinen.
- Koble fra eventuelle videoskjøtekabler og koble skjermen direkte til maskinen.
- Bytt strømkabel mellom skjermen og datamaskinen for å finne ut om strømkabelen er ødelagt.
- Kontroller om kontakten har bøyde eller avbrutte pinner (det er normalt at det mangler pinner i skjermkabelkontakter).

KONTROLLER STRØMLAMPEN PÅ SKJERMEN —

- Hvis strømlampen lyser eller blinker, får skjermen strøm.
- Hvis strømlampen er av, trykker du bestemt på strømknappen for å kontrollere om skjermen er slått på.
- Hvis strømlampen blinker, trykk på en tast på tastaturet eller flytt på musen for å fortsette som normalt.

TEST STIKKONTAKTEN — Test stikkontakten med en annen enhet, for eksempel en lampe, for å kontrollere at den fungerer.

KONTROLLER DIAGNOSELAMPENE — Se "Diagnoselamper" på side 301.

Det er vanskelig å lese på skjermen

KONTROLLER SKJERMINNSTILLINGENE — I skjermdokumentasjonen finner du opplysninger om hvordan du justerer kontrasten og lysstyrken, avmagnetiserer skjermen og kjører selvtester av skjermen.

FLYTT SUBWOOFEREN BORT FRA SKJERMEN — Hvis høyttalersystemet benytter en subwoofer, passer du på at subwooferen står minst 60 centimeter (2 fot) unna skjermen.

FLYTT SKJERMEN BORT FRA EKSTERNE STRØMKILDER — Vifter, lysstoffrør, halogenlamper og andre elektriske enheter kan føre til at bildet på skjermen "skjelver". Slå av enheter i nærheten for å kontrollere om de fører til interferens.

PLASSER SKJERMEN SLIK AT DEN IKKE BLIR UTSATT FOR REFLEKSER OG MULIG INTERFERENS

JUSTER SKJERMINNSTILLINGENE I WINDOWS —

Windows XP:

- 1 Klikk **Start** → **Control Panel** (Kontrollpanel) → **Appearance and Themes** (Utseende og temaer).
- 2 Klikk på området du ønsker å endre eller klikk på **Display** (Visning)-ikonet.
- 3 Prøv forskjellige innstillinger for **Color quality** (Fargekvalitet) og **Screen resolution** (Skjermoppløsning).

Windows Vista:

- 1 Klikk **Start**  → **Control Panel** (Kontrollpanel) → **Hardware and Sound** (Maskinvare og lyd) → **Personalization** (Personalisering) → **Display Settings** (Skjerminnstillinger).
- 2 Juster **Resolution** (Oppløsning) og **Colors settings** (Fargeinnstillinger), etter behov.

Dårlig 3D-bildekvalitet

KONTROLLER STRØMKABELTILKOBLINGEN FOR GRAFIKKORTET — Sørg for at strømkabelen for grafikkortet/-ene er godt festet til kortet.

KONTROLLER SKJERMINNSTILLINGENE — I skjermdokumentasjonen finner du opplysninger om hvordan du justerer kontrasten og lysstyrken, avmagnetiserer skjermen og kjører selvtester av skjermen.

Bare deler av skjermen er lesbar

SKRU PÅ DATAMASKINEN OG SKJERMEN OG JUSTER SKJERMENS LYSSTYRKE OG KONTRAST — Hvis skjermen virker, kan grafikkortet/-ene være defekt. Ta kontakt med Dell for å få hjelp (se "Contacting Dell" (Kontakte Dell) i *User's Guide* (Brukerhåndbok)).

Stikkordregister

A

avbruddssikker strømforsyning.
Se *UPS*, 297

B

batteri
problemer, 316
Brukerhåndbok, 274

C

CD-er
operativsystem, 278
CD-RW-stasjon
problemer, 317
Check Disk, 317

D

Dell Diagnose, 311
Dell nettsted for
kundestøtte, 276
diagnose
Dell, 311
lamper, 281, 285, 301
signalkoder, 306
diagnoselamper, 301
display. Se *skjerm*

dokumentasjon
Brukerhåndbok, 274
ergonomi, 274
garanti, 274
Lisensavtale for sluttbruker, 274
online, 276
Produktveiledning, 274
regulering, 274
sikkerhet, 274

E

e-post
problemer, 318
etiketter
Microsoft Windows, 275
Service Tag, 275

F

feilmeldinger
diagnoselamper, 301
problemer, 319
signalkoder, 306
feilsøking
Dell Diagnose, 311
diagnoselamper, 301
Feilsøkingsverktøy for
maskinvare, 310
Hjelp og støtte, 277
konflikter, 310

Feilsøkingsverktøy for maskinvare, 310

G

garantiopplysninger, 274

H

harddisk

aktivitetslampe, 280-281, 283, 285

problemer, 317

Hjelp og støtte, 277

hjelp-fil

Windows Hjelp og støtte, 277

høretelefon

kontakt, 281, 285

I

IEEE

kontakter, 280, 283

IEEE 1394

problemer, 320

informasjon om ergonomi, 274

Internett

problemer, 318

IRQ-konflikter, 310

K

konflikter

program- og maskinvare, ukompatibel, 310

kontakter

høretelefon, 281, 285

IEEE, 280, 283

linje inn, 288

linje ut, 288

lyd, 288

mus, 287

nettverkskort, 288

parallell, 287

seriell, 289

strøm, 282, 286

tastatur, 289

USB, 280, 284, 288

kort

spor, 283, 286

kundestøttenettsted, 276

L

lamper

aktivitet på harddisk, 280-281, 283, 285

baksiden av datamaskinen, 301

diagnose, 281, 285, 301

koblingsintegritet, 287

nettverk, 287-288

nettverksaktivitet, 288

strøm, 281, 285

Lisensavtale for sluttbruker, 274

lydkontakter
linje inn, 288
linje ut, 288

M

maskin
krasjer, 321-322
reagerer ikke, 321
signalkoder, 306

maskinvare
Dell Diagnose, 311
konflikter, 310
signalkoder, 306

meldinger
feil, 319

minne
problemer, 323

modem
problemer, 318

mus
kontakt, 287
problemer, 324

N

nettverk
kontakt, 288
problemer, 325

O

operativsystem
reinstallere, 278

Operativsystem-CD, 278

optisk stasjon
problemer, 316-317

overføre informasjon til en ny
datamaskin, 293

P

problemer
batteri, 316
blå skjerm, 322
CD-RW-stasjon, 317
Dell Diagnose, 311
diagnoselamper, 301
e-post, 318
feilmeldinger, 319
generelt, 321
harddisk, 317
IEEE 1394, 320
Internett, 318
konflikter, 310
maskinen krasjer, 321-322
maskinen reagerer ikke, 321
minne, 323
modem, 318
mus, 324
nettverk, 325
optisk stasjon, 316-317
program krasjer, 322
program reagerer ikke, 322
programvare, 322-323

problemer (*Forts*)
 signalkoder, 306
 skanner, 327
 skjerm er blank, 329
 skjerm bilde er tomt, 329
 skjerm bilde er vanskelig å
 lese, 330
 skjermen er vanskelig å lese, 330
 skriver, 326
 stasjoner, 316
 strøm, 325
 strømlampevisning, 325
 tastatur, 321
 video og skjerm, 329
 volumjustering, 328
Produktveiledning, 274
programvare
 konflikter, 310
 problemer, 322-323

R

reguleringsopplysninger, 274
Ressurs-CD
 Dell Diagnose, 311

S

S.M.A.R.T., 310
Service Tag, 275
signalkoder, 306
sikkerhetsregler, 274
skanner
 problemer, 327

skjerm
 blank, 329
 problemer, 329
 vanskelig å lese, 330
skjerm bilde. Se *skjerm*
skriver
 innstilling, 293
 problemer, 326
 tilkobling, 293
spenningsvelgerbryter, 282, 286
Starte Dell Diagnose fra CD-en
 Drivers and Utilities, 313
Starte Dell Diagnose fra
 harddisken, 312
stasjoner
 problemer, 316
strøm
 knapp, 280, 284
 kontakt, 282, 286
 lampe, 281, 285
 nettutjevningseenheter, 297
 problemer, 325
 spenningsvern, 297
 spenningsverneenheter, 297
 UPS, 297
strømlampe
 visning, 325

T

tastatur
 kontakt, 289
 problemer, 321

U

UPS, 297

USB

kontakter, 280, 284

USB-kontakt, 288

V

Veiviser for overføring av filer og innstillinger, 293

vevisere

Veiviser for overføring av filer og innstillinger, 293

video

problemer, 329

volum

justering, 328

W

Windows XP

Feilsøkningsverktøy for maskinvare, 310

Hjelp og støtte, 277

reinstallere, 278

Veiviser for overføring av filer og innstillinger, 293

Dell Precision™ Workstation T3400

Przewodnik po systemie

Model DCTA

Uwagi, ostrzeżenia i przestrogi



UWAGA: UWAGA wskazuje na ważną informację, która pozwala lepiej wykorzystać posiadany system komputerowy.



OSTRZEŻENIE: OSTRZEŻENIE oznacza możliwość uszkodzenia sprzętu lub utraty danych, a także przedstawia sposób uniknięcia problemu.



PRZESTROGA: PRZESTROGA informuje o sytuacjach, w których występuje ryzyko uszkodzenia sprzętu, obrażeń ciała lub śmierci.

Informacje zawarte w tym dokumencie mogą zostać zmienione bez uprzedzenia.

© 2007 Dell Inc. All rights reserved.

Powielanie dokumentu w jakikolwiek sposób bez pisemnej zgody firmy Dell Inc. jest surowo zabronione.

Znaki towarowe użyte w tekście: *Dell*, logo *DELL* oraz *Dell Precision* są znakami towarowymi firmy Dell Inc.; *Microsoft*, *Windows*, oraz *Windows Vista* są znakami towarowymi lub zastrzeżonymi znakami towarowymi firmy Microsoft Corporation w Stanach Zjednoczonych i/lub w innych krajach.

Tekst może zawierać także inne znaki towarowe i nazwy towarowe odnoszące się do podmiotów posiadających prawa do tych znaków i nazw lub do ich produktów. Firma Dell Inc. nie rości sobie praw własności do znaków towarowych i nazw towarowych innych niż jej własne.

Model DCTA



Sierpień 2007 Nr ref. DU217 Wersja A00

Spis treści

Wyszukiwanie informacji	341
Informacje o komputerze	348
Widok z przodu (orientacja pionowa — „wieża”)	348
Widok z tyłu (orientacja pionowa — „wieża”)	351
Widok z przodu (orientacja pozioma — „biurko”)	352
Widok z tyłu (orientacja pozioma — „biurko”)	355
Złącza na panelu tylnym	356
Konfiguracja komputera	358
Zmienianie orientacji pionowej („wieża”) na poziomą („biurko”) i odwrotnie	358
Instalowanie komputera w szafce	359
Przenoszenie informacji do nowego komputera	361
Urządzenia zabezpieczenia zasilania	366
Czyszczenie komputera	368
Komputer, klawiatura i monitor	368
Mysz mechaniczna	368
Napęd dyskietek	369
Dyski CD i DVD	369

Narzędzia ułatwiające rozwiązywanie problemów	369
Lampki zasilania	369
Lampki diagnostyczne	371
Kody dźwiękowe	375
Komunikaty systemowe	377
Narzędzie do rozwiązywania problemów ze sprzętem	380
Program Dell Diagnostics	380
Rozwiązywanie problemów	384
Problemy z baterią	385
Problemy z napędami	385
Problemy z pocztą e-mail, modemem i siecią Internet	387
Komunikaty o błędach	389
Problemy z urządzeniem IEEE 1394	390
Problemy z klawiaturą	391
Blokowanie się komputera i problemy z oprogramowaniem	391
Problemy z pamięcią	393
Problemy z myszą	394
Problemy z siecią	395
Problemy z zasilaniem	395
Problemy z drukarką	396
Problemy ze skanerem	397
Problemy z dźwiękiem i głośnikami	398
Problemy z obrazem i monitorem	399
Indeks	403

Wyszukiwanie informacji

-  **UWAGA:** Niektóre funkcje lub nośniki są opcjonalne i mogą nie być dostarczane z danym komputerem. Niektóre funkcje lub nośniki mogą być niedostępne w pewnych krajach.
-  **UWAGA:** Z komputerem użytkownika mogą być dostarczone dodatkowe informacje.

Czego szukasz?

- Program diagnostyczny do komputera
- Sterowniki do komputera
- Oprogramowanie Desktop System Software (DSS)

Znajdziesz to tutaj

Dysk Drivers and Utilities (Sterowniki i programy narzędziowe)

UWAGA: Dysk *Drivers and Utilities* (Sterowniki i programy narzędziowe) jest opcjonalny i może nie być dostarczany zakupionym komputerem.

Dokumentacja i sterowniki zostały już zainstalowane w komputerze. Za pomocą dysku *Drivers and Utilities* można ponownie zainstalować sterowniki (zobacz „Ponowna instalacja sterowników i programów narzędziowych” w *Podręczniku użytkownika*) lub uruchomić program Dell Diagnostics (zobacz „Program Dell Diagnostics” na stronie 380).

Na dysku mogą znajdować się pliki Readme, zawierające najnowsze informacje o zmianach technicznych, które zostały wprowadzone w komputerze, lub zaawansowane materiały techniczne, przeznaczone dla pracowników obsługi technicznej lub doświadczonych użytkowników.



Aktualizacje sterowników i dokumentacji można znaleźć pod adresem **support.euro.dell.com**.

Czego szukasz?

- Informacje dotyczące gwarancji
- Warunki sprzedaży (tylko w Stanach Zjednoczonych)
- Instrukcje dotyczące bezpieczeństwa
- Informacje dotyczące przepisów prawnych
- Informacje dotyczące ergonomii
- Umowa licencyjna użytkownika końcowego

Znajdziesz to tutaj

Przewodnik z informacjami o produkcie Dell™

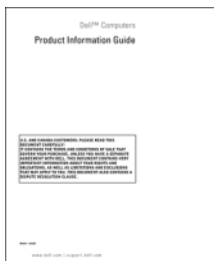

-
- Wyjmowanie i wymiana podzespołów
 - Dane techniczne
 - Konfiguracja ustawień systemowych
 - Rozwiązywanie problemów

Podręcznik użytkownika komputera Dell Precision™

Microsoft® Windows® XP i Windows Vista™ Help and Support Center (Centrum pomocy i obsługi technicznej)

- 1 Kliknij **Start**→ **Help and Support** (Pomoc i obsługa techniczna)→ **Dell User and System Guides** (Podręczniki użytkownika i systemowe firmy Dell)→ **System Guides** (Podręczniki systemowe).
- 2 Kliknij *Podręcznik użytkownika* dla danego komputera.

Czego szukasz?

Znajdziesz to tutaj

- Numer seryjny i Kod usług ekspresowych
- Klucz produktu Microsoft Windows

Numer seryjny i klucz produktu Microsoft Windows

Te etykiety są umieszczone na komputerze.

- Numer seryjny pozwala zidentyfikować komputer podczas korzystania z witryny **support.euro.dell.com** lub kontaktowania się z pomocą techniczną.
- Kontaktując się z działem pomocy technicznej, należy wprowadzić Kod usług ekspresowych, aby odpowiednio przekierować połączenie.



UWAGA: Dla zwiększenia bezpieczeństwa nowo zaprojektowana etykieta licencji systemu Microsoft Windows zawiera *szczelinę bezpieczeństwa*, która wygląda jak wycięty fragment etykiety i ma zniechęcać do jej usuwania.

Czego szukasz?**Znajdziesz to tutaj**

- Rozwiązania — wskazówki dotyczące rozwiązywania problemów, porady, artykuły techniczne, kursy online i często zadawane pytania
- Forum użytkowników — rozmowy online z innymi klientami firmy Dell
- Modernizacje — informacje dotyczące modernizowania pamięci, dysków twardych i systemu operacyjnego
- Obsługa klienta — informacje kontaktowe, o stanie zamówień i zgłoszeń serwisowych oraz informacje gwarancyjne i dotyczące napraw
- Serwis i pomoc techniczna — informacje o stanie zgłoszenia, historii pomocy, kontrakcie serwisowym oraz możliwość bezpośredniej rozmowy z pracownikiem działu pomocy technicznej
- Usługa Dell Technical Update (aktualizacji technicznych firmy Dell) — powiadamianie pocztą elektroniczną o dostępnych aktualizacjach oprogramowania i sprzętu dla użytkowanego komputera
- Informacje techniczne — dokumentacja komputera, szczegółowe informacje o konfiguracji komputera, dane techniczne produktów oraz artykuły techniczne
- Pliki do pobrania — certyfikowane sterowniki, poprawki i aktualizacje oprogramowania

Witryna sieci Web pomocy technicznej firmy Dell — support.euro.dell.com

UWAGA: Należy wybrać swój region lub sektor biznesowy, aby wyświetlić odpowiednią stronę pomocy technicznej.

Czego szukasz?

- Oprogramowanie Desktop System Software (DSS) — W przypadku ponownej instalacji systemu operacyjnego na komputerze należy przed zainstalowaniem sterowników ponownie zainstalować program narzędziowy DSS. Program DSS automatycznie wykrywa komputer oraz system operacyjny i instaluje aktualizacje dostosowane do konfiguracji komputera, udostępniając krytyczne aktualizacje systemu operacyjnego oraz obsługę procesorów, napędów optycznych, urządzeń USB itd. Program DSS jest niezbędny do prawidłowego działania komputera firmy Dell.

Znajdziesz to tutaj

Aby pobrać oprogramowanie Desktop System Software:

- 1** Przejdź do strony support.euro.dell.com, wybierz swój kraj lub region, a następnie kliknij łącze **Drivers & Downloads** (Sterowniki i pliki do pobrania).
- 2** Kliknij opcję **Select Model** (Wybierz model) lub **Enter a Tag** (Wprowadź numer seryjny), wybierz odpowiednie opcje lub wprowadź informacje o swoim komputerze, a następnie kliknij przycisk **Confirm** (Potwierdź).
- 3** Przewiń do sekcji **System and Configuration Utilities** (Narzędzia systemowe i konfiguracyjne) → **Desktop System Software**, a następnie kliknij **Download Now** (Pobierz teraz).

UWAGA: Interfejs użytkownika strony support.euro.dell.com może zmieniać się w zależności od wybranych opcji.

-
- Korzystanie z systemu Windows XP
 - Korzystanie z systemu Windows Vista
 - Praca z programami i plikami
 - Personalizacja pulpitu

Centrum pomocy i obsługi technicznej Windows

- 1** Kliknij **Start** → **Help and Support** (Pomoc i obsługa techniczna).
- 2** Wpisz słowo lub frazę opisującą problem i kliknij ikonę strzałki.
- 3** Kliknij temat opisujący problem.
- 4** Postępuj zgodnie z instrukcjami wyświetlanymi na ekranie.

Czego szukasz?

- Ponowne instalowanie systemu operacyjnego

Znajdziesz to tutaj

Nośnik z systemem operacyjnym (Operating System)

System operacyjny został już zainstalowany w komputerze. Aby ponownie zainstalować system operacyjny, należy użyć nośnika *Operating System* (System operacyjny), dostarczonego z komputerem (zobacz „Przywracanie systemu operacyjnego” w *Podręczniku użytkownika*).



Po dokonaniu ponownej instalacji systemu operacyjnego należy użyć opcjonalnego dysku *Drivers and Utilities* (Sterowniki i programy narzędziowe) w celu ponownego zainstalowania sterowników urządzeń dostarczonych z komputerem.

Etykieta z kluczem produktu systemu operacyjnego jest umieszczona na komputerze.

UWAGA: Kolor nośnika instalacyjnego systemu operacyjnego zależy od zamówionego systemu operacyjnego.

-
- Korzystanie z systemu Linux
 - Rozmowy z użytkownikami produktów Dell Precision i systemu operacyjnego Linux prowadzone za pośrednictwem poczty e-mail
 - Dodatkowe informacje na temat systemu Linux i użytkowanego komputera Dell Precision

Witryny sieci Web dotyczące systemu Linux obsługiwane przez firmę Dell



- linux.dell.com
- lists.us.dell.com/mailman/listinfo/linux-precision

Informacje o komputerze

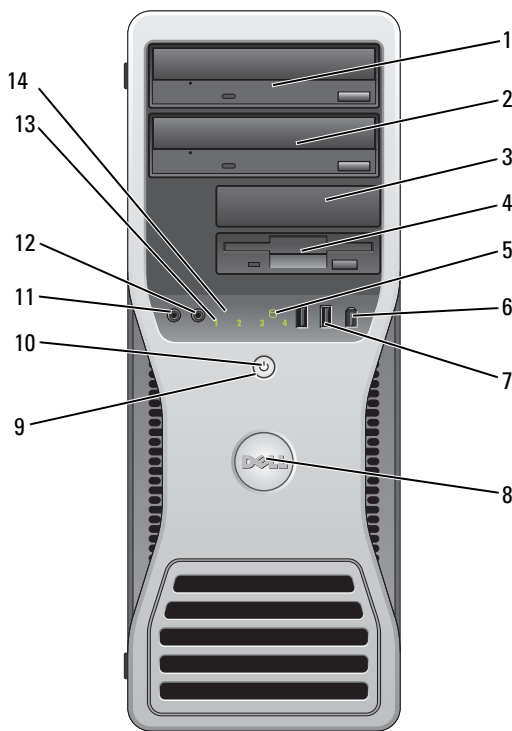
Widok z przodu (orientacja pionowa — „wieża”)



1	górną wnękę na napęd 5,25 cala	Obsługuje napęd optyczny.
2	dolną wnękę na napęd 5,25 cala	Obsługuje napęd optyczny lub dodatkowy dysk twardy (tylko SATA).
3	górną wnękę na napęd 3,5 cala	Obsługuje napęd dyskietek, czytnik kart pamięci lub dodatkowy dysk twardy (SATA lub SAS).
4	dolną wnękę na napęd 3,5 cala	Obsługuje napęd dyskietek lub czytnik kart pamięci.

5	lampka aktywności dysku twardego	Lampka aktywności dysku twardego świeci, gdy komputer odczytuje dane z dysku twardego lub zapisuje je na dysku twardego. Lampka może także świecić, gdy działa urządzenie takie jak napęd optyczny.
6	złącze IEEE 1394 (opcjonalne)	Opcjonalne złącze IEEE 1394 jest przeznaczone dla szybkich urządzeń przetwarzania danych, takich jak cyfrowe kamery wideo lub zewnętrzne urządzenia pamięci masowej.
7	złącza USB 2.0 (2)	Przednie złącza USB służą do podłączania rzadko używanych urządzeń, takich jak klucze pamięci flash czy kamera, lub urządzeń startowych USB (więcej informacji na temat uruchamiania z urządzenia USB można znaleźć w sekcji „Konfiguracja systemu” w <i>Podręczniku użytkownika</i>). UWAGA: Korzystanie z tylnych złączy USB jest zalecane w przypadku urządzeń podłączanych na stałe, takich jak drukarki i klawiatury.
8	obrotowa plakietka Dell	Za pomocą plastikowego uchwyty umieszczonego z tyłu plakietki Dell można obracać plakietkę przy zmianie orientacji komputera z pionowej na poziomą i odwrotnie.
9	przycisk zasilania	Ten przycisk służy do włączania komputera.  OSTRZEŻENIE: Aby uniknąć utraty danych, nie należy używać przycisku zasilania do wyłączenia komputera. Zamiast tego należy zamknąć system operacyjny.  OSTRZEŻENIE: Jeśli w systemie operacyjnym jest włączony interfejs ACPI, naciśnięcie przycisku zasilania spowoduje zamknięcie systemu operacyjnego. UWAGA: Przycisk zasilania może także służyć do wybudzania systemu z trybu uśpienia lub wprowadzania systemu w tryb oszczędzania energii (aby uzyskać więcej informacji, zobacz „Zarządzanie energią” w <i>Podręczniku użytkownika</i>).

10	lampka zasilania	<p>Lampka zasilania świeci ciągłym światłem lub błyska, wskazując różne stany:</p> <ul style="list-style-type: none"> • Wyłączona — komputer jest wyłączony (S4, S5 lub wyłączony mechanicznie). • Świeci światłem ciągłym na zielono — komputer pracuje normalnie. • Błyska na zielono — komputer znajduje się w stanie oszczędzania energii (S1 lub S3). • Błyska lub świeci światłem ciągłym na pomarańczowo — zobacz „Problemy z zasilaniem” w <i>Podręczniku użytkownika</i>. <p>Aby wyjść ze stanu oszczędzania energii, naciśnij przycisk zasilania lub użyj klawiatury albo myszy, jeśli są skonfigurowane jako urządzenia wybudzające w programie Menedżerze urządzeń systemu Windows. Aby uzyskać więcej informacji na temat stanów uśpienia i wychodzenia ze stanu oszczędzania energii, zobacz „Zarządzanie energią” w <i>Podręczniku użytkownika</i>.</p> <p>Aby zapoznać się z opisem kodów diagnostycznych ułatwiających rozwiązywanie problemów z komputerem, zobacz „Lampki diagnostyczne” na stronie 371.</p>
11	złącze mikrofonu	<p>Złącze mikrofonu służy do podłączania mikrofonu komputera osobistego w celu przekazywania głosowego lub muzycznego sygnału wejściowego do programu dźwiękowego lub telefonicznego.</p>
12	złącze słuchawek	<p>Złącze słuchawek służy do podłączania słuchawek.</p>
13	lampki diagnostyczne (4)	<p>Lampki diagnostyczne ułatwiają rozwiązywanie problemów z komputerem (zobacz „Lampki diagnostyczne” na stronie 371).</p>
14	lampka aktywności sieci	<p>Lampka aktywności sieci jest włączona, gdy istnieje dobre połączenie między siecią o przepustowości 10 Mb/s, 100 Mb/s lub 1000 Mb/s (bądź 1 Gb/s) a komputerem.</p>

Widok z tyłu (orientacja pionowa — „wieża”)

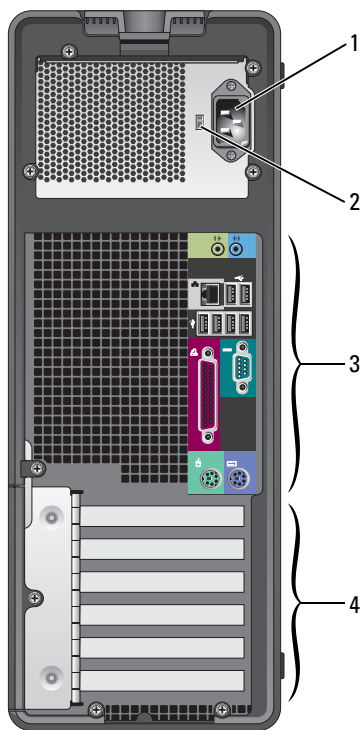

1	złącze zasilania	Umożliwia podłączenie kabla zasilania.
2	przełącznik wyboru napięcia	Więcej informacji można znaleźć w instrukcjach dotyczących bezpieczeństwa w <i>Przewodniku z informacjami o produkcji</i> . UWAGA: Przełącznik wyboru napięcia jest dostępny tylko w modelu 375-W PSU.
3	złącza na panelu tylnym	Do odpowiednich złączy podłącza się urządzenia szeregowe, USB lub inne.

4 gniazda kart Umożliwiają dostęp do złączy zainstalowanych kart PCI lub PCI Express.



UWAGA: Pięć górnych gniazd złączy obsługuje karty o pełnej długości; dolne gniazdo złącza obsługuje kartę o długości połówkowej.

UWAGA: Sprawdź dokumentację kart, aby upewnić się, że można je umieścić w wybranej konfiguracji. Niektóre karty wymagające więcej miejsca i pobierające więcej mocy (na przykład karty grafiki PCI Express) mogą ograniczać wykorzystanie innych kart.

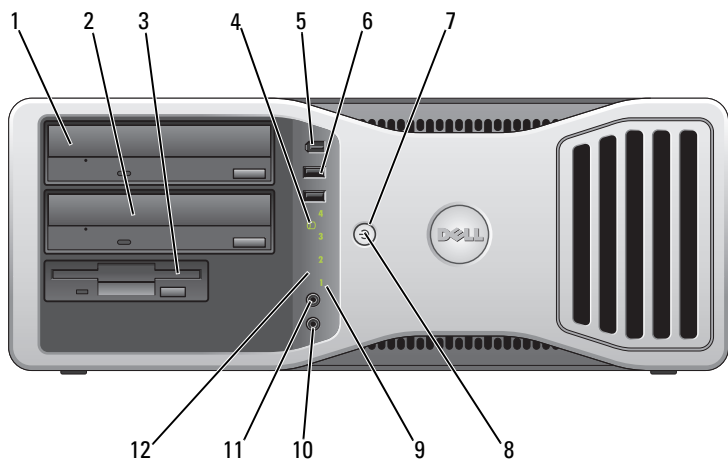
Widok z przodu (orientacja pozioma — „biurko”)



1	górna wnęka na napęd 5,25 cala	Obsługuje napęd optyczny.
2	dolna wnęka na napęd 5,25 cala	Obsługuje napęd optyczny lub dodatkowy dysk twardego (tylko SATA).
3	wnęka na napęd 3,5 cala	Obsługuje napęd dyskietek lub czytnik kart pamięci.
4	lampka aktywności dysku twardego	Lampka aktywności dysku twardego świeci, gdy komputer odczytuje dane z dysku twardego lub zapisuje je na dysku twardego. Lampka może także świecić, gdy działa urządzenie takie jak napęd optyczny.

5	złącze IEEE 1394 (opcjonalne)	Opcjonalne złącze IEEE 1394 jest przeznaczone dla szybkich urządzeń przetwarzania danych, takich jak cyfrowe kamery wideo lub zewnętrzne urządzenia pamięci masowej.
6	złącza USB 2.0 (2)	Przednie złącza USB służą do podłączania rzadko używanych urządzeń, takich jak klucze pamięci flash czy kamera, lub urządzeń startowych USB (więcej informacji na temat uruchamiania z urządzenia USB można znaleźć w sekcji „Konfiguracja systemu” w <i>Podręczniku użytkownika</i>). UWAGA: Korzystanie z tylnych złączy USB jest zalecane w przypadku urządzeń podłączanych na stałe, takich jak drukarki i klawiatury.
7	przycisk zasilania	Ten przycisk służy do włączania komputera.  OSTRZEŻENIE: Aby uniknąć utraty danych, nie należy używać przycisku zasilania do wyłączenia komputera. Zamiast tego należy zamknąć system operacyjny.  OSTRZEŻENIE: Jeśli w systemie operacyjnym jest włączony interfejs ACPI, naciśnięcie przycisku zasilania spowoduje zamknięcie systemu operacyjnego. UWAGA: Przycisk zasilania może także służyć do wybudzania systemu z trybu uśpienia lub wprowadzania systemu w tryb oszczędzania energii (aby uzyskać więcej informacji, zobacz „Zarządzanie energią” w <i>Podręczniku użytkownika</i>).

8	lampka zasilania	<p>Lampka zasilania świeci ciągłym światłem lub błyska, wskazując różne stany:</p> <ul style="list-style-type: none"> • Wyłączona — komputer jest wyłączony (S4, S5 lub wyłączony mechanicznie). • Świeci światłem ciągłym na zielono — komputer pracuje normalnie. • Błyska na zielono — komputer znajduje się w stanie oszczędzania energii (S1 lub S3). • Błyska lub świeci światłem ciągłym na pomarańczowo — zobacz „Problemy z zasilaniem” w <i>Podręczniku użytkownika</i>. <p>Aby wyjść ze stanu oszczędzania energii, naciśnij przycisk zasilania lub użyj klawiatury albo myszy, jeśli są skonfigurowane jako urządzenia wybudzające w programie Menedżerze urządzeń systemu Windows. Aby uzyskać więcej informacji na temat stanów uśpienia i wychodzenia ze stanu oszczędzania energii, zobacz „Zarządzanie energią” w <i>Podręczniku użytkownika</i>.</p> <p>Aby zapoznać się z opisem kodów diagnostycznych ułatwiających rozwiązywanie problemów z komputerem, zobacz „Lampki diagnostyczne” na stronie 371.</p>
9	lampki diagnostyczne (4)	<p>Lampki diagnostyczne ułatwiają rozwiązywanie problemów z komputerem (zobacz „Lampki diagnostyczne” na stronie 371).</p>
10	złącze mikrofonu	<p>Złącze mikrofonu służy do podłączania mikrofonu komputera osobistego w celu przekazywania głosowego lub muzycznego sygnału wejściowego do programu dźwiękowego lub telefonicznego.</p>
11	złącze słuchawek	<p>Złącze słuchawek służy do podłączania słuchawek.</p>
12	lampka aktywności sieci	<p>Lampka aktywności sieci jest włączona, gdy istnieje dobre połączenie między siecią o przepustowości 10 Mb/s, 100 Mb/s lub 1000 Mb/s (bądź 1 Gb/s) a komputerem.</p>

Widok z tyłu (orientacja pozioma — „biurko”)

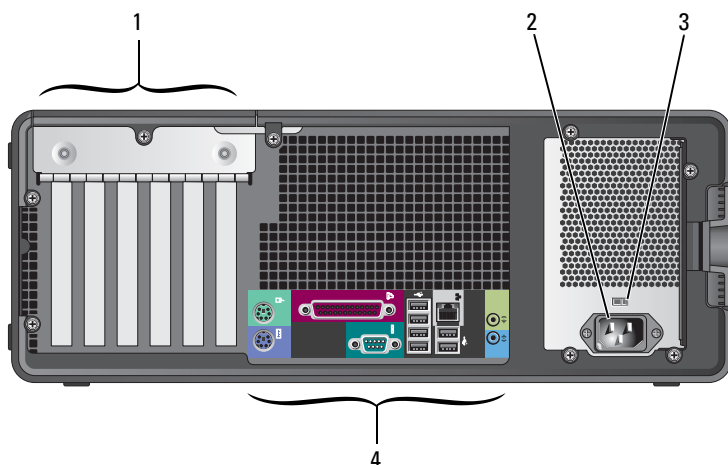

1	gniazda kart	Umożliwiają dostęp do złączy zainstalowanych kart PCI lub PCI Express. UWAGA: Sprawdź dokumentację kart, aby upewnić się, że można je umieścić w wybranej konfiguracji. Niektóre karty wymagające więcej miejsca i pobierające więcej mocy (na przykład karty grafiki PCI Express) mogą ograniczać wykorzystanie innych kart.
2	złącze zasilania	Umożliwia podłączenie kabla zasilania.
3	przełącznik wyboru napięcia	Więcej informacji można znaleźć w instrukcjach dotyczących bezpieczeństwa w <i>Przewodniku z informacjami o produkcji</i> . UWAGA: Przełącznik wyboru napięcia jest dostępny tylko w modelu 375-W PSU.
4	złącza na panelu tylnym	Do odpowiednich złączy podłącza się urządzenia szeregowe, USB lub inne.

Złącza na panelu tylnym

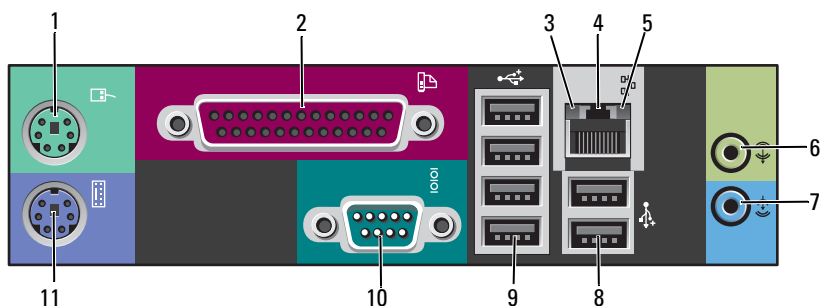

-
- | | | |
|---|--------------|--|
| 1 | złącze myszy | Mysz PS/2 należy podłączać do zielonego złącza myszy. Przed podłączeniem myszy do komputera należy wyłączyć komputer i wszystkie podłączone urządzenia. Mysz USB należy podłączać do złącza USB. |
|---|--------------|--|
-
- | | | |
|---|-------------------|---|
| 2 | złącze równoległe | Do złącza równoległego podłącza się urządzenia równoległe, takie jak drukarka. Drukarkę USB należy podłączać do złącza USB.
UWAGA: Zintegrowane złącze równoległe jest automatycznie wyłączane, kiedy komputer wykrywa zainstalowaną kartę zawierającą złącze równoległe skonfigurowane w taki sposób, że używa tego samego adresu. Aby uzyskać więcej informacji, zobacz „Opcje konfiguracji systemu” w <i>Podręczniku użytkownika</i> . |
|---|-------------------|---|
-
- | | | |
|---|----------------------------|--|
| 3 | lampa integralności złącza | <ul style="list-style-type: none">• Zielona — istnieje dobre połączenie między komputerem a siecią o przepustowości 10 Mb/s.• Pomarańczowa — istnieje dobre połączenie między komputerem a siecią o przepustowości 100 Mb/s.• Żółta — istnieje dobre połączenie między komputerem a siecią o przepustowości 1000 Mb/s (1 Gb/s).• Wyłączona — komputer nie wykrywa fizycznego połączenia z siecią. |
|---|----------------------------|--|

4	złącze karty sieciowej	<p>Aby podłączyć komputer do sieci lub urządzenia szerokopasmowego, podłącz jeden koniec kabla sieciowego do gniazdka sieciowego bądź urządzenia sieciowego lub szerokopasmowego. Drugi koniec kabla sieciowego podłącz do złącza karty sieciowej w komputerze. Kliknięcie oznacza, że kabel sieciowy został właściwie zamocowany.</p>
		<p> OSTRZEŻENIE: Nie należy podłączać kabla telefonicznego do złącza sieciowego.</p>
		<p>W przypadku konfigurowania wielu połączeń sieciowych (np. oddzielnie intranetowych i ekstranetowych) w komputerach z dodatkową kartą sieciową należy używać złączy znajdujących się na karcie i z tyłu komputera.</p>
		<p>Zaleca się stosowanie na potrzeby sieci okablowania oraz złączy kategorii 5. Jeśli istnieje konieczność użycia okablowania kategorii 3, należy ustawić szybkość sieci na 10 Mb/s, aby zapewnić prawidłowe działanie.</p>
5	lampka aktywności sieci	<p>Lampka aktywności sieci błyska, kiedy komputer wysyła lub odbiera dane za pośrednictwem sieci. Duże natężenie ruchu sieciowego może spowodować, że lampka będzie stale włączona.</p>
6	złącze wyjścia liniowego	<p>Zielone złącze wyjścia liniowego umożliwia podłączenie słuchawek i większości głośników z wbudowanymi wzmacniaczami.</p> <p>W komputerach z kartą dźwiękową należy użyć złącza na karcie.</p>
7	złącze wejścia liniowego	<p>Niebieskie złącze wejścia liniowego umożliwia podłączenie urządzenia nagrywającego lub odtwarzającego, takiego jak mikrofon, magnetofon, odtwarzacz CD czy magnetowid.</p> <p>W komputerach z kartą dźwiękową należy użyć złącza na karcie.</p>
8	tylne złącza Dual USB 2.0 (2)	<p>Tylnych złączy USB należy używać do podłączania urządzeń na stałe, np. drukarek i klawiatur.</p> <p>UWAGA: Zaleca się używanie przednich złączy USB do podłączania urządzeń używanych okazjonalnie, takich jak klucze pamięci flash lub kamery, oraz do urządzeń startowych USB.</p>

9	tylne złącza Dual USB 2.0 (4)	Tylnych złączy USB należy używać do podłączania urządzeń na stałe, np. drukarek i klawiatur. UWAGA: Zaleca się używanie przednich złączy USB do podłączania urządzeń używanych okazjonalnie, takich jak klucze pamięci flash lub kamery, oraz do urządzeń startowych USB.
10	złącze szeregowo	Umożliwia podłączenie do portu szeregowego urządzeń szeregowych, takich jak urządzenia przenośne. Oznaczenia domyślne to COM1 dla złącza szeregowego 1 i COM2 dla opcjonalnego złącza szeregowego 2. Aby uzyskać więcej informacji, zobacz „Opcje konfiguracji systemu” w <i>Podręczniku użytkownika</i> .
11	złącze klawiatury	Klawiaturę PS/2 należy podłączać do fioletowego złącza klawiatury. Klawiaturę USB należy podłączać do złącza USB.

Konfiguracja komputera

Zmianie orientacji pionowej („wieża”) na poziomą („biurko”) i odwrotnie

 **PRZESTROGA:** Przed rozpoczęciem procedur opisanych w tej sekcji należy wykonać instrukcje dotyczące bezpieczeństwa zamieszczone w *Przewodniku z informacjami o produkcji*.

 **UWAGA:** Aby zmienić ustawienie komputera z pozycji pionowej („wieża”) na pozycję poziomą („biurko”) lub odwrotnie, należy użyć opcjonalnego zestawu udostępnianego przez firmę Dell. Aby uzyskać więcej informacji o składaniu zamówień w firmie Dell, zobacz „Informacje o produkcji” w *Podręczniku użytkownika*.

 **UWAGA:** Komputer w orientacji pionowej obsługuje o jeden napęd 3,5 cala więcej niż komputer w orientacji poziomej.

- 1 Postępuj zgodnie z procedurami opisanymi w temacie „Zanim zaczniesz” w *Podręczniku użytkownika*.
- 2 Zdejmij pokrywę komputera (zobacz „Zdejmowanie pokrywy komputera” w *Podręczniku użytkownika*).
- 3 Zdejmij panel przedni (zobacz „Zdejmowanie panelu przedniego” w *Podręczniku użytkownika*).
- 4 Wymontuj panel napędów i przygotuj go, w razie potrzeby dodając lub usuwając zaślepki (zobacz „Panel napędów” w *Podręczniku użytkownika*).

Zmianianie orientacji pionowej na orientację poziomą

- 1 Wymontuj wszystkie zainstalowane napędy dyskietek i czytniki kart, wykonując czynności opisane w rozdziale „Wyjmowanie napędu dyskietek lub czytnika kart pamięci (komputer w orientacji pionowej)” w *Podręczniku użytkownika*, a następnie zainstaluj jeden napęd dyskietek lub jeden czytnik karty, wykonując czynności opisane w rozdziale „Instalowanie napędu dyskietek lub czytnika kart pamięci (komputer w orientacji pionowej)” w *Podręczniku użytkownika*.
- 2 Wymontuj wszystkie zainstalowane napędy optyczne, wykonując czynności opisane w rozdziale „Wyjmowanie napędu optycznego (komputer w orientacji pionowej)” w *Podręczniku użytkownika*, a następnie ponownie zainstaluj te napędy, wykonując czynności opisane w rozdziale „Instalowanie napędu optycznego (komputer w orientacji poziomej)” w *Podręczniku użytkownika*.

Zmianianie orientacji poziomej na orientację pionową

- 1 Wymontuj napęd dyskietek lub czytnik kart (jeśli jest zainstalowany), wykonując czynności opisane w rozdziale „Wyjmowanie napędu dyskietek lub czytnika kart pamięci (komputer w orientacji poziomej)” w *Podręczniku użytkownika*, a następnie zainstaluj napęd dyskietek lub czytnik kart, wykonując czynności opisane w rozdziale „Instalowanie napędu dyskietek lub czytnika kart pamięci (komputer w orientacji pionowej)” w *Podręczniku użytkownika*.
- 2 Wymontuj wszystkie zainstalowane napędy optyczne, wykonując czynności opisane w rozdziale „Wyjmowanie napędu optycznego (komputer w orientacji pionowej)” w *Podręczniku użytkownika*, a następnie ponownie zainstaluj te napędy, wykonując czynności opisane w rozdziale „Instalowanie napędu optycznego (komputer w orientacji poziomej)” w *Podręczniku użytkownika*.

Instalowanie komputera w szafce

Zainstalowanie komputera w szafce lub w zamkniętej obudowie może ograniczyć przepływ powietrza, co z kolei może doprowadzić do przegrzania komputera i obniżenia jego wydajności. Instalując komputer w szafce, należy przestrzegać następujących wskazówek:

-  **OSTRZEŻENIE:** Temperatura znamionowa określona w tym podręczniku jest maksymalną dopuszczalną temperaturą otoczenia. Rozważając zainstalowanie komputera w szafce, należy wziąć pod uwagę temperaturę wewnątrz szafki. Aby uzyskać szczegółowe informacje o danych technicznych komputera, zobacz „Dane techniczne” w *Podręczniku użytkownika*.

- Dla zachowania prawidłowej wentylacji należy pozostawić odstęp co najmniej 10,2 cm (4 cale) od wszystkich wentylowanych boków urządzenia.

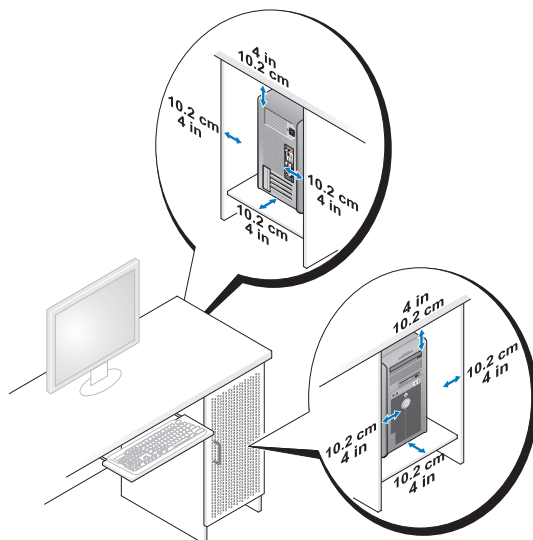

- Jeśli komputer jest instalowany w rogu pomieszczenia lub pod biurkiem, należy pozostawić odstęp co najmniej 5,1 cm (2 cale) między tylną ścianką komputera a ścianą, aby umożliwić przepływ powietrza wymagany do zachowania prawidłowej wentylacji.
- Jeśli szafka jest zamykana, należy się upewnić, że drzwi szafki przepuszczają do wewnątrz co najmniej 30 procent powietrza (z przodu i z tyłu).

- Nie należy instalować komputera w szafce, która nie umożliwia przepływu powietrza. Ograniczenie przepływu powietrza może spowodować przegrzanie komputera i obniżyć jego wydajność.

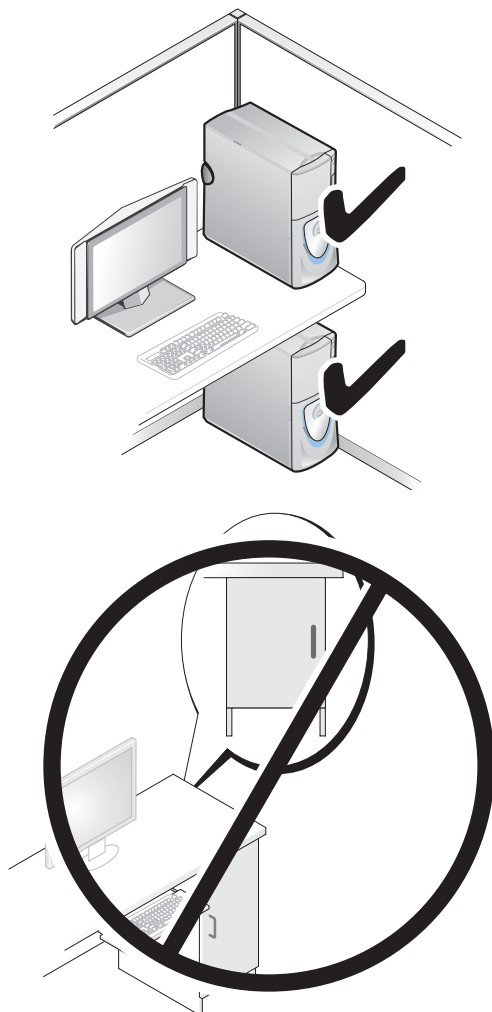

Przenoszenie informacji do nowego komputera

Za pomocą *kreatorów* dostępnych w systemie operacyjnym można w prosty sposób przenieść pliki i inne dane z jednego komputera do innego.

Microsoft Windows XP

W systemie operacyjnym Microsoft Windows XP jest dostępny Kreator transferu plików i ustawień, umożliwiającą przenoszenie następujących rodzajów danych:

- Wiadomości e-mail
- Ustawienia pasków narzędziowych
- Rozmiary okien
- Zakładki internetowe

Dane można przetransferować z jednego komputera na inny za pośrednictwem sieci lub łącza szeregowego, a także zapisując je na nośniku wymiennym, takim jak zapisywalny dysk CD lub DVD.



UWAGA: Informacje ze starego komputera można przenieść na nowy, podłączając bezpośrednio kabel szeregowy do portów wejścia/wyjścia (I/O) obu komputerów. Aby przesłać dane przez łącze szeregowe, należy przejść do programu narzędziowego Połączenia sieciowe z apletu Panelu sterowania i wykonać dodatkowe czynności konfiguracyjne, takie jak skonfigurowanie połączenia zaawansowanego i wyznaczenie komputera hosta oraz komputera gościa.

Instrukcje dotyczące konfigurowania bezpośredniego połączenia kablowego pomiędzy dwoma komputerami można znaleźć w artykule nr 305621 w bazie wiedzy Microsoft Knowledge Base: *How to Set Up a Direct Cable Connection Between Two Computers in Windows XP* (Jak skonfigurować połączenie kablowe między dwoma komputerami pracującymi w systemie Windows XP). W niektórych krajach te informacje mogą być niedostępne.

Użycie Kreatora transferu plików i ustawień wymaga nośnika instalacyjnego *Operating System* (System operacyjny), który został dostarczony z komputerem, albo dysku kreatora, który kreator może utworzyć.



UWAGA: Aby uzyskać więcej informacji o tej procedurze, należy w witrynie support.euro.dell.com wyszukać dokument nr 154781: *What Are The Different Methods To Transfer Files From My Old Computer To My New Dell™ Computer Using the Microsoft® Windows® XP Operating System?* (Metody przenoszenia plików ze starego komputera na nowy komputer Dell™ w systemie operacyjnym Microsoft Windows XP).



UWAGA: W niektórych krajach dostęp do dokumentu Bazy wiedzy firmy Dell może nie być możliwy.

Kreator transferu plików i ustawień (używanie nośnika z systemem operacyjnym)



UWAGA: W Kreatorze transferu plików i ustawień komputer źródłowy, z którego dane są przenoszone, jest oznaczony jako *stary* komputer, a komputer docelowy, na który dane są transferowane, jest oznaczony jako komputer *nowy*.

PRZYGOTUJ KOMPUTER DOCELOWY DO TRANSFERU PLIKÓW:

- 1 Kliknij **Start**→ **All Programs** (Wszystkie programy)→ **Accessories** (Akcesoria)→ **System Tools** (Narzędzia systemowe)→ **Files and Settings Transfer Wizard** (Kreator transferu plików i ustawień).
- 2 W obszarze **Which computer is this?** (Który to komputer) kliknij **New computer** (Nowy komputer), a następnie kliknij przycisk **Next** (Dalej).
- 3 W obszarze **Do you have a Windows XP CD?** (Czy masz dysk CD systemu Windows XP) kliknij opcję **I will use the wizard from the Windows XP CD** (Użyję kreatora z dysku CD systemu Windows XP), a następnie kliknij przycisk **Next** (Dalej).
- 4 Przeczytaj informacje wyświetlone pod nagłówkiem **Now go to your old computer** (Przejdź teraz do starego komputera), a następnie przejdź do komputera źródłowego. *Nie klikaj* przycisku **Next** (Dalej).

SKOPIUJ DANE Z KOMPUTERA ŹRÓDŁOWEGO:

- 1 Włóż nośnik instalacyjny *Operating System* z systemem Windows XP do napędu w komputerze źródłowym.
Zostanie wyświetlony ekran **Welcome to Microsoft Windows XP** (System Microsoft Windows XP — Zapraszamy!).
- 2 Kliknij opcję **Perform additional tasks** (Wykonaj zadania dodatkowe).
- 3 W obszarze **What do you want to do?** (Co chcesz zrobić) kliknij opcję **Transfer files and settings** (Transferuj pliki i ustawienia).
Zostanie wyświetlone okno **Files and Settings Transfer Wizard** (Kreator transferu plików i ustawień).
- 4 Kliknij przycisk **Next** (Dalej).
- 5 W obszarze **Which computer is this?** (Który to komputer) kliknij **New computer** (Nowy komputer), a następnie kliknij przycisk **Next** (Dalej).
- 6 W obszarze **Select a transfer method** (Wybierz metodę transferu) kliknij odpowiednią metodę transferu, a następnie kliknij przycisk **Next** (Dalej).

- 7 W obszarze **What do you want to transfer?** (Co chcesz transferować) zaznacz kliknięciem dane, które chcesz przenieść, a następnie kliknij przycisk **Next** (Dalej).
Wybrane dane zostaną skopiowane i zostanie wyświetlony ekran **Completing the Collection Phase** (Kończenie fazy zbierania).
- 8 Kliknij przycisk **Finish** (Zakończ).

PRZENIEŚ DANE NA KOMPUTER DOCELOWY:

- 1 Przejdź do komputera docelowego.
- 2 W obszarze **Now go to your old computer** (Przejdź teraz do starego komputera) kliknij przycisk **Next** (Dalej).
- 3 W obszarze **Where are the files and settings?** (Gdzie są pliki i ustawienia) zaznacz kliknięciem metodę użytą wcześniej do przeniesienia plików i ustawień, a następnie kliknij przycisk **Next** (Dalej).
Kreator odczyta zebrane pliki i ustawienia oraz zastosuje je do komputera docelowego. Po ukończeniu transferu zostanie wyświetlony ekran **Finished** (Gotowe).
- 4 Kliknij przycisk **Finished** (Gotowe) i uruchom ponownie komputer.

Kreator transferu plików i ustawień (używanie nośnika z systemem operacyjnym)

Aby uruchomić Kreatora transferu plików i ustawień bez nośnika instalacyjnego *Operating System*, należy utworzyć dysk kreatora. Dysk kreatora umożliwia utworzenie pliku z obrazem kopii zapasowej na nośniku wymiennym.



UWAGA: W Kreatorze transferu plików i ustawień komputer źródłowy, z którego dane są przenoszone, jest oznaczony jako *stary* komputer, a komputer docelowy, na który dane są transferowane, jest oznaczony jako komputer *nowy*.

UTWÓRZ DYSK KREATORA:

- 1 Na komputerze docelowym kliknij **Start**→ **All Programs** (Wszystkie programy)→ **Accessories** (Akcesoria)→ **System Tools** (Narzędzia systemowe)→ **Files and Settings Transfer Wizard** (Kreator transferu plików i ustawień).
- 2 W obszarze **Which computer is this?** (Który to komputer) kliknij **New computer** (Nowy komputer), a następnie kliknij przycisk **Next** (Dalej).

- 3 W obszarze **Do you have a Windows XP CD?** (Czy masz dysk CD systemu Windows XP) kliknij opcję **I want to create a Wizard Disk in the following drive** (Chcę utworzyć dysk kreatora w następującym napędzie), a następnie kliknij przycisk **Next** (Dalej).
- 4 Włóż do odpowiedniego napędu nośnik wymienny, na przykład dyskiętkę lub zapisywalny dysk CD albo DVD, a następnie kliknij przycisk **OK**.
- 5 Przeczytaj informacje wyświetlone pod nagłówkiem **Now go to your old computer** (Przejdź teraz do starego komputera), a następnie przejdź do komputera źródłowego. *Nie klikaj* przycisku **Next** (Dalej).

SKOPIUJ DANE Z KOMPUTERA ŹRÓDŁOWEGO:

- 1 Włóż dysk kreatora do napędu w komputerze źródłowym.
- 2 Kliknij **Start**→ **Run** (Uruchom).
- 3 Kliknij przycisk **Browse...** (Przeglądaj) i przejdź do programu **fastwiz** na dysku kreatora, a następnie kliknij przycisk **OK**.
- 4 W obszarze **Which computer is this?** (Który to komputer) kliknij **New computer** (Nowy komputer), a następnie kliknij przycisk **Next** (Dalej).
- 5 W obszarze **Select a transfer method** (Wybierz metodę transferu) kliknij odpowiednią metodę transferu, a następnie kliknij przycisk **Next** (Dalej).
- 6 W obszarze **What do you want to transfer?** (Co chcesz transferować) zaznacz kliknięciem dane, które chcesz przenieść, a następnie kliknij przycisk **Next** (Dalej).
Wybrane dane zostaną skopiowane i zostanie wyświetlony ekran **Completing the Collection Phase** (Kończenie fazy zbierania).
- 7 Kliknij przycisk **Finish** (Zakończ).

PRZENIEŚ DANE NA KOMPUTER DOCELOWY:

- 1 Przejdź do komputera docelowego.
- 2 W obszarze **Now go to your old computer** (Przejdź teraz do starego komputera) kliknij przycisk **Next** (Dalej).
- 3 W obszarze **Where are the files and settings?** (Gdzie są pliki i ustawienia) zaznacz kliknięciem metodę użytą wcześniej do przeniesienia plików i ustawień, a następnie kliknij przycisk **Next** (Dalej).

Kreator odczyta zebrane pliki i ustawienia oraz zastosuje je do komputera docelowego. Po ukończeniu transferu zostanie wyświetlony ekran **Finished** (Gotowe).

- 4 Kliknij przycisk **Finished** (Gotowe) i uruchom ponownie komputer.

Microsoft Windows Vista

- 1 Kliknij przycisk Start systemu Windows Vista , a następnie kliknij kolejno **Transfer files and settings** (Transferuj pliki i ustawienia) → **Start Windows Easy Transfer** (Uruchom Łatwy transfer w systemie Windows).
- 2 W oknie dialogowym **User Account Control** (Kontrola konta użytkownika) kliknij przycisk **Continue** (Kontynuuj).
- 3 Kliknij opcję **Start a new transfer** (Rozpocznij nowy transfer) lub **Continue a transfer in progress** (Kontynuuj transfer w toku).

Wykonuj instrukcje wyświetlane na ekranie przez kreatora Windows Easy Transfer (Łatwy transfer w systemie Windows).

Urządzenia zabezpieczenia zasilania

Dostępnych jest kilka rodzajów urządzeń, które chronią przed wahaniami i awariami zasilania:

- Urządzenia przeciwprzepięciowe
- Kondycjonery linii
- Zasilacze awaryjne (UPS)

Urządzenia przeciwprzepięciowe

Urządzenia przeciwprzepięciowe oraz listwy zasilania wyposażone w układy ograniczania skoków napięcia pomagają unikać uszkodzeń komputera spowodowanych skokami napięcia, które występują podczas burz z wyładowaniami oraz po przerwach zasilania. Niektórzy producenci urządzeń przeciwprzepięciowych udzielają gwarancji na uszkodzenia pewnych rodzajów. Wybierając urządzenie przeciwprzepięciowe, należy uważnie przeczytać warunki gwarancji urządzenia i porównać wartości znamionowe w dżulach, aby określić przydatność różnych modeli tych urządzeń. Urządzenia o wyższej wartości znamionowej w dżulach zapewniają lepszą ochronę.



OSTRZEŻENIE: Większość urządzeń przeciwprzepięciowych nie chroni przed wahaniami zasilania ani przed przerwami zasilania spowodowanymi przez uderzenia piorunów w pobliżu. Kiedy w sąsiedztwie wystąpi burza z wyładowaniami atmosferycznymi, należy odłączyć przewód linii telefonicznej od gniazdka telefonicznego w ścianie oraz odłączyć komputer od gniazdka elektrycznego.

Wiele modeli urządzeń przeciwprzepięciowych jest wyposażonych w gniazdko telefoniczne dla zabezpieczenia modemu. Instrukcję przyłączenia modemu można znaleźć w dokumentacji urządzenia przeciwprzepięciowego.

- ➔ **OSTRZEŻENIE:** Nie wszystkie urządzenia przeciwprzepięciowe oferują ochronę kart sieciowych. W czasie burzy z wyładowaniami zawsze należy odłączyć kabel sieciowy od gniazdka sieciowego w ścianie.

Kondycjonery linii

- ➔ **OSTRZEŻENIE:** Kondycjonery linii nie chronią przed przerwami zasilania.

Zadaniem kondycjonerów linii jest utrzymywanie napięcia prądu zmiennego na niemal stałym poziomie.

Zasilacze awaryjne (UPS)

- ➔ **OSTRZEŻENIE:** Skutkiem zaniku zasilania podczas wykonywania operacji zapisu danych na dysku twardym może być utrata danych lub uszkodzenie pliku.

-  **UWAGA:** Aby zapewnić maksymalny czas pracy akumulatora, do zasilacza awaryjnego należy przyłączać tylko komputer. Inne urządzenia, takie jak drukarka, należy przyłączać do oddzielnej listwy zasilania, zapewniającej ochronę przed przepięciami.

Zasilacz awaryjny zapewnia ochronę przed wahaniami i przerwami zasilania. Zasilacz awaryjny zawiera akumulator, który zapewnia tymczasowe zasilanie przyłączonych urządzeń, gdy nastąpi przerwa zasilania prądem zmiennym. Kiedy jest dostępne zasilanie prądem zmiennym, akumulator jest ładowany. W dokumentacji producenta zasilacza awaryjnego można znaleźć informacje o czasie pracy przy zasilaniu akumulatorowym oraz można sprawdzić, czy urządzenie zostało zatwierdzone do użytku przez organizację Underwriters Laboratories (UL).

Czyszczenie komputera

 **PRZESTROGA:** Przed rozpoczęciem procedur opisanych w tej sekcji należy wykonać instrukcje dotyczące bezpieczeństwa zamieszczone w *Przewodniku z informacjami o produkcji*.

Komputer, klawiatura i monitor

 **PRZESTROGA:** Przed przystąpieniem do czyszczenia komputera należy go odłączyć od gniazdka elektrycznego. Do czyszczenia komputera należy używać miękkiej szmatki zwilżonej wodą. Nie należy używać środków czyszczących w płynie czy w aerozolu, które mogą zawierać substancje łatwopalne.

- Do delikatnego usuwania kurzu z gniazd i otworów w komputerze oraz pomiędzy klawiszy na klawiaturze należy użyć odkurzacza ze szczotką.



OSTRZEŻENIE: Ekranu monitora nie należy wycierać roztworem mydła ani alkoholu. Może spowodować to uszkodzenie powłoki antyrefleksyjnej.

- Do czyszczenia ekranu monitora należy używać miękkiej, czystej ściereczki zwilżonej wodą. O ile to możliwe, należy używać specjalnej chusteczki do czyszczenia ekranu lub roztworu przeznaczonego do czyszczenia powłoki antystatycznej monitora.
- Klawiaturę, komputer i części monitora wykonane z tworzyw sztucznych należy wycierać miękką ściereczką zwilżoną wodą.

Nie należy nasączać ściereczki ani nie dopuszczać do przedostania się wody do wnętrza komputera lub klawiatury.

Mysz mechaniczna

- 1 Obróć pierścień ustalający na dolnej części myszy w kierunku przeciwnym do kierunku ruchu wskazówek zegara i wyjmij kulkę.
- 2 Przetrzyj kulkę czystą ściereczką nie pozostawiającą włókien.
- 3 Dmuchnij delikatnie we wnękę kulki, aby usunąć kurz i włókna.
- 4 Oczyść rolki we wnęce kulki bawełnianym wacikiem lekko zwilżonym alkoholem izopropylowym.
- 5 W razie potrzeby wyśrodkuj rolki w gniazdach. Upewnij się, czy na rolkach nie pozostały kłaczki z wacika.
- 6 Załóż kulkę i pierścień ustalający oraz obróć pierścień w kierunku zgodnym z kierunkiem ruchu wskazówek zegara, aż zostanie prawidłowo osadzony.

Napęd dyskietek

- ➡ **OSTRZEŻENIE:** Głowic napędu nie wolno czyścić wacikiem. Może to naruszyć wyrównanie głowic i uniemożliwić prawidłowe działanie napędu.

Napęd dyskietek należy czyścić za pomocą dostępnego w sprzedaży zestawu czyszczącego. Zestawy takie zawierają specjalne dyskietyki, które usuwają zabrudzenia gromadzące się podczas normalnej pracy napędu.

Dyski CD i DVD

- ➡ **OSTRZEŻENIE:** Do czyszczenia soczewek napędu CD/DVD zawsze należy używać sprężonego powietrza zgodnie z instrukcjami jego zastosowania. Nie wolno dotykać soczewek wewnątrz napędu.

- 1 Dysk należy zawsze trzymać za krawędzie. Można również dotykać wewnętrznej krawędzi otworu w środku dysku.

- ➡ **OSTRZEŻENIE:** Aby nie uszkodzić powierzchni, w trakcie czyszczenia powierzchni dysku nie należy wykonywać ruchów okrężnych.

- 2 Miękką, nie pozostawiającą włókien szmatką delikatnie oczyść dolną powierzchnię dysku (na której nie ma etykiety), wykonując ruchy w linii prostej od środka dysku ku jego krawędzi.

Trudny do usunięcia brud można czyścić wodą lub rozcieńczonym roztworem wody i delikatnego mydła. W sprzedaży są również dostępne specjalne produkty do czyszczenia płyt, które do pewnego stopnia chronią przed kurzem, odciskami palców i zadrapaniami. Za pomocą produktów do czyszczenia dysków CD można bez obaw czyścić także dyski DVD.

Narzędzia ułatwiające rozwiązywanie problemów

Lampki zasilania

- ⚠ **PRZESTROGA:** Przed rozpoczęciem procedur opisanych w tej sekcji należy wykonać instrukcje dotyczące bezpieczeństwa zamieszczone w *Przewodniku z informacjami o produkcji*.

Lampka przycisku zasilania, umieszczona z przodu komputera, świeci ciągłym światłem lub błyska, wskazując różne stany komputera:

- Jeśli lampka zasilania świeci na zielono, a komputer nie odpowiada, zobacz „Lampki diagnostyczne” na stronie 371.

- Jeśli lampka zasilania błyska na zielono, komputer jest w trybie gotowości. Aby przywrócić normalne działanie, naciśnij dowolny klawisz na klawiaturze, porusz myszą lub naciśnij przycisk zasilania.
- Jeśli lampka zasilania jest wyłączona, komputer jest wyłączony albo nie jest podłączony do źródła zasilania.
 - Popraw osadzenie kabla zasilania w złączu zasilania z tyłu komputera oraz w gniazdku elektrycznego.
 - Jeśli komputer jest podłączony do listwy zasilania, upewnij się, że listwa jest podłączona do gniazdka elektrycznego i włączona.
 - Sprawdź, czy można włączyć komputer bez pośrednictwa urządzeń zabezpieczających, listew zasilania i przedłużaczy.
 - Upewnij się, że gniazdko zasilania jest sprawne, sprawdzając je za pomocą innego urządzenia, na przykład lampy.
 - Upewnij się, że główny kabel zasilania i kabel panelu przedniego są prawidłowo podłączone do płyty systemowej (zobacz „Komponenty płyty systemowej” w *Podręczniku użytkownika*).
- Jeśli lampka zasilania błyska na pomarańczowo, komputer jest zasilany, ale mógł wystąpić wewnętrzny problem z zasilaniem.
 - Upewnij się, że przełącznik wyboru napięcia, jeśli istnieje, jest ustawiony zgodnie z napięciem prądu zmiennego w miejscu używania komputera.
 - Upewnij się, że główny kabel zasilania i kabel panelu przedniego są prawidłowo podłączone do płyty systemowej (zobacz „komponenty płyty systemowej” w *Podręczniku użytkownika*).
- Jeśli lampka zasilania świeci ciągłym pomarańczowym światłem, jedno z urządzeń mogło ulec awarii lub jest nieprawidłowo zainstalowane.
 - Wyjmij, a następnie ponownie zainstaluj moduły pamięci (zobacz „Pamięć” w *Podręczniku użytkownika*).
 - Wyjmij, a następnie ponownie zainstaluj karty rozszerzeń (zobacz „Karty” w *Podręczniku użytkownika*).
- Wyeliminuj źródła zakłóceń. Możliwe przyczyny zakłóceń są następujące:
 - Przedłużacze zasilania, klawiatury i myszy.
 - Zbyt duża liczba urządzeń podłączonych do listwy zasilania.
 - Wiele listew zasilania podłączonych do tego samego gniazdka elektrycznego.

Lampki diagnostyczne



 **PRZESTROGA:** Przed rozpoczęciem procedur opisanych w tej sekcji należy wykonać instrukcje dotyczące bezpieczeństwa zamieszczone w *Przewodniku z informacjami o produkcji*.



Aby ułatwić rozwiązywanie problemów, komputer został wyposażony w cztery lampki oznaczone 1, 2, 3 i 4, znajdujące się na panelu przednim (zobacz „Widok z przodu (orientacja pionowa — „wieża”)” na stronie 348 lub „Widok z przodu (orientacja pozioma — „biurko”)” na stronie 352). Podczas normalnego uruchamiania komputera lampki błyskają jeden raz i wyłączają się. Jeśli występują błędy w działaniu komputera, sekwencja świecenia lampek pomaga zidentyfikować problem.



 **UWAGA:** Kiedy komputer kończy wykonywanie testu POST, wszystkie cztery lampki są wyłączane do chwili uruchomienia systemu operacyjnego.

Lampki diagnostyczne podczas testu POST

Stan lampek	Opis problemu	Sugerowane rozwiązanie
①②③④	Komputer jest wyłączony lub wystąpiła awaria przed załadowaniem systemu BIOS.	Podłącz komputer do działającego gniazdka elektrycznego i naciśnij przycisk zasilania.
①②③④	Możliwa awaria systemu BIOS; komputer jest w trybie odzyskiwania.	<ul style="list-style-type: none">• Uruchom narzędzie BIOS Recovery (Odzyskiwanie systemu BIOS), zaczekaj na zakończenie odzyskiwania, a następnie uruchom ponownie komputer.• Jeśli problem nie ustąpi, skontaktuj się z firmą Dell (zobacz „Kontakt z firmą Dell” w <i>Podręczniku użytkownika</i>).
①②③④	Możliwa awaria procesora.	<ul style="list-style-type: none">• Popraw osadzenie procesora (zobacz „Procesor” w <i>Podręczniku użytkownika</i>).• Jeśli problem nie ustąpi, skontaktuj się z firmą Dell (zobacz „Kontakt z firmą Dell” w <i>Podręczniku użytkownika</i>).

Stan lampek	Opis problemu	Sugerowane rozwiązanie
	<p>Moduły pamięci zostały wykryte, ale wystąpiła awaria pamięci.</p>	<ul style="list-style-type: none"> • Jeśli w komputerze jest zainstalowany więcej niż jeden moduł pamięci, wyjmij wszystkie moduły (zobacz „Wyjmowanie modułu pamięci” w <i>Podręczniku użytkownika</i>), a następnie zainstaluj jeden z nich (zobacz „Instalowanie modułu pamięci” w <i>Podręczniku użytkownika</i>) i uruchom ponownie komputer. Jeśli uruchamianie komputera przebiegnie normalnie, instaluj kolejno pozostałe moduły pamięci, aż zidentyfikujesz moduł uszkodzony lub zainstalujesz wszystkie moduły pamięci bez wystąpienia błędu. • O ile to możliwe, wszystkie moduły pamięci zainstalowane w komputerze powinny być tego samego typu (zobacz „Pamięć” w <i>Podręczniku użytkownika</i>). • Jeśli problem nie ustąpi, skontaktuj się z firmą Dell (zobacz „Kontakt z firmą Dell” w <i>Podręczniku użytkownika</i>).
	<p>Możliwa awaria karty grafiki.</p>	<ul style="list-style-type: none"> • Popraw osadzenie wszystkich zainstalowanych w komputerze kart grafiki (zobacz „Karty” w <i>Podręczniku użytkownika</i>). • Jeśli dysponujesz nieuszkodzoną kartą grafiki, zainstaluj ją w komputerze. • Jeśli problem nie ustąpi, skontaktuj się z firmą Dell (zobacz „Kontakt z firmą Dell” w <i>Podręczniku użytkownika</i>).
	<p>Możliwa awaria napędu dyskietek lub dysku twardego.</p>	<ul style="list-style-type: none"> • Popraw osadzenie wszystkich kabli zasilania i kabli danych, a następnie ponownie uruchom komputer. • Jeśli problem nie ustąpi, skontaktuj się z firmą Dell (zobacz „Kontakt z firmą Dell” w <i>Podręczniku użytkownika</i>).

Stan lampek	Opis problemu	Sugerowane rozwiązanie
	Możliwa awaria portu USB.	<ul style="list-style-type: none"> • Zainstaluj ponownie wszystkie urządzenia USB, sprawdź połączenia kabli, a następnie uruchom komputer ponownie. • Jeśli problem nie ustąpi, skontaktuj się z firmą Dell (zobacz „Kontakt z firmą Dell” w <i>Podręczniku użytkownika</i>).
	Nie wykryto żadnych modułów pamięci.	<ul style="list-style-type: none"> • Jeśli w komputerze jest zainstalowany więcej niż jeden moduł pamięci, wyjmij wszystkie moduły (zobacz „Wyjmowanie modułu pamięci” w <i>Podręczniku użytkownika</i>), a następnie zainstaluj jeden z nich (zobacz „Instalowanie modułu pamięci” w <i>Podręczniku użytkownika</i>) i uruchom ponownie komputer. Jeśli uruchamianie komputera przebiegnie normalnie, instaluj kolejno pozostałe moduły pamięci, aż zidentyfikujesz moduł uszkodzony lub zainstalujesz wszystkie moduły pamięci bez wystąpienia błędu. • O ile to możliwe, wszystkie moduły pamięci zainstalowane w komputerze powinny być tego samego typu (zobacz „Pamięć” w <i>Podręczniku użytkownika</i>). • Jeśli problem nie ustąpi, skontaktuj się z firmą Dell (zobacz „Kontakt z firmą Dell” w <i>Podręczniku użytkownika</i>).
	Wystąpiła awaria płyty systemowej.	Skontaktuj się z firmą Dell (zobacz „Kontakt z firmą Dell” w <i>Podręczniku użytkownika</i>).

Stan lampek	Opis problemu	Sugerowane rozwiązanie
	Moduły pamięci zostały wykryte, ale występuje błąd konfiguracji pamięci lub zgodności.	<ul style="list-style-type: none"> • Sprawdź, czy istnieją jakiekolwiek szczególne wymagania dotyczące umieszczania modułów pamięci w złączach (zobacz „Pamięć” w <i>Podręczniku użytkownika</i>). • Upewnij się, że komputer obsługuje zainstalowane moduły pamięci (zobacz „Pamięć” w <i>Podręczniku użytkownika</i>). • Jeśli problem nie ustąpi, skontaktuj się z firmą Dell (zobacz „Kontakt z firmą Dell” w <i>Podręczniku użytkownika</i>).
	Możliwa awaria zasobu płyty systemowej i/lub sprzętu.	<ul style="list-style-type: none"> • Wykonaj procedurę opisaną w temacie „Przywracanie systemu operacyjnego” w <i>Podręczniku użytkownika</i>. • Jeśli problem nie ustąpi, skontaktuj się z firmą Dell (zobacz „Kontakt z firmą Dell” w <i>Podręczniku użytkownika</i>).
	Możliwa awaria karty rozszerzeń.	<ol style="list-style-type: none"> 1 Sprawdź, czy wystąpił konflikt kart rozszerzeń, wyjmując jedną z kart rozszerzeń (nie kartę grafiki) i ponownie uruchamiając komputer (zobacz „Karty” w <i>Podręczniku użytkownika</i>). 2 Jeśli problem nie ustąpi, zainstaluj ponownie wyjętą kartę, a następnie wyjmij inną kartę i uruchom ponownie komputer. 3 Powtórz tę operację dla wszystkich zainstalowanych kart rozszerzeń. Jeśli komputer uruchamia się normalnie, rozwiąż problem konfliktu zasobów, jaki powoduje ostatnio wyjęta karta (zobacz „Przywracanie systemu operacyjnego” w <i>Podręczniku użytkownika</i>). 4 Jeśli problem nie ustąpi, skontaktuj się z firmą Dell (zobacz „Kontakt z firmą Dell” w <i>Podręczniku użytkownika</i>).

Stan lampek	Opis problemu	Sugerowane rozwiązanie
	Wystąpiła inna awaria.	<ul style="list-style-type: none"> • Sprawdź, czy wszystkie kable dysków twardych i napędów CD/DVD są prawidłowo osadzone w płycie systemowej (zobacz „Komponenty płyty systemowej” w <i>Podręczniku użytkownika</i>). • Jeśli na ekranie pojawi się komunikat o błędzie wskazujący na wystąpienie problemu z urządzeniem (na przykład z napędem dyskietek lub dyskiem twardym), sprawdź, czy dane urządzenie działa poprawnie. • Jeśli system operacyjny próbuje uruchomić komputer z urządzenia takiego jak napęd dyskietek lub napęd CD/DVD, sprawdź w programie konfiguracji systemu (zobacz „Program konfiguracji systemu” w <i>Podręczniku użytkownika</i>), czy sekwencja ładowania jest poprawna dla urządzeń zainstalowanych w komputerze. • Jeśli problem nie ustąpi, skontaktuj się z firmą Dell (zobacz „Kontakt z firmą Dell” w <i>Podręczniku użytkownika</i>).

Kody dźwiękowe

Podczas uruchamiania komputera może zostać wyemitowana seria sygnałów dźwiękowych. Nosi ona nazwę kodu dźwiękowego i może posłużyć do diagnozowania problemów z komputerem.

Podczas uruchamiania komputera może zostać wyemitowana seria sygnałów dźwiękowych.

- 1 Zapisz kod dźwiękowy.

- 2** Uruchom program Dell Diagnostics, aby określić przyczynę problemu (zobacz „Program Dell Diagnostics” na stronie 41).

Kod	Przyczyna
2 krótkie sygnały, 1 długi	Błąd sumy kontrolnej systemu BIOS
1 długi sygnał, 3 krótkie, 2 krótkie	Błąd pamięci
1 krótki sygnał	Naciśnięto klawisz F12

Kod (powtarzające się krótkie sygnały)	Opis	Sugerowane rozwiązanie
1	Błąd sumy kontrolnej systemu BIOS. Możliwa awaria płyty głównej.	Skontaktuj się z firmą Dell (zobacz „Kontakt z firmą Dell” w <i>Podręczniku użytkownika</i>).
2	Nie wykryto żadnych modułów pamięci.	<ul style="list-style-type: none"> • Jeśli w komputerze jest zainstalowany więcej niż jeden moduł pamięci, wyjmij wszystkie moduły (zobacz „Wyjmowanie modułu pamięci” w <i>Podręczniku użytkownika</i>), a następnie zainstaluj jeden z nich (zobacz „Instalowanie modułu pamięci” w <i>Podręczniku użytkownika</i>) i uruchom ponownie komputer. Jeśli uruchamianie komputera przebiegnie normalnie, instaluj kolejno pozostałe moduły pamięci, aż zidentyfikujesz moduł uszkodzony lub zainstalujesz wszystkie moduły pamięci bez wystąpienia błędu. • O ile to możliwe, wszystkie moduły pamięci zainstalowane w komputerze powinny być tego samego typu (zobacz „Pamięć” w <i>Podręczniku użytkownika</i>). • Jeśli problem nie ustąpi, skontaktuj się z firmą Dell (zobacz „Kontakt z firmą Dell” w <i>Podręczniku użytkownika</i>).

Kod (powtarzające się krótkie sygnały)	Opis	Sugerowane rozwiązanie
3	Możliwa awaria płyty głównej.	Skontaktuj się z firmą Dell (zobacz „Kontakt z firmą Dell” w <i>Podręczniku użytkownika</i>).
4	Błąd zapisu lub odczytu pamięci operacyjnej (RAM).	<ul style="list-style-type: none"> • Sprawdź, czy istnieją jakiegokolwiek szczególne wymagania dotyczące umieszczania modułów pamięci w złączach (zobacz „Pamięć” w <i>Podręczniku użytkownika</i>). • Upewnij się, że komputer obsługuje zainstalowane moduły pamięci (zobacz „Pamięć” w <i>Podręczniku użytkownika</i>). • Jeśli problem nie ustąpi, skontaktuj się z firmą Dell (zobacz „Kontakt z firmą Dell” w <i>Podręczniku użytkownika</i>).
5	Błąd zegara czasu rzeczywistego. Możliwe wyczerpanie baterii lub awaria płyty głównej.	<ul style="list-style-type: none"> • Wymień baterię (zobacz „Wymienianie baterii” w <i>Podręczniku użytkownika</i>). • Jeśli problem nie ustąpi, skontaktuj się z firmą Dell (zobacz „Kontakt z firmą Dell” w <i>Podręczniku użytkownika</i>).
6	Błąd podczas testowania systemu BIOS wideo.	Skontaktuj się z firmą Dell (zobacz „Kontakt z firmą Dell” w <i>Podręczniku użytkownika</i>).

Komunikaty systemowe



UWAGA: Jeśli wyświetlonego komunikatu nie ma w poniższej tabeli, zapoznaj się z dokumentacją systemu operacyjnego lub programu, który był uruchomiony w chwili pojawienia się komunikatu.

ALERT! PREVIOUS ATTEMPTS AT BOOTING THIS SYSTEM HAVE FAILED AT CHECKPOINT [NNNN]. FOR HELP IN RESOLVING THIS PROBLEM, PLEASE NOTE THIS CHECKPOINT AND CONTACT DELL TECHNICAL SUPPORT (POPZREDNIE PRÓBY URUCHOMIENIA SYSTEMU NIE POWIODŁY SIĘ W PUNKCIE KONTROLNYM [NNNN]. ABY UŁATWIĆ ROZWIĄZANIE PROBLEMU, ZANOTUJ TEN PUNKT KONTROLNY I ZWRÓĆ SIĘ DO POMOCY TECHNICZNEJ FIRMY DELL) — Komputer nie może ukończyć trzech kolejnych prób wykonania procedury startowej z powodu wystąpienia tego samego błędu (aby uzyskać pomoc, zobacz „Kontakt z firmą Dell” w *Podręczniku użytkownika*).

BŁĄD SUMY KONTROLNEJ SYSTEMU CMOS — Możliwa awaria płyty głównej lub wyczerpanie baterii zegara czasu rzeczywistego. Wymień baterię (zobacz „Wymienianie baterii” lub, aby uzyskać pomoc, zobacz „Kontakt z firmą Dell” w *Podręczniku użytkownika*).

CPU FAN FAILURE (AWARIA WENTYLATORA PROCESORA CPU) — CPU fan failure (Awaria wentylatora procesora CPU) Wymień wentylator procesora CPU (zobacz „Wyjmowanie procesora” w *Podręczniku użytkownika*).

FLOPPY DISKETTE SEEK FAILURE (BŁĄD NAPĘDU DYSKIETEK PODCZAS WYSZUKIWANIA) — Możliwe, że jeden z kabli jest obluźniony lub informacje w konfiguracji komputera są niezgodne z rzeczywistą konfiguracją sprzętu. Sprawdź połączenia kabli (aby uzyskać pomoc, zobacz „Kontakt z firmą Dell” w *Podręczniku użytkownika*).

DISKETTE READ FAILURE (BŁĄD ODCZYTU DYSKIETKI) — Możliwe, że dyskietka jest uszkodzona lub jeden z kabli jest poluzowany. Użyj innej dyskietki albo sprawdź połączenia kabli.

HARD-DISK READ FAILURE (BŁĄD ODCZYTU DYSKU TWARDEGO) — Możliwa awaria dysku twardego podczas testu startowego (aby uzyskać pomoc, zobacz „Kontakt z firmą Dell” w *Podręczniku użytkownika*).

KEYBOARD FAILURE (AWARIA KLAWIATURY) — Awaria klawiatury lub poluzowany kabel klawiatury (zobacz „Problemy z klawiaturą” w *Podręczniku użytkownika*).

NO BOOT DEVICE AVAILABLE (BRAK DOSTĘPNEGO URZĄDZENIA STARTOWEGO) — System nie może odnaleźć urządzenia startowego lub partycji startowej.

- Jeśli urządzeniem startowym jest napęd dyskietek, sprawdź, czy kable są dobrze podłączone oraz czy w napędzie znajduje się dyskietka startowa.
- Jeśli urządzeniem startowym jest dysk twardy, sprawdź, czy kable są dobrze podłączone, a napęd jest właściwie zamontowany i podzielony na partycje jako urządzenie startowe.
- Przejdź do programu konfiguracji systemu i sprawdź, czy informacje o sekwencji ładowania są prawidłowe (zobacz „Uruchamianie programu konfiguracji systemu” w *Podręczniku użytkownika*).

NO TIMER TICK INTERRUPT (BRAK PRZERWANIA TAKTU ZEGARA) — Układ scalony na płycie systemowej może nie działać prawidłowo lub nastąpiła awaria płyty głównej (aby uzyskać pomoc, zobacz „Kontakt z firmą Dell” w *Podręczniku użytkownika for assistance*).

NON-SYSTEM DISK OR DISK ERROR (DYSK NIE JEST DYSKIEM SYSTEMOWYM LUB WYSTĄPIŁ BŁĄD DYSKU) — Użyj dyskietki zawierającej startowy system operacyjny lub wyjmij dyskietkę z napędu A i uruchom komputer ponownie.

NOT A BOOT DISKETTE (TO NIE JEST DYSKIETKA STARTOWA) — Włóż dyskietkę startową i uruchom ponownie komputer.

NOTICE - HARD DRIVE SELF MONITORING SYSTEM HAS REPORTED THAT A PARAMETER HAS EXCEEDED ITS NORMAL OPERATING RANGE. DELL RECOMMENDS THAT YOU BACK UP YOUR DATA REGULARLY. A PARAMETER OUT OF RANGE MAY OR MAY NOT INDICATE A POTENTIAL HARD DRIVE PROBLEM. (OSTRZEŻENIE — SYSTEM MONITOROWANIA DYSKU TWARDEGO ZGŁASZA, ŻE JEDEN Z PARAMETRÓW PRZEKROCZYŁ NORMALNY ZAKRES OPERACYJNY. FIRMA DELL ZALECA REGULARNE WYKONYWANIE KOPII ZAPASOWYCH DANYCH. PRZEKROCZENIE NORMALNEGO ZAKRESU OPERACYJNEGO PARAMETRU MOŻE OZNACZAĆ POTENCJALNY PROBLEM Z DYSKIEM TWARDYM.) — Błąd zgłaszany przez system S.M.A.R.T; możliwa awaria dysku twardego. Tę funkcję można włączać i wyłączać w konfiguracji systemu BIOS.

Narzędzie do rozwiązywania problemów ze sprzętem

Jeśli urządzenie nie zostało wykryte podczas instalacji systemu operacyjnego, albo zostało wykryte, ale nieprawidłowo skonfigurowane, do wyeliminowania niezgodności można użyć narzędzia do rozwiązywania problemów ze sprzętem.

Windows XP:

- 1 Kliknij **Start** → **Help and Support** (Pomoc i obsługa techniczna).
- 2 W polu wyszukiwania wpisz wyrażenie `hardware troubleshooter` i naciśnij klawisz <Enter>, aby wyszukać informacje.
- 3 W polu **Fix a Problem** (Rozwiąż problem) kliknij opcję **Hardware Troubleshooter** (Narzędzie do rozwiązywania problemów ze sprzętem).
- 4 Z listy **Hardware Troubleshooter** (Narzędzie do rozwiązywania problemów ze sprzętem) wybierz opcję, która najlepiej pasuje do problemu, i kliknij przycisk **Next** (Dalej), aby wykonać pozostałe czynności niezbędne do rozwiązania problemu.

Windows Vista:

- 1 Kliknij przycisk Start systemu Windows Vista , a następnie kliknij polecenie **Help and Support** (Pomoc i obsługa techniczna).
- 2 W polu wyszukiwania wpisz wyrażenie `hardware troubleshooter` i naciśnij klawisz <Enter>, aby wyszukać informacje.
- 3 Z listy w wynikach wyszukiwania wybierz opcję, która najlepiej opisuje problem, i wykonaj pozostałe czynności rozwiązywania problemu.

Program Dell Diagnostics

 **PRZESTROGA:** Przed rozpoczęciem procedur opisanych w tej sekcji należy wykonać instrukcje dotyczące bezpieczeństwa zamieszczone w *Przewodniku z informacjami o produkcji*.

Kiedy używać programu Dell Diagnostics

W przypadku wystąpienia problemów z funkcjonowaniem komputera przed nawiązaniem kontaktu z firmą Dell w celu uzyskania pomocy technicznej należy wykonać odpowiednie czynności sprawdzające (zobacz „Rozwiązywanie problemów” w *Podręczniku użytkownika*) i uruchomić program Dell Diagnostics.

Program Dell Diagnostics można uruchomić z dysku twardego albo z dysku *Drivers and Utilities* (Sterowniki i programy narzędziowe).

Zapoznaj się z tematem „Program konfiguracji systemu” w *Podręczniku użytkownika*, aby przejrzeć informacje o konfiguracji komputera, a także sprawdź, czy testowane urządzenie jest wyświetlane w programie konfiguracji systemu i jest aktywne.

 **UWAGA:** Program Dell Diagnostics działa tylko na komputerach firmy Dell.

 **UWAGA:** Przed uruchomieniem programu Dell Diagnostics wydrukuj następujące procedury.

Uruchamianie programu Dell Diagnostics z dysku twardego

Program Dell Diagnostics znajduje się na osobnej partycji narzędzi diagnostycznych na dysku twardym komputera.

 **UWAGA:** Jeśli komputer nie wyświetla obrazu na ekranie, zapoznaj się z tematem „Kontakt z firmą Dell” w *Podręczniku użytkownika*.

- 1 Włącz lub uruchom ponownie komputer.
- 2 Po wyświetleniu logo firmy Dell naciśnij niezwłocznie klawisz <F12>.

 **UWAGA:** Zbyt długie przytrzymanie wciśniętego klawisza może spowodować błąd klawiatury. Aby uniknąć możliwej usterki klawiatury, naciśnij i zwalnij klawisz <F12> w równych odstępach czasu aż do chwili wyświetlenia menu urządzeń startowych (**Boot Device Menu**).

 **UWAGA:** Jeśli zostanie wyświetlony komunikat informujący, że nie znaleziono partycji narzędzi diagnostycznych, należy uruchomić program Dell Diagnostics z dysku *Drivers and Utilities* (zobacz „Uruchamianie programu Dell Diagnostics z dysku Drivers and Utilities (Sterowniki i programy narzędziowe)” na stronie 382).

W przypadku zbyt długiego oczekiwania i pojawienia się logo systemu operacyjnego, należy poczekać na wyświetlenie pulpitu systemu Microsoft Windows, a następnie wyłączyć komputer i spróbować ponownie.

- 3 W **menu urządzeń startowych** (Boot Device Menu) za pomocą klawiszy strzałek w górę i w dół (lub naciskając klawisz odpowiedniej cyfry) podświetl opcję **Boot to Utility Partition** (Uruchom z partycji narzędziowej), a następnie naciśnij klawisz <Enter>.

 **UWAGA:** Funkcja Quickboot (Szybki rozruch) zmienia sekwencję ładowania tylko podczas bieżącej procedury startowej. Podczas ponownego uruchamiania następuje rozruch komputera zgodnie z sekwencją ładowania określoną w konfiguracji systemu.

- 4 W **menu głównym** (Main Menu) programu Dell Diagnostics kliknij lewym przyciskiem myszy lub naciśnij klawisz <Tab>, a następnie klawisz <Enter>, aby wybrać test, który chcesz wykonać (zobacz „Menu główne programu Dell Diagnostics” na stronie 383).



UWAGA: Zapisz dokładnie wszelkie wyświetlane kody błędów i opisy problemów i wykonuj instrukcje wyświetlane na ekranie.

- 5 Po ukończeniu wszystkich testów zamknij okno testów, aby powrócić do **menu głównego** (Main Menu) programu Dell Diagnostics.
- 6 Zamknij okno **Main Menu** (Menu główne), aby zakończyć pracę z programem Dell Diagnostics i uruchomić ponownie komputer.

Uruchamianie programu Dell Diagnostics z dysku Drivers and Utilities (Sterowniki i programy narzędziowe)

- 1 Włącz komputer.
- 2 Naciśnij przycisk wysuwu, znajdujący się na przedniej ściance napędu optycznego, aby otworzyć szufladę napędu.
- 3 Umieść dysk *Drivers and Utilities* (Sterowniki i programy narzędziowe) pośrodku szuflady napędu, a następnie naciśnij przycisk wysuwu lub delikatnie pchnij szufladę, aby ją zamknąć.
- 4 Uruchom ponownie komputer.
- 5 Po wyświetleniu logo firmy Dell naciśnij niezwłocznie klawisz <F12>.



UWAGA: Zbyt długie przytrzymanie wciśniętego klawisza może spowodować błąd klawiatury. Aby uniknąć możliwej usterki klawiatury, naciskaj i zwalnij klawisz <F12> w równych odstępach czasu aż do chwili wyświetlenia menu urządzeń startowych (**Boot Device Menu**).

W przypadku zbyt długiego oczekiwania i pojawienia się logo systemu operacyjnego, należy poczekać na wyświetlenie pulpitu systemu Microsoft Windows, a następnie wyłączyć komputer i spróbować ponownie.

- 6 W **menu urządzeń startowych** (Boot Device Menu) za pomocą klawiszy strzałek w górę i w dół (lub naciskając klawisz odpowiedniej cyfry) podświetl opcję **Onboard or USB CD-ROM** (Napęd CD-ROM: wbudowany lub USB), a następnie naciśnij klawisz <Enter>.



UWAGA: Funkcja Quickboot (Szybki rozruch) zmienia sekwencję ładowania tylko podczas bieżącej procedury startowej. Podczas ponownego uruchamiania następuje rozruch komputera zgodnie z sekwencją ładowania określoną w konfiguracji systemu.

- 7 Naciśnij klawisz <1>, aby wybrać program Dell Diagnostics.
- 8 W menu programu **Dell Diagnostics** naciśnij klawisz <1>, aby wybrać interfejs graficzny Dell Diagnostics for ResourceCD.
- 9 W menu **głównym** (Main Menu) programu Dell Diagnostics kliknij lewym przyciskiem myszy lub naciśnij klawisz <Tab>, a następnie klawisz <Enter>, aby wybrać test, który chcesz wykonać (zobacz „Menu główne programu Dell Diagnostics” na stronie 383).
 -  **UWAGA:** Zapisz dokładnie wszelkie wyświetlane kody błędów i opisy problemów i wykonuj instrukcje wyświetlane na ekranie.
- 10 Po ukończeniu wszystkich testów zamknij okno testów, aby powrócić do **menu głównego** (Main Menu) programu Dell Diagnostics.
- 11 Wyjmij z napędu dysk *Drivers and Utilities*, a następnie zamknij okno **Main Menu** (Menu główne), aby zakończyć program Dell Diagnostics i ponownie uruchomić komputer.

Menu główne programu Dell Diagnostics

W menu **głównym** programu Dell Diagnostics można wykonać następujące testy:

Opcja	Funkcja
Express Test (Test szybki)	Wykonywany jest przyspieszony test urządzeń systemu. Test tego rodzaju trwa od 10 do 20 minut i nie wymaga żadnych interwencji ze strony użytkownika. Test Express Test (Test szybki) należy uruchamiać jako pierwszy, gdyż zwiększa prawdopodobieństwo szybkiego wykrycia przyczyny problemu.
Extended Test (Test rozszerzony)	Wykonywane jest wnikliwe sprawdzenie urządzeń systemu. Ten test trwa zwykle godzinę i okresowo wymaga od użytkownika udzielania odpowiedzi na określone pytania.
Custom Test (Test niestandardowy)	Wykonuje test określonego urządzenia w systemie. Za pomocą tej opcji można skonfigurować testy, jakie mają zostać wykonane.
Symptom Tree (Drzewo objawów)	Wyświetla listę najczęściej występujących objawów problemów i pozwala wybrać test dostosowany do występujących nieprawidłowości.

Jeśli w trakcie testu wystąpi problem, wyświetlany jest komunikat zawierający kod błędu i opis problemu. Zapisz dokładnie wyświetlony kod błędu i opis problemu i wykonuj instrukcje wyświetlane na ekranie. Jeśli nie możesz rozwiązać problemu samodzielnie, skontaktuj się z firmą Dell (zobacz „Kontakt z firmą Dell” w *Podręczniku użytkownika*).

 **UWAGA:** W górnej części każdego ekranu testowego jest umieszczony numer seryjny (Service Tag). Kontaktując się z działem pomocy technicznej firmy Dell, przygotuj numer seryjny swojego komputera.

Na następujących kartach można znaleźć dodatkowe informacje o testach wykonywanych z użyciem opcji **Custom Test** (Test niestandardowy) lub **Symptom Tree** (Drzewo objawów):

Karta	Funkcja
Results (Wyniki)	Zawiera wyniki testu i wszelkie wykryte błędy.
Errors (Błędy)	Wyświetla wykryte błędy, kody błędu i opis problemu.
Help (Pomoc)	Zawiera opis testu i warunki wymagane do jego przeprowadzenia.
Configuration (Konfiguracja) (Tylko test niestandardowy)	Wyświetla konfigurację sprzętową wybranego urządzenia. Program Dell Diagnostics uzyskuje informacje o konfiguracji wszystkich urządzeń z konfiguracji systemu, pamięci i różnorodnych testów wewnętrznych, po czym wyświetla je na liście urządzeń w lewym okienku na ekranie. UWAGA: Lista urządzeń może nie zawierać nazw wszystkich komponentów zainstalowanych w komputerze lub przyłączonych do niego urządzeń peryferyjnych.
Parameters (Parametry) (Tylko test niestandardowy)	Pozwala dostosować test do indywidualnych wymagań przez zmianę ustawień, o ile jest to możliwe.

Rozwiązywanie problemów

Podczas rozwiązywania problemów z komputerem należy postępować zgodnie z następującymi wskazówkami:

- Jeśli przed wystąpieniem problemu dodano lub usunięto jeden z podzespołów, należy sprawdzić procedury instalacyjne, aby upewnić się, że został on prawidłowo zainstalowany.
- Jeśli nie działa urządzenie peryferyjne, należy sprawdzić, czy jest prawidłowo podłączone.

- Jeśli na ekranie został wyświetlony komunikat o błędzie, należy dokładnie zanotować jego treść. Komunikat ten może pomóc personelowi pomocy technicznej w zdiagnozowaniu i rozwiązaniu problemu.
- Jeśli w programie wystąpił komunikat o błędzie, należy zapoznać się z dokumentacją danego programu.



UWAGA: Procedury opisane w tym dokumencie opierają się na założeniu, że jest używany domyślny widok systemu Windows, i mogą nie mieć zastosowania, jeśli w komputerze Dell włączono widok klasyczny.

Problemy z baterią



PRZESTROGA: Nieprawidłowe zainstalowanie nowej baterii może grozić jej wybuchem. Baterię należy wymieniać tylko na inną baterię tego samego typu lub jej odpowiednik zalecany przez producenta. Zużyte baterie należy utylizować zgodnie z instrukcjami producenta.



PRZESTROGA: Przed rozpoczęciem procedur opisanych w tej sekcji należy wykonać instrukcje dotyczące bezpieczeństwa zamieszczone w *Przewodniku z informacjami o produkcji*.

WYMIEN BATERIĘ — Jeśli jest konieczne częste ustawianie daty i godziny po włączeniu komputera lub jeśli podczas uruchamiania systemu jest wyświetlana nieprawidłowa data lub godzina, należy wymienić baterię (zobacz „Wymienianie baterii” w *Podręczniku użytkownika*). Jeśli bateria nadal nie działa prawidłowo, skontaktuj się z firmą Dell (zobacz „Kontakt z firmą Dell” w *Podręczniku użytkownika*).

Problemy z napędami



PRZESTROGA: Przed rozpoczęciem procedur opisanych w tej sekcji należy wykonać instrukcje dotyczące bezpieczeństwa zamieszczone w *Przewodniku z informacjami o produkcji*.

SPRAWDŹ, CZY SYSTEM MICROSOFT WINDOWS ROZPOZNAJE NAPĘD —

Windows XP:

- Kliknij przycisk Start, a następnie kliknij polecenie **My Computer** (Mój komputer).

Windows Vista:

- Kliknij przycisk Start systemu Windows Vista , a następnie kliknij polecenie **Computer** (Komputer).

Jeśli danego napędu nie ma na liście, wykonaj pełne skanowanie programem antywirusowym, aby wyszukać i usunąć ewentualne wirusy. Wirusy mogą niekiedy powodować, że system Windows nie rozpoznaje napędów.

SPRAWDŹ NAPĘD —

- Włóż do napędu inną dyskietkę, aby się upewnić, że przyczyną błędu nie jest uszkodzona dyskietka.
- Włóż do napędu dyskietkę startową i uruchom ponownie komputer.

OCZYŚĆ NAPĘD LUB DYSK — Zobacz „Czyszczenie komputera” na stronie 368.

SPRAWDŹ POŁĄCZENIA KABLI

URUCHOM NARZĘDZIE DO ROZWIĄZYWANIA PROBLEMÓW ZE SPRZĘTEM —

Zobacz „Narzędzie do rozwiązywania problemów ze sprzętem” na stronie 380.

URUCHOM PROGRAM DELL DIAGNOSTICS — Zobacz „Program Dell Diagnostics” na stronie 380.

Problemy z napędami optycznymi

 **UWAGA:** Pracujący z dużą szybkością napęd optyczny powoduje wibracje i wywołuje hałas. Jest to zjawisko normalne, które nie oznacza uszkodzenia napędu ani nośnika.

 **UWAGA:** Ze względu na różnice pomiędzy poszczególnymi regionami świata oraz różne stosowane formaty dysków, nie wszystkie dyski DVD można odtwarzać w każdym napędzie DVD.

DOSTOSUJ GŁOŚNOŚĆ W SYSTEMIE WINDOWS —

- Kliknij ikonę głośnika, znajdującą się w prawym dolnym rogu ekranu.
- Upewnij się, że poziom głośności jest odpowiednio wysoki, klikając suwak i przeciągając go w górę.
- Upewnij się, że dźwięk nie jest wyciszony, klikając wszystkie zaznaczone pola.

SPRAWDŹ GŁOŚNIKI I GŁOŚNIK NISKOTONOWY — Zobacz „Problemy z dźwiękiem i głośnikami” na stronie 398.

Problemy z zapisywaniem danych w napędzie optycznym

ZAMKNIJ INNE PROGRAMY — Podczas zapisywania napęd optyczny musi odbierać ciągle strumień danych. Kiedy strumień zostaje przerwany, występuje błąd. Przed rozpoczęciem zapisu w napędzie optycznym zamknij wszystkie programy.

WYŁĄCZ TRYB GOTOWOŚCI W SYSTEMIE WINDOWS PRZED ROZPOCZĘCIEM ZAPISU NA DYSKU — Aby uzyskać informacje o trybach zarządzania energią, należy wyszukać informacje o tych trybach w Centrum pomocy i obsługi technicznej systemu Windows.

Problemy z dyskiem twardym

URUCHOM PROGRAM CHECK DISK —

Windows XP:

- 1 Kliknij przycisk **Start**, a następnie kliknij polecenie My Computer (Mój komputer).
- 2 Kliknij prawym przyciskiem myszy **dysk lokalny (C:)**.
- 3 Kliknij **Properties** (Właściwości) → **Tools** (Narzędzia) → **Check Now** (Sprawdź teraz).
- 4 Kliknij polecenie **Scan for and attempt recovery of bad sectors** (Skanuj dysk i próbuj odzyskać uszkodzone sektory), a następnie kliknij przycisk **Start** (Rozpocznij).

Windows Vista:

- 1 Kliknij przycisk **Start**,  a następnie kliknij polecenie My Computer (Mój komputer).
 - 2 Kliknij prawym przyciskiem myszy **dysk lokalny (C:)**.
 - 3 Kliknij **Properties** (Właściwości) → **Tools** (Narzędzia) → **Check Now** (Sprawdź teraz).
- Może zostać wyświetlone okno **Kontrola konta użytkownika**. Jeśli jesteś administratorem komputera, kliknij przycisk **Continue** (Kontynuuj); w przeciwnym razie zwróć się do administratora, aby wykonał żądaną akcję.
- 4 Postępuj zgodnie z instrukcjami wyświetlanymi na ekranie.

Problemy z pocztą e-mail, modemem i siecią Internet

 **PRZESTROGA:** Przed rozpoczęciem procedur opisanych w tej sekcji należy wykonać instrukcje dotyczące bezpieczeństwa zamieszczone w *Przewodniku z informacjami o produkcie*.

 **UWAGA:** Modem należy podłączać tylko do gniazdka analogowej linii telefonicznej. Modem nie działa, jeśli jest podłączony do cyfrowego gniazdka telefonicznego.

 **UWAGA:** Nie należy podłączać kabla telefonicznego do gniazdka sieciowego (zobacz „Złącza na panelu tylnym” w *Podręczniku użytkownika*).

SPRAWDŹ USTAWIENIA ZABEZPIECZEŃ W PROGRAMIE MICROSOFT

OUTLOOK® EXPRESS — Jeśli nie możesz otwierać załączników poczty e-mail:

- 1 W programie Outlook Express kliknij **Tools** (Narzędzia) → **Options** (Opcje) → **Security** (Zabezpieczenia).
- 2 Jeśli opcja **Do not allow attachments** (Nie zezwalaj na zapisywanie lub otwieranie załączników, które mogą potencjalnie zawierać wirusy) jest zaznaczona, kliknij ją, aby usunąć jej zaznaczenie.

SPRAWDŹ POŁĄCZENIE Z LINIĄ TELEFONICZNĄ

SPRAWDŹ GNIAZDKO TELEFONICZNE

PODŁĄCZ MODEM BEZPOŚREDNIO DO GNIAZDKA TELEFONICZNEGO

UŻYJ INNEJ LINII TELEFONICZNEJ —

- Sprawdź, czy linia telefoniczna jest podłączona do gniazda w modemie (gniazdo jest oznaczone zieloną etykietą lub umieszczoną obok ikoną złącza).
- Upewnij się, że przy podłączaniu linii telefonicznej do złącza modemu słychać kliknięcie.
- Odłącz przewód linii telefonicznej od modemu i przyłącz go do telefonu, a następnie sprawdź, czy słychać sygnał wybierania.
- Jeśli inne urządzenia telefoniczne, takie jak automatyczne sekretarki, faksy, urządzenia przeciwpzepięciowe lub rozdzielacze, współużytkują tę linię, omiń je i podłącz modem bezpośrednio do gniazdka telefonicznego. Jeśli używany kabel ma ponad 3 metry (10 stóp) długości, użyj krótszego kabla.

URUCHOM PROGRAM MODEM DIAGNOSTIC TOOL —

Windows XP:

- 1 Kliknij **Start** → **All Programs** (wszystkie programy) → **Modem Helper**.
- 2 Aby zidentyfikować i rozwiązać problemy z modemem, postępuj zgodnie z instrukcjami wyświetlanymi na ekranie. (Program Modem Helper nie jest dostępny na wszystkich komputerach).

Windows Vista:

- 1 Kliknij **Start**  → **All Programs** (Wszystkie programy) → **Modem Diagnostic Tool**.
- 2 Aby zidentyfikować i rozwiązać problemy z modemem, postępuj zgodnie z instrukcjami wyświetlanymi na ekranie. (Program do diagnostyki modemu nie jest dostępny na wszystkich komputerach).

SPRAWDŹ, CZY MODEM KOMUNIKUJE SIĘ Z SYSTEMEM WINDOWS —

Windows XP:

- 1 Kliknij **Start** → **Control Panel** (Panel sterowania) → **Printers and Other Hardware** (Drukarki i inny sprzęt) → **Phone and Modem Options** (Opcje telefonu i modemu) → **Modems** (Modemy).
- 2 Kliknij port COM modemu → **Properties** (Właściwości) → **Diagnostics** (Diagnostyka) → **Query Modem** (Kwerenda modemu) w celu sprawdzenia, czy modem komunikuje się z systemem Windows.

Uzyskanie odpowiedzi na wszystkie polecenia oznacza, że modem działa prawidłowo.

Windows Vista:

- 1 Kliknij **Start**  → **Control Panel** (Panel sterowania) → **Hardware and Sound** (Sprzęt i dźwięk) → **Phone and Modem Options** (Opcje telefonu i modemu) → **Modems** (Modemy).
- 2 Kliknij port COM modemu → **Properties** (Właściwości) → **Diagnostics** (Diagnostyka) → **Query Modem** (Kwerenda modemu) w celu sprawdzenia, czy modem komunikuje się z systemem Windows.

Uzyskanie odpowiedzi na wszystkie polecenia oznacza, że modem działa prawidłowo.

SPRAWDŹ, CZY KOMPUTER JEST POŁĄCZONY Z INTERNETEM — Sprawdź, czy posiadasz abonament u usługodawcy internetowego. Po otwarciu programu poczty elektronicznej Outlook Express kliknij menu **File** (Plik). Jeśli opcja **Work Offline** (Pracuj w trybie offline) jest zaznaczona, kliknij zaznaczenie, aby je usunąć i nawiązać połączenie z Internetem. W celu uzyskania pomocy skontaktuj się z swoim dostawcą usług Internetowych.

Komunikaty o błędach

 **PRZESTROGA: Przed rozpoczęciem procedur opisanych w tej sekcji należy wykonać instrukcje dotyczące bezpieczeństwa zamieszczone w *Przewodniku z informacjami o produkcji*.**

Jeśli komunikatu o błędzie nie ma na liście, należy zapoznać się z dokumentacją systemu operacyjnego lub programu, który był uruchomiony w momencie wyświetlenia komunikatu.

A FILENAME CANNOT CONTAIN ANY OF THE FOLLOWING CHARACTERS: \ / : * ? " < > | (NAZWA PLIKU NIE MOŻE ZAWIERAĆ ŻADNEGO Z NASTĘPUJĄCYCH ZNAKÓW \ / : * ? " < > |) ZOBACZ — Nie używaj tych znaków w nazwach plików.

A REQUIRED .DLL FILE WAS NOT FOUND (NIE ODNALEZIONO WYMAGANEGO PLIKU .DLL) — W programie, który próbujesz uruchomić, brakuje istotnego pliku. Aby usunąć, a następnie ponownie zainstalować program:

Windows XP:

- 1 Kliknij **Start** → **Control Panel** (Panel sterowania) → **Add or Remove Programs** (Dodaj lub usuń programy) → **Programs and Features** (Programy i funkcje).
- 2 Wybierz program, który chcesz usunąć.
- 3 Kliknij przycisk **Uninstall** (Odinstaluj).
- 4 Instrukcje dotyczące instalacji można znaleźć w dokumentacji programu.

Windows Vista:

- 1 Kliknij **Start**  → **Control Panel** (Panel sterowania) → **Programs** (Programy) → **Programs and Features** (Programy i funkcje).
- 2 Wybierz program, który chcesz usunąć.
- 3 Kliknij przycisk **Uninstall** (Odinstaluj).
- 4 Instrukcje dotyczące instalacji można znaleźć w dokumentacji programu.

X : \ IS NOT ACCESSIBLE. THE DEVICE IS NOT READY (NAPĘD OZNACZONY LITERĄ JEST NIEDOSTĘPNY. URZĄDZENIE NIE JEST GOTOWE) — Napęd nie może odczytać dysku. Włóż dysk do napędu i spróbuj ponownie.

INSERT BOOTABLE MEDIA (WŁÓŻ NOŚNIK STARTOWY) — Włóż dyskietkę startową lub startowy dysk CD albo DVD.

NON-SYSTEM DISK ERROR (DYSK NIE JEST DYSKIEM SYSTEMOWYM) — Usunąć dyskietkę z napędu i uruchomić ponownie komputer.

NOT ENOUGH MEMORY OR RESOURCES. CLOSE SOME PROGRAMS AND TRY AGAIN (NIEWYSTARCZAJĄCA ILOŚĆ PAMIĘCI LUB ZASOBÓW. ZAMKNIJ NIEKTÓRE PROGRAMY I SPRÓBUJ PONOWNIE) — Zamknij wszystkie okna i otwórz program, którego chcesz używać. Niekiedy do przywrócenia zasobów komputera może być wymagane jego ponowne uruchomienie. W takim przypadku jako pierwszy uruchom program, którego chcesz używać.

OPERATING SYSTEM NOT FOUND (NIE ODNALEZIONO SYSTEMU OPERACYJNEGO) — Skontaktuj się z firmą Dell (zobacz „Kontakt z firmą Dell” w *Podręczniku użytkownika*).

Problemy z urządzeniem IEEE 1394

 **PRZESTROGA:** Przed rozpoczęciem procedur opisanych w tej sekcji należy wykonać instrukcje dotyczące bezpieczeństwa zamieszczone w *Przewodniku z informacjami o produkcji*.

UPEWNIJ SIĘ, ŻE KABEL URZĄDZENIA IEEE 1394 JEST PRAWIDŁOWO PODŁĄCZONY DO URZĄDZENIA I ZŁĄCZA W KOMPUTERZE.

UPEWNIJ SIĘ, ŻE URZĄDZENIE IEEE 1394 JEST WŁĄCZONE W PROGRAMIE KONFIGURACJI SYSTEMU — Zobacz „Opcje konfiguracji systemu” w *Podręczniku użytkownika*.

SPRAWDŹ, CZY URZĄDZENIE IEEE 1394 JEST ROZPOZNAWANE PRZEZ SYSTEM WINDOWS —

Windows XP:

- 1 Kliknij przycisk **Start**, a następnie kliknij polecenie **Control Panel** (Panel sterowania).
- 2 W obszarze **Pick a Category** (Wybierz kategorię) kliknij **Performance and Maintenance** (Wydajność i konserwacja) → **System** → **System Properties** (Właściwości systemu) → **Hardware** (Sprzęt) → **Device Manager** (Menedżer urządzeń).

Windows Vista:

- 1 Kliknij **Start**  → **Control Panel** (Panel sterowania) → **Hardware and Sound** (Sprzęt i dźwięk).
- 2 Kliknij kartę **Device Manager** (Menedżer urządzeń).

Jeśli urządzenie IEEE 1394 znajduje się na liście, zostało rozpoznane przez system Windows.

**UPEWNIJ SIĘ, ŻE KARTA IEEE 1394 JEST PRAWIDŁOWO OSADZONA
SPRAWDŹ, CZY KABEL URZĄDZENIA IEEE 1394 JEST PRAWIDŁOWO OSADZONY
W ZŁĄCZACH NA PŁYTCIE SYSTEMOWEJ I NA PRZEDNIM PANELU WE/WY**

JEŚLI PROBLEM DOTYCZY URZĄDZENIA IEEE 1394 DOSTARCZONEGO PRZEZ FIRMĘ DELL — Skontaktuj się z firmą Dell (zobacz „Kontakt z firmą Dell” w *Podręczniku użytkownika*).

JEŚLI PROBLEM DOTYCZY URZĄDZENIA IEEE 1394, KTÓREGO NIE DOSTARCZYŁA FIRMA DELL — Skontaktuj się z producentem urządzenia IEEE 1394.

Problemy z klawiaturą

 **PRZESTROGA:** Przed rozpoczęciem procedur opisanych w tej sekcji należy wykonać instrukcje dotyczące bezpieczeństwa zamieszczone w *Przewodniku z informacjami o produkcji*.

SPRAWDŹ KABEL KLAWIATURY —

- Sprawdź, czy kabel klawiatury jest prawidłowo podłączony do komputera.
- Wyłącz komputer (zobacz „Wyłączanie komputera” w *Podręczniku użytkownika*), podłącz kabel klawiatury zgodnie ze schematem konfiguracji komputera i ponownie uruchom komputer.
- Sprawdź, czy kabel nie jest naderwany lub w inny sposób uszkodzony oraz czy w złączu kabla nie ma wygiętych lub wyłamanych styków. Wyprostuj wygięte styki.
- Odłącz wszelkie przedłużacze i podłącz klawiaturę bezpośrednio do komputera.

WYKONAJ TEST KLAWIATURY — Podłącz do komputera poprawnie działającą klawiaturę i spróbuj jej użyć.

URUCHOM NARZĘDZIE DO ROZWIĄZYWANIA PROBLEMÓW ZE SPRZĘTEM —

Zobacz „Narzędzie do rozwiązywania problemów ze sprzętem” na stronie 380.

Blokowanie się komputera i problemy z oprogramowaniem

 **PRZESTROGA:** Przed rozpoczęciem procedur opisanych w tej sekcji należy wykonać instrukcje dotyczące bezpieczeństwa zamieszczone w *Przewodniku z informacjami o produkcji*.

Nie można uruchomić komputera

SPRAWDŹ LAMPKI DIAGNOSTYCZNE — Zobacz „Lampki diagnostyczne” na stronie 371.

UPEWNIJ SIĘ, ŻE KABEL ZASILANIA JEST PRAWIDŁOWO PODŁĄCZONY DO KOMPUTERA I GNIAZDKA ZASILANIA

Komputer nie reaguje na polecenia

 **OSTRZEŻENIE:** Jeśli nie można zamknąć systemu operacyjnego, może nastąpić utrata danych.

WYŁĄCZ KOMPUTER — Jeśli komputer nie reaguje na naciśnięcia klawisza klawiatury ani ruch myszy, naciśnij i przytrzymaj przycisk zasilania przez przynajmniej 8 do 10 sekund, aż komputer wyłączy się, a następnie uruchom go ponownie.

Program nie reaguje na polecenia

ZAKOŃCZ DZIAŁANIE PROGRAMU —

- 1 Naciśnij jednocześnie klawisze <Ctrl><Shift><Esc>, aby otworzyć okno Task Manager (Menedżer zadań).
- 2 Kliknij kartę **Applications** (Aplikacje).
- 3 Kliknij nazwę programu, który nie odpowiada.
- 4 Kliknij przycisk **End Task** (Zakończ zadanie).

Powtarzające się awarie programu

 **UWAGA:** W dokumentacji oprogramowania, na dyskietce albo dysku CD lub DVD są zwykle dołączane instrukcje dotyczące instalowania.

SPRAWDŹ DOKUMENTACJĘ PROGRAMU — W razie potrzeby odinstaluj program i zainstaluj go ponownie.

Program jest przeznaczony dla wcześniejszej wersji systemu operacyjnego Windows

URUCHOM KREATORA ZGODNOŚCI PROGRAMÓW —

Windows XP:

Kreator zgodności programów konfiguruje program tak, że działa on w środowisku podobnym do środowisk innych niż system operacyjny Windows XP.

- 1 Kliknij **Start** → **All Programs** (Wszystkie programy) → **Accessories** (Akcesoria) → **Program Compatibility Wizard** (Kreator zgodności programów) → **Next** (Dalej).
- 2 Postępuj zgodnie z instrukcjami wyświetlanymi na ekranie.

Windows Vista:

Kreator zgodności programów konfiguruje program tak, że działa on w środowisku podobnym do środowisk innych niż system operacyjny Windows Vista.

- 1 Kliknij **Start**  → **Control Panel** (Panel sterowania) → **Programs** (Programy) → **Use an older program with this version of Windows** (Użyj starszego programu z tą wersją systemu Windows).
- 2 Na ekranie powitalnym kliknij przycisk **Next** (Dalej).
- 3 Postępuj zgodnie z instrukcjami wyświetlanymi na ekranie.

Został wyświetlony niebieski ekran

WYŁĄCZ KOMPUTER — Jeśli komputer nie reaguje na naciśnięcia klawisza klawiatury ani ruch myszy, naciśnij i przytrzymaj przycisk zasilania przez przynajmniej 8 do 10 sekund, aż komputer wyłączy się, a następnie uruchom go ponownie.

Inne problemy z oprogramowaniem

SPRAWDŹ DOKUMENTACJĘ DOSTARCZONĄ Z OPROGRAMOWANIEM LUB SKONTAKTUJ SIĘ Z PRODUCENTEM OPROGRAMOWANIA W CELU UZYSKANIA INFORMACJI NA TEMAT ROZWIĄZYWANIA PROBLEMÓW —

- Sprawdź, czy program jest zgodny z systemem operacyjnym zainstalowanym w komputerze.
- Sprawdź, czy komputer spełnia minimalne wymagania sprzętowe potrzebne do uruchomienia programu. Zapoznaj się z dokumentacją oprogramowania.
- Sprawdź, czy program został poprawnie zainstalowany i skonfigurowany.
- Sprawdź, czy sterowniki urządzeń nie powodują konfliktów z programem.
- W razie potrzeby odinstaluj program i zainstaluj go ponownie.

NIEZWŁOCZNIE UTWÓRZ KOPIE ZAPASOWE SWOICH PLIKÓW

UŻYJ PROGRAMU ANTYWIRUSOWEGO, ABY SPRAWDZIĆ DYSK TWARDY, DYSKIETKI I DYSKI CD.

ZAPISZ I ZAMKNIJ OTWARTE PLIKI LUB PROGRAMY I WYŁĄCZ KOMPUTER ZA POMOCĄ MENU START.

Problemy z pamięcią

 **PRZESTROGA:** Przed rozpoczęciem procedur opisanych w tej sekcji należy wykonać instrukcje dotyczące bezpieczeństwa zamieszczone w *Przewodniku z informacjami o produkcji*.

JEŚLI ZOSTAŁ WYŚWIETLONY KOMUNIKAT O NIEWYSTARZAJĄCEJ ILOŚCI PAMIĘCI —

- Zapisz i zamknij wszystkie otwarte pliki i zakończ działanie wszystkich otwartych programów, których nie używasz, aby sprawdzić, czy spowoduje to rozwiązanie problemu.
- Informacje na temat minimalnych wymagań dotyczących pamięci znajdują się w dokumentacji oprogramowania. W razie potrzeby zainstaluj dodatkową pamięć (zobacz „Instalowanie modułu pamięci” w *Podręczniku użytkownika*).
- Popraw osadzenie modułów pamięci, aby upewnić się, że komputer prawidłowo komunikuje się z pamięcią (zobacz „Pamięć” w *Podręczniku użytkownika*).
- Uruchom program Dell Diagnostics (zobacz „Program Dell Diagnostics” na stronie 380).

JEŚLI WYSTĘPUJĄ INNE PROBLEMY Z PAMIĘCIĄ —

- Popraw osadzenie modułów pamięci, aby upewnić się, że komputer prawidłowo komunikuje się z pamięcią (zobacz „Pamięć” w *Podręczniku użytkownika*).
- Upewnij się, że postępujesz zgodnie ze wskazówkami instalacji pamięci (zobacz „Instalowanie modułu pamięci” w *Podręczniku użytkownika*).
- Upewnij się, że komputer obsługuje zainstalowane moduły pamięci. Aby uzyskać więcej informacji o typach pamięci obsługiwanych przez komputer, zobacz „Pamięć” w *Podręczniku użytkownika*.
- Uruchom program Dell Diagnostics (zobacz „Program Dell Diagnostics” na stronie 380).

Problemy z myszą



PRZESTROGA: Przed rozpoczęciem procedur opisanych w tej sekcji należy wykonać instrukcje dotyczące bezpieczeństwa zamieszczone w *Przewodniku z informacjami o produkcji*.

SPRAWDŹ KABEL MYSZY —

- Sprawdź, czy kabel nie jest naderwany lub w inny sposób uszkodzony oraz czy w złączu kabla nie ma wygiętych lub wyłamanych styków. Wyprostuj wygięte styki.
- Odłącz wszelkie przedłużacze i podłącz klawiaturę bezpośrednio do komputera.
- Sprawdź, czy kabel myszy jest podłączony zgodnie ze schematem konfiguracji komputera.

URUCHOM PONOWNIE KOMPUTER —

- 1 Naciśnij jednocześnie klawisze <Ctrl><Esc>, aby wyświetlić menu **Start**.
- 2 Naciśnij klawisz <u>, naciśnij klawisze strzałek w górę i w dół, aby zaznaczyć polecenie **Shut down** (Zamknij) lub **Turn Off** (Wyłącz), a następnie naciśnij klawisz <Enter>.
- 3 Po wyłączeniu komputera ponownie podłącz kabel myszy zgodnie ze schematem konfiguracji komputera.
- 4 Włącz komputer.

SPRAWDŹ MYSZ — Podłącz do komputera poprawnie działającą mysz i spróbuj jej użyć.

SPRAWDŹ USTAWIENIA MYSZY —

Windows XP:

- 1 Kliknij **Start** → **Control Panel** (Panel sterowania) → **Mouse** (Mysz).
- 2 W razie potrzeby dostosuj ustawienia.

Windows Vista:

- 1 Kliknij **Start**  → **Control Panel** (Panel sterowania) → **Hardware and Sound** (Sprzęt i dźwięk) → **Mouse** (Mysz).
- 2 W razie potrzeby dostosuj ustawienia.

PONOWNIE ZAINSTALUJ STEROWNIK MYSZY — Zobacz „Sterowniki” w *Podręczniku użytkownika*.

URUCHOM NARZĘDZIE DO ROZWIĄZYWANIA PROBLEMÓW ZE SPRZĘTEM —

Zobacz „Narzędzie do rozwiązywania problemów ze sprzętem” na stronie 380.

Problemy z siecią

 **PRZESTROGA:** Przed rozpoczęciem procedur opisanych w tej sekcji należy wykonać instrukcje dotyczące bezpieczeństwa zamieszczone w *Przewodniku z informacjami o produkcji*.

SPRAWDŹ LAMPKĘ KARTY SIECIOWEJ Z TYŁU KOMPUTERA — Jeśli lampka integralności łącza jest wyłączona (zobacz „Sterowanie i lampki” w *Podręczniku użytkownika*), nie ma łączności sieciowej. Wymień kabel sieciowy.

SPRAWDŹ ZŁĄCZE KABLA SIECIOWEGO — Upewnij się, że kabel sieciowy jest prawidłowo podłączony do złącza sieciowego z tyłu komputera i do gniazdka sieciowego.

URUCHOM PONOWNIE KOMPUTER I SPRÓBUJ ZALOGOWAĆ SIĘ DO SIECI

SPRAWDŹ USTAWIENIA SIECI — Skontaktuj się z administratorem sieci lub osobą, która skonfigurowała sieć, aby upewnić się, czy używane ustawienia są poprawne i czy sieć działa.

URUCHOM NARZĘDZIE DO ROZWIĄZYWANIA PROBLEMÓW ZE SPRZĘTEM —

Zobacz „Narzędzie do rozwiązywania problemów ze sprzętem” na stronie 380.

Problemy z zasilaniem

 **PRZESTROGA:** Przed rozpoczęciem procedur opisanych w tej sekcji należy wykonać instrukcje dotyczące bezpieczeństwa zamieszczone w *Przewodniku z informacjami o produkcji*.

JEŚLI LAMPKA ZASILANIA ŚWIECI NA ZIELONO, A KOMPUTER NIE ODPOWIADA — Zobacz „Lampki diagnostyczne” na stronie 371.

JEŚLI LAMPKA ZASILANIA BŁYSKA NA ZIELONO — Komputer znajduje się w trybie gotowości. Aby przywrócić normalne działanie, naciśnij dowolny klawisz na klawiaturze, porusz myszą lub naciśnij przycisk zasilania.

JEŚLI LAMPKA ZASILANIA JEST WYŁĄCZONA — Komputer jest wyłączony lub nie jest podłączony do zasilania.

- Popraw osadzenie kabla zasilania w złączu zasilania z tyłu komputera oraz w gniazdku elektrycznego.
- Sprawdź, czy można włączyć komputer bez pośrednictwa listew zasilania, przedłużaczy i wszelkich urządzeń zabezpieczających.

- Jeśli używasz listwy zasilania, upewnij się, że jest podłączona do gniazdka elektrycznego i włączona.
- Upewnij się, że gniazdko zasilania jest sprawne, sprawdzając je za pomocą innego urządzenia, na przykład lampy.
- Upewnij się, że główny kabel zasilania i kabel panelu przedniego są prawidłowo podłączone do płyty systemowej (zobacz „Komponenty płyty systemowej” w *Podręczniku użytkownika*).

JEŚLI LAMPKA ZASILANIA BŁYSKA NA POMARAŃCZOWO — Komputer otrzymuje zasilanie z zewnątrz, ale mógł wystąpić wewnętrzny problem z zasilaniem.

- Upewnij się, że przełącznik wyboru napięcia, jeśli istnieje, jest ustawiony zgodnie z napięciem prądu zmiennego w miejscu używania komputera.
- Upewnij się, że główny kabel zasilania i kabel panelu przedniego są prawidłowo podłączone do płyty systemowej (zobacz „Komponenty płyty systemowej” w *Podręczniku użytkownika*).

JEŚLI LAMPKA ZASILANIA ŚWIECI CIĄGLYM POMARAŃCZOWYM ŚWIATŁEM —

Jedno z urządzeń może być uszkodzone lub być niepoprawnie zainstalowane.

- Wyjmij, a następnie ponownie zainstaluj moduły pamięci (zobacz „Pamięć” w *Podręczniku użytkownika*).
- Wyjmij, a następnie ponownie zainstaluj karty rozszerzeń (zobacz „Karty” w *Podręczniku użytkownika*).

WYELIMINUJ ŹRÓDŁA ZAKŁÓCEŃ — Możliwe przyczyny zakłóceń są następujące:

- Przedłużacze zasilania, klawiatury i myszy
- Zbyt duża liczba urządzeń podłączonych do tej samej listwy zasilania
- Wiele listew zasilania podłączonych do tego samego gniazdka elektrycznego

Problemy z drukarką



PRZESTROGA: Przed rozpoczęciem procedur opisanych w tej sekcji należy wykonać instrukcje dotyczące bezpieczeństwa zamieszczone w *Przewodniku z informacjami o produkcji*.



UWAGA: Jeśli jest potrzebna pomoc techniczna dotycząca drukarki, należy skontaktować się z jej producentem.

SPRAWDŹ DOKUMENTACJĘ DRUKARKI — Informacje dotyczące konfiguracji oraz rozwiązywania problemów znajdują się w dokumentacji drukarki.

SPRAWDŹ, CZY DRUKARKA JEST WŁĄCZONA

SPRAWDŹ POŁĄCZENIA KABLI DRUKARKI —

- Informacje dotyczące połączeń kabla znajdują się w dokumentacji drukarki.
- Upewnij się, że kabel drukarki jest prawidłowo podłączony do drukarki i do komputera.

SPRAWDŹ GNIAZDKO ELEKTRYCZNE — Upewnij się, że gniazdko zasilania jest sprawne, sprawdzając je za pomocą innego urządzenia, na przykład lampy.

UPEWNIJ SIĘ, ŻE DRUKARKA JEST ROZPOZNAWANA PRZEZ SYSTEM WINDOWS —

Windows XP:

- 1 Kliknij **Start** → **Control Panel** (Panel sterowania) → **Printers and Other Hardware** (Drukarki i inny sprzęt) → **View installed printers or fax printers** (Wyświetl zainstalowane drukarki lub faks-drukarki).
- 2 Jeśli drukarka jest wymieniona na liście, kliknij prawym przyciskiem myszy jej ikonę.
- 3 Kliknij **Properties** (Właściwości) → **Ports** (Porty). W przypadku drukarki równoległej należy się upewnić, że dla opcji **Print to the following port(s)**: (Drukuj do następujących portów) wybrano ustawienie **LPT1 (Port drukarki)**. W przypadku drukarki USB należy się upewnić, że dla opcji **Print to the following port(s)**: (Drukuj do następujących portów) wybrano ustawienie **USB**.

Windows Vista:

- 1 Kliknij **Start**  → **Control Panel** (Panel sterowania) → **Hardware and Sound** (Sprzęt i dźwięk) → **Mouse** (Mysz).
- 2 Jeśli drukarka jest wymieniona na liście, kliknij prawym przyciskiem myszy jej ikonę.
- 3 Kliknij polecenie **Properties** (Właściwości), a następnie kliknij kartę **Ports** (Porty).
- 4 W razie potrzeby dostosuj ustawienia.

ZAINSTALUJ PONOWNIE STEROWNIK DRUKARKI — Aby uzyskać informacje na temat instalowania sterownika drukarki, zapoznaj się z dokumentacją drukarki.

Problemy ze skanerem



PRZESTROGA: Przed rozpoczęciem procedur opisanych w tej sekcji należy wykonać instrukcje dotyczące bezpieczeństwa zamieszczone w *Przewodniku z informacjami o produkcji*.



UWAGA: Jeśli potrzebna jest pomoc techniczna dotycząca skanera, należy skontaktować się z jego producentem.

SPRAWDŹ DOKUMENTACJĘ SKANERA — Informacje dotyczące konfiguracji oraz rozwiązywania problemów znajdują się w dokumentacji skanera.

ODBLOKUJ SKANER — Jeśli skaner ma zatrząsk lub przycisk blokady, sprawdź, czy jest odblokowany.

PONOWNIE URUCHOM KOMPUTER I JESZCZE RAZ SPRAWDŹ SKANER SPRAWDŹ POŁĄCZENIA KABLI —

- Informacje dotyczące połączeń kabli można znaleźć w dokumentacji skanera.
- Upewnij się, że kable skanera są prawidłowo przyłączone do skanera i do komputera.

SPRAWDŹ, CZY SKANER JEST ROZPOZNAWANY PRZEZ SYSTEM MICROSOFT WINDOWS —

Windows XP:

- 1 Kliknij **Start** → **Control Panel** (Panel sterowania) → **Printers and Other Hardware** (Drukarki i inny sprzęt) → **Scanners and Cameras** (Skanery i aparaty fotograficzne).
- 2 Jeśli skaner jest wymieniony na liście, został rozpoznany przez system Windows.

Windows Vista:

- 1 Kliknij **Start**  → **Control Panel** (Panel sterowania) → **Hardware and Sound** (Sprzęt i dźwięk) → **Scanners and Cameras** (Skanery i aparaty fotograficzne).
- 2 Jeśli skaner jest wymieniony na liście, został rozpoznany przez system Windows.

ZAINSTALUJ PONOWNIE STEROWNIK SKANERA — Instrukcje instalacyjne można znaleźć w dokumentacji skanera.

Problemy z dźwiękiem i głośnikami

 **PRZESTROGA:** Przed rozpoczęciem procedur opisanych w tej sekcji należy wykonać instrukcje dotyczące bezpieczeństwa zamieszczone w *Przewodniku z informacjami o produkcji*.

Brak dźwięku z głośników

 **UWAGA:** Ustawienia poziomu dźwięku w odtwarzaczu plików MP3 i w innych odtwarzaczach multimedialnych mogą przesłonić systemowe ustawienie poziomu dźwięku Windows. Zawsze należy sprawdzić, czy dźwięk nie został nadmiernie przyciszony lub wyłączony w odtwarzaczu multimedialnym.

SPRAWDŹ POŁĄCZENIA KABLI GŁOŚNIKÓW — Upewnij się, że głośniki są połączone tak, jak przedstawiono na schemacie konfiguracyjnym dołączonym do głośników. Jeśli została zakupiona karta dźwiękowa, upewnij się, że głośniki są podłączone do tej karty.

UPEWNIJ SIĘ, ŻE GŁOŚNIK NISKOTONOWY (SUBWOOFER) ORAZ INNE GŁOŚNIKI SĄ WŁĄCZONE — Zapoznaj się ze schematem konfiguracyjnym dostarczonym z głośnikami. Jeśli głośniki są wyposażone w regulatory głośności, dostosuj poziom głośności oraz tony niskie i wysokie, aby wyeliminować zniekształcenia.

DOSTOSUJ GŁOŚNOŚĆ W SYSTEMIE WINDOWS — Kliknij dwukrotnie ikonę głośnika, znajdującą się w prawym dolnym rogu ekranu. Upewnij się, że dźwięk jest wystarczająco głośny i nie jest wyciszony.

ODŁĄCZ SŁUCHAWKI OD ZŁĄCZA SŁUCHAWKOWEGO — Dźwięk w głośnikach jest automatycznie wyłączany, gdy słuchawki są podłączone do złącza słuchawek, znajdującego się na panelu przednim komputera

SPRAWDŹ GNIAZDKO ELEKTRYCZNE — Upewnij się, że gniazdko zasilania jest sprawne, sprawdzając je za pomocą innego urządzenia, na przykład lampy.

WYELIMINUJ POTENCJALNE ZAKŁÓCENIA — Wyłącz znajdujące się w pobliżu wentylatory i lampy fluorescencyjne lub halogenowe, aby sprawdzić, czy zakłócenia nie pochodzą od tych urządzeń.

WYKONAJ DIAGNOSTYKĘ GŁOŚNIKÓW

PONOWNIE ZAINSTALUJ STEROWNIK DŹWIĘKU — Zobacz „Sterowniki” w *Podręczniku użytkownika*.

URUCHOM NARZĘDZIE DO ROZWIĄZYWANIA PROBLEMÓW ZE SPRZĘTEM — Zobacz „Narzędzie do rozwiązywania problemów ze sprzętem” na stronie 380.

Brak dźwięku w słuchawkach

SPRAWDŹ POŁĄCZENIE KABLA SŁUCHAWEK — Upewnij się, że kabel słuchawek jest dobrze włożony do gniazda słuchawkowego (zobacz „Informacje o komputerze” na stronie 348).

DOSTOSUJ GŁOŚNOŚĆ W SYSTEMIE WINDOWS — Kliknij dwukrotnie ikonę głośnika, znajdującą się w prawym dolnym rogu ekranu. Upewnij się, że dźwięk jest wystarczająco głośny i nie jest wyciszony.

Problemy z obrazem i monitorem

 **PRZESTROGA:** Przed rozpoczęciem procedur opisanych w tej sekcji należy wykonać instrukcje dotyczące bezpieczeństwa zamieszczone w *Przewodniku z informacjami o produkcji*.

 **OSTRZEŻENIE:** Jeśli w komputerze jest zainstalowana karta grafiki typu PCI Express, nie trzeba jej wyjmować podczas instalowania dodatkowych kart grafiki. Ta karta jest jednak wymagana do rozwiązywania problemów. Jeśli karta zostanie wymontowana, należy ją przechowywać w bezpiecznym miejscu. Aby uzyskać informacje na temat używanej karty grafiki, przejdź do witryny support.euro.dell.com.

Na ekranie nie ma obrazu



UWAGA: Procedury rozwiązywania problemów można znaleźć w dokumentacji monitora.

SPRAWDŹ POŁĄCZENIA KABLI MONITORA —

- Sprawdź, czy kabel monitora jest podłączony do właściwej karty grafiki (w przypadku konfiguracji z dwiema kartami grafiki).
- Jeśli używasz adaptera DVI-VGA, sprawdź, czy adapter jest prawidłowo podłączony do karty grafiki i do monitora.
- Sprawdź, czy kabel myszy jest podłączony zgodnie ze schematem konfiguracji komputera.
- Odłącz wszelkie przedłużacze i podłącz klawiaturę bezpośrednio do komputera.
- Zamień kable zasilania komputera i monitora, aby sprawdzić, czy jest uszkodzony kabel zasilania.
- Sprawdź, czy w złączach kabla nie ma wygiętych lub wyłamanych styków (brak niektórych styków w złączu kabla monitora jest rzeczą normalną).

SPRAWDŹ LAMPKĘ ZASILANIA MONITORA —

- Jeżeli lampka zasilania świeci lub błyska, monitor jest zasilany.
- Jeśli wyłączona jest lampka zasilania, naciśnij mocno przycisk, aby upewnić się, że monitor jest włączony.
- Jeżeli lampka zasilania błyska, naciśnij klawisz na klawiaturze lub porusz myszą, aby wznowić działanie komputera.

SPRAWDŹ GNIAZDKO ELEKTRYCZNE — Upewnij się, że gniazdko zasilania jest sprawne, sprawdzając je za pomocą innego urządzenia, na przykład lampy.

SPRAWDŹ LAMPKI DIAGNOSTYCZNE — Zobacz „Lampki diagnostyczne” na stronie 371.

Obraz na ekranie jest nieczytelny

SPRAWDŹ USTAWIENIA MONITORA — W dokumentacji monitora można znaleźć informacje na temat dostosowywania kontrastu i jasności, rozmagnesowywania monitora i uruchamiania autotestu monitora.

ODSUŃ GŁOŚNIK NISKOTONOWY OD MONITORA — Jeśli używany system głośników zawiera również głośnik niskotonowy, zapewnij, że głośnik niskotonowy znajduje się przynajmniej 60 cm od monitora.

ODSUŃ MONITOR OD ZEWNĘTRZNYCH ŹRÓDEŁ ZASILANIA — Wentylatory, światła fluorescencyjne, lampy halogenowe i inne urządzenia elektryczne mogą powodować *drżenie* obrazu. Wyłącz znajdujące się w pobliżu urządzenia, aby sprawdzić, czy powodują zakłócenia.

OBRÓĆ MONITOR, ABY WYELIMINOWAĆ ODBICIA PROMIENI SŁONECZNYCH I EWENTUALNE ZAKŁÓCENIA

DOSTOSUJ USTAWIENIA WYŚWIETLANIA SYSTEMU WINDOWS —

Windows XP:

- 1 Kliknij **Start** → **Control Panel** (Panel sterowania) → **Appearance and Themes** (Wygląd i kompozycje).
- 2 Kliknij obszar, który chcesz zmienić, lub kliknij ikonę **Display** (Ekran).
- 3 Wypróbuj różne ustawienia opcji **Color quality** (Jakość kolorów) i **Screen resolution** (Rozdzielczość ekranu).

Windows Vista:

- 1 Kliknij **Start**  → **Control Panel** (Panel sterowania) → **Hardware and Sound** (Sprzęt i dźwięk) → **Personalization** (Personalizacja) → **Display Settings** (Ustawienia ekranu).
- 2 Dostosuj odpowiednio ustawienia opcji **Resolution** (Rozdzielczość) i **Colors settings** (Ustawienia kolorów).

Niska jakość obrazu trójwymiarowego

SPRAWDŹ POŁĄCZENIA KABLA ZASILANIA KARTY GRAFIKI — Sprawdź, czy kabel zasilający kartę grafiki jest prawidłowo przyłączony do karty.

SPRAWDŹ USTAWIENIA MONITORA — W dokumentacji monitora można znaleźć informacje na temat dostosowywania kontrastu i jasności, rozmagnesowywania monitora i uruchamiania autotestu monitora.

Tylko fragment ekranu jest czytelny

WŁĄCZ KOMPUTER I MONITOR, A NASTĘPNIE WYREGULUJ JASNOŚĆ I KONTRAST MONITORA — Jeśli monitor działa, możliwe, że uszkodzona jest karta grafiki. Skontaktuj się z firmą Dell (zobacz „Kontakt z firmą Dell” w *Podręczniku użytkownika*).

Indeks

A

akumulator
problemy, 385

C

Centrum pomocy i obsługi
technicznej, 346

Check Disk, program, 387

D

Dell Diagnostics, program, 380

diagnostyka

Dell, 380

kody dźwiękowe, 375

lampki, 350, 354, 371

dokumentacja

bezpieczeństwo, 343

ergonomia, 343

gwarancja, 343

online, 345

Podręcznik użytkownika, 343

przepisy prawne, 343

Przewodnik z informacjami
o produkcie, 343

Umowa licencyjna użytkownika
końcowego, 343

drukarka

konfigurowanie, 361

podłączanie, 361

problemy, 396

dysk CD z systemem
operacyjnym, 347

dysk ResourceCD
program Dell Diagnostics, 380

dysk twarde
lampka aktywności, 349-350,
352, 354
problemy, 387

dyski CD
system operacyjny, 347

E

ekran. Zobacz *monitor*

etykiety

Microsoft Windows, 344

Numer seryjny, 344

G

głośność

regulacja, 399

grafika

problemy, 399

I

IEEE

złącza, 349, 353

IEEE 1394

problemy, 390

informacje dotyczące ergonomii, 343

informacje dotyczące gwarancji, 343

informacje dotyczące przepisów
prawnych, 343

instrukcje dotyczące
bezpieczeństwa, 343

Internet

problemy, 387

K

karty

gniazda, 352, 355

klawiatura

problemy, 391

złącze, 358

kody dźwiękowe, 375

komputer

awarie, 391-393

kody dźwiękowe, 375

nie odpowiada, 391-392

komunikaty

błąd, 389

komunikaty o błędach

kody dźwiękowe, 375

lampki diagnostyczne, 371

problemy, 389

konflikty

niezgodności oprogramowania
i sprzętu, 380

konflikty przerwań IRQ, 380

Kreator transferu plików

i ustawień, 361

kreatory

Kreator transferu plików
i ustawień, 361

L

lampka zasilania

stan, 395

lampki

aktywności dysku

twardego, 349-350, 352, 354

aktywności sieci, 357

diagnostyczne, 350, 354, 371

integralności łącza, 356

sieć, 356-357

tył komputera, 371

zasilanie, 350, 354

lampki diagnostyczne, 371

M

modem

problemy, 387

monitor

brak obrazu, 400

nieczytelny obraz, 400

problemy, 399

- mysz
 - problemy, 394
 - złącze, 356

- N**
- napęd CD-RW
 - problemy, 386
- napęd optyczny
 - problemy, 386
- napędy
 - problemy, 385
- narzędzie do rozwiązywania problemów ze sprzętem, 380
- Numer seryjny, 344

- O**
- oprogramowanie
 - konflikty, 380
 - problemy, 392-393

- P**
- pamięć
 - problemy, 393
- plik pomocy
 - Centrum pomocy i obsługi technicznej systemu Windows, 346
- poczta e-mail
 - problemy, 387
- Podręcznik użytkownika, 343

- problemy
 - akumulator, 385
 - awarie komputera, 391-393
 - awarie programów, 392
 - brak obrazu na ekranie, 400
 - brak obrazu na monitorze, 400
 - drukarka, 396
 - dysk twardy, 387
 - grafika i monitor, 399
 - IEEE 1394, 390
 - Internet, 387
 - klawiatura, 391
 - kody dźwiękowe, 375
 - komputer nie odpowiada, 391-392
 - komunikaty o błędach, 389
 - konflikty, 380
 - lampki diagnostyczne, 371
 - modem, 387
 - mysz, 394
 - napęd CD-RW, 386
 - napęd optyczny, 386
 - napędy, 385
 - niebieski ekran, 393
 - nieczytelny obraz na ekranie, 400
 - nieczytelny obraz na monitorze, 400
 - ogólne, 391
 - oprogramowanie, 392-393
 - pamięć, 393
 - poczta e-mail, 387
 - program Dell Diagnostics, 380
 - program nie odpowiada, 392
 - regulacja głośności, 399
 - sieć, 395
 - skaner, 397
 - stan lampki zasilania, 395
 - zasilanie, 395

przełącznik wyboru
napięcia, 351, 355
przenoszenie informacji do
nowego komputera, 361
Przewodnik z informacjami
o produkcji, 343

R

rozwiązywanie problemów
Centrum pomocy i obsługi
technicznej, 346
konflikty, 380
lampki diagnostyczne, 371
narzędzie do rozwiązywania
problemów ze sprzętem, 380
program Dell Diagnostics, 380

S

S.M.A.R.T, 379
słuchawki
złącze, 350, 354
sieć
problemy, 395
złącze, 357
skaner
problemy, 397-398
sprzęt
kody dźwiękowe, 375
konflikty, 380
program Dell Diagnostics, 380
system operacyjny
ponowna instalacja, 347

U

Umowa licencyjna użytkownika
końcowego, 343
UPS, 366
Uruchamianie programu Dell
Diagnostics z dysku CD Drivers
and Utilities (Sterowniki
i programy narzędziowe), 382
Uruchamianie programu Dell
Diagnostics z dysku
twardego, 381

USB

złącza, 349, 353
złącze, 357-358

W

Windows XP
Centrum pomocy i obsługi
technicznej, 346
Kreator transferu plików
i ustawień, 361
narzędzie do rozwiązywania
problemów ze sprzętem, 380
ponowna instalacja, 347
witryna pomocy technicznej, 345
witryna pomocy technicznej
firmy Dell, 345
wyświetlacz. Zobacz *monitor*

Z

złącza

- dźwięk, 357
- IEEE, 349, 353
- karta sieciowa, 357
- klawiatura, 358
- mysz, 356
- równoległe, 356
- słuchawki, 350, 354
- szeregowe, 358
- USB, 349, 353, 357-358
- wejście liniowe, 357
- wyjście liniowe, 357
- zasilanie, 351, 355

złącza dźwiękowe

- wejście liniowe, 357
- wyjście liniowe, 357

zasilacz awaryjny. Zobacz

UPS, 366

zasilanie

- kondycjonery linii, 366
- lampka, 350, 354
- problemy, 395
- przycisk, 349, 353
- UPS, 366
- urządzenia
 - przeciwprzepięciowe, 366
 - urządzenia zabezpieczające, 366
- złącze, 351, 355

Dell Precision™ Workstation T3400

Краткий справочник по

Модель DCTA

Примечания, замечания и предупреждения



ПРИМЕЧАНИЕ. Содержит важную информацию, которая помогает более эффективно работать с компьютером.



ВНИМАНИЕ. Указывает на опасность повреждения оборудования или потери данных и объясняет, как этого избежать.



ПРЕДУПРЕЖДЕНИЕ. Указывает на потенциальную опасность повреждения имущества, получения травмы или угрозу для жизни.

**Информация, содержащаяся в данном документе, может быть изменена без уведомления.
© 2007 Dell Inc. Все права защищены.**

Воспроизведение материалов данного руководства в любой форме без письменного разрешения корпорации Dell строго запрещается.

Товарные знаки, используемые в данном документе: *Dell*, логотип *DELL* и *Dell Precision* являются товарными знаками корпорации Dell; *Microsoft*, *Windows* и *Windows Vista* являются либо товарными знаками, либо охраняемыми товарными знаками корпорации Microsoft в США и (или) других странах.

Остальные товарные знаки и торговые наименования могут использоваться в этом руководстве для обозначения либо фирм, заявляющих права на эти знаки и наименования, либо продукции этих фирм. Корпорация Dell не претендует на права собственности в отношении любых товарных знаков и торговых наименований, кроме своих собственных.

Модель DCTA



Август 2007 P/N DU217 Ред. A00

Содержание

Источники информации	413
Сведения о компьютере	420
Вид спереди (вертикальное положение корпуса)	420
Вид сзади (вертикальное положение корпуса)	424
Вид спереди (горизонтальное положение корпуса)	425
Вид сзади (горизонтальное положение корпуса)	428
Разъемы на задней панели	429
Настройка компьютера	431
Изменение положения корпуса компьютера (вертикальное или горизонтальное)	431
Установка компьютера в ограниченное пространство	433
Перенос информации на новый компьютер	436
Устройства защиты питания	440
Уход за компьютером	441
Компьютер, клавиатура и монитор	441
Мышь (неоптическая)	442
Дисковод гибких дисков	442
Компакт-диски и диски DVD	443

Средства поиска и устранения неисправностей	443
Индикаторы питания	443
Диагностические индикаторы	445
Кодовые сигналы	452
Системные сообщения	455
Средство устранения неполадок оборудования	457
Dell Diagnostics	458
Поиск и устранение неисправностей	462
Неполадки батарейки	463
Неполадки, связанные с дисковыми	463
Неполадки электронной почты, модема и подключения к Интернету	465
Сообщения об ошибках	467
Неполадки устройства IEEE 1394	468
Неполадки клавиатуры	469
Зависания и неполадки программного обеспечения	469
Неполадки памяти	471
Неполадки мыши	472
Неполадки сети	473
Неполадки питания	473
Неполадки принтера	475
Неполадки сканера	476
Неполадки, связанные со звуком и динамиками	477
Неполадки видеоадаптера и монитора	478
Указатель	481

Источники информации

-  **ПРИМЕЧАНИЕ.** Некоторые функции или диски могут являться дополнительными и не поставляться с компьютером. Некоторые функции или диски могут быть недоступны в определенных странах.
-  **ПРИМЕЧАНИЕ.** Дополнительную информацию можно найти в документации, прилагаемой к компьютеру.

Что требуется найти?

- Программа диагностики компьютера
- Драйверы для компьютера
- Системное программное обеспечение настольного компьютера (DSS)

Информация находится здесь

Диск Drivers and Utilities (Драйверы и утилиты)

ПРИМЕЧАНИЕ. Диск *Drivers and Utilities* (Драйверы и утилиты) может являться дополнительным и не поставляться с компьютером.

Документация и драйверы уже установлены на компьютере. С помощью диска *Drivers and Utilities* (Драйверы и утилиты) можно переустановить драйверы (смотрите раздел «Переустановка драйверов и утилит» в *Руководстве пользователя*) или запустить диагностическую программу Dell Diagnostics (смотрите раздел «Dell Diagnostics» на стр. 458).

На диске могут быть записаны файлы readme, содержащие самую свежую информацию о технических новшествах компьютера или справочные материалы для опытных пользователей и технических специалистов.



Драйверы и обновления документации можно найти на веб-сайте support.dell.com.

Что требуется найти?

- Информация по гарантийным обязательствам
- Условия (только для США)
- Инструкции по технике безопасности
- Сведения о соответствии стандартам
- Информация по эргономике
- Лицензионное соглашение конечного пользователя

Информация находится здесь

Информационное руководство по продуктам Dell™

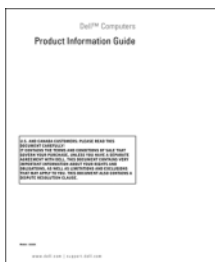

-
- Удаление и замена компонентов
 - Технические характеристики
 - Настройка параметров системы
 - Устранение неисправностей и решение проблем

Руководство пользователя Dell Precision™

Центр справки и поддержки Microsoft® Windows® XP и Windows Vista™

- 1** Нажмите **Пуск**→ **Справка и поддержка**→ **Dell User and System Guides** (Руководства пользователя и системные руководства корпорации Dell)→ **System Guides** (Системные руководства).
- 2** Выберите *Руководство пользователя* для своего компьютера.

Что требуется найти?

- Метка производителя и код экспресс-обслуживания
- Ключ продукта Microsoft Windows

Информация находится здесь

Метка производителя и ключ продукта Microsoft Windows

Эти этикетки находятся на компьютере.

- Метка производителя требуется для идентификации компьютера на веб-сайте **support.dell.com** или при обращении в службу поддержки.
- Код экспресс-обслуживания вводится, чтобы связаться с соответствующими специалистами службы поддержки.



ПРИМЕЧАНИЕ. В качестве дополнительной меры защиты на вновь разработанной лицензионной этикетке Microsoft Windows имеется отсутствующая часть (*прореха*), призванная предотвратить ее снятие.

Что требуется найти?

- Solutions (Разрешение вопросов) — Подсказки и советы по поиску и устранению неисправностей, статьи технических специалистов, интерактивные курсы обучения и часто задаваемые вопросы.
- Community (Сообщество) — Форум пользователей продукции Dell в Интернете.
- Upgrades (Обновления) — Информация о новых версиях различных компонентов (например, памяти, жесткого диска и операционной системы).
- Customer Care (Служба поддержки) — Контактная информация, информация о состоянии заявки на сервисное обслуживание или исполнении заказа, а также сведения о гарантийных обязательствах и ремонте.
- Service and support (Обслуживание и поддержка) — Состояние заявки на сервисное обслуживание, архив с информацией об оказании поддержки, договор на сервисное обслуживание, интерактивная дискуссия с представителями службы поддержки.
- Dell Technical Update Service (Служба технических обновлений корпорации Dell) — Рассылка по электронной почте уведомлений об обновлениях программного обеспечения и аппаратных средств компьютера.
- Reference (Справочная информация) — Компьютерная документация, подробные сведения о конфигурации компьютера, технические характеристики изделий и официальные технические документы.
- Downloads (Данные для загрузки) — Сертифицированные драйверы, исправления и обновления программного обеспечения.

Информация находится здесь

Веб-сайт поддержки корпорации Dell — support.dell.com

ПРИМЕЧАНИЕ. Выберите свой регион или сферу деятельности для просмотра соответствующего сайта поддержки.

Что требуется найти?

- Desktop System Software (Системное программное обеспечение настольного компьютера) (DSS) — В случае переустановки на компьютере операционной системы следует также переустановить утилиту DSS. Утилита DSS автоматически определяет конфигурацию компьютера и версию операционной системы, и устанавливает соответствующие обновления, обеспечивая критические обновления операционной системы и поддержку процессоров, оптических дисководов, устройств USB и т.п. Утилита DSS необходима для правильной работы компьютера Dell.

-
- Работа в Windows XP
 - Работа в Windows Vista
 - Работа с программами и файлами
 - Задание индивидуальных настроек «рабочего стола»

Информация находится здесь

Порядок загрузки системного программного обеспечения настольного компьютера описан ниже.

- 1** Перейдите на веб-сайт **support.dell.com**, выберите страну/ регион, а затем щелкните **Drivers & Downloads** (Драйверы и данные для загрузки).
- 2** Нажмите **Select Model** (Выберите модель) или **Enter a Tag** (Введите метку), выберите требуемую модель или введите соответствующую информацию для своего компьютера, а затем нажмите **Confirm** (Подтвердить).
- 3** Путем прокрутки выберите **System and Configuration Utilities** (Системные программы и утилиты конфигурирования) → **Desktop System Software** (Системное программное обеспечение настольных компьютеров), а затем нажмите **Download Now** (Загрузить).

ПРИМЕЧАНИЕ. Интерфейс пользователя на сайте **support.dell.com** может быть различным в зависимости от сделанного вами выбора.

Центр справки и поддержки Windows

- 1** Нажмите **Пуск** → **Справка и поддержка**.
- 2** Введите слово или фразу, описывающие неполадку, и щелкните значок стрелки.
- 3** Выберите раздел, соответствующий возникшей проблеме.
- 4** Следуйте инструкциям на экране.

Что требуется найти?

Информация находится здесь

- Переустановка операционной системы

Диск *Operating System* (Операционная система)

Операционная система уже установлена на компьютере. Для переустановки операционной системы используйте установочный диск *Operating System* (Операционная система), прилагаемый к компьютеру (смотрите раздел «Восстановление операционной системы» в *Руководстве пользователя*).



После переустановки операционной системы используйте дополнительный диск *Drivers and Utilities* (Драйверы и утилиты) для переустановки драйверов устройств, поставляемых вместе с компьютером.

Наклейка с ключом продукта для операционной системы находится на компьютере.

ПРИМЕЧАНИЕ. Цвет установочного диска с операционной системой может быть различным в зависимости от заказанной операционной системы.

-
- Работа с Linux
 - Обсуждения по электронной почте с пользователями изделий Dell Precision и операционной системы Linux
 - Дополнительная информация по Linux и компьютеру Dell Precision
-

Сайты по Linux, поддерживаемые корпорацией Dell

- linux.dell.com
- lists.us.dell.com/mailman/listinfo/linux-precision

Сведения о компьютере

Вид спереди (вертикальное положение корпуса)

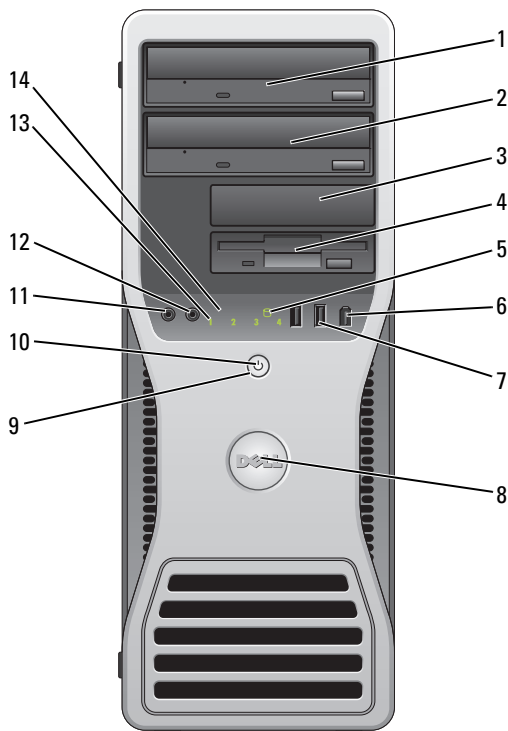

1	верхний 5,25-дюймовый отсек дисководов	Служит для установки оптического дисковода.
2	нижний 5,25-дюймовый отсек дисководов	Служит для установки оптического дисковода или дополнительного жесткого диска (только SATA).
3	верхний 3,5-дюймовый отсек дисководов	Служит для установки дисковода гибких дисков, устройства чтения мультимедийных карт или дополнительного жесткого диска (SATA или SAS).

4	нижний 3,5-дюймовый отсек дисковод	Служит для установки дисковода гибких дисков или устройства чтения мультимедийных карт.
5	индикатор активности жесткого диска	Индикатор активности жесткого диска горит во время чтения компьютером данных с жесткого диска или записи данных на жесткий диск. Индикатор также может гореть во время работы какого-либо устройства (например, оптического дисковода).
6	разъем IEEE 1394 (дополнительно)	Дополнительный разъем IEEE 1394 служит для подключения устройств с высокой скоростью передачи данных (например, цифровых видеокамер и внешних накопительных устройств).
7	разъемы USB 2.0 (2)	<p>Разъемы USB на передней панели предназначены для устройств, которые лишь изредка подключаются к компьютеру (например, флэш-накопители или камеры), или для загрузочных устройств USB (дополнительную информацию по загрузке с устройства USB смотрите в разделе «Программа настройки системы» в <i>Руководстве пользователя</i>).</p> <p>ПРИМЕЧАНИЕ. Для устройств, которые обычно постоянно подключены к компьютеру (например, принтеры и клавиатуры), рекомендуется использовать разъемы USB на задней панели.</p>
8	значок Dell (поворачиваемый)	Чтобы повернуть значок (в зависимости от вертикального или горизонтального положения корпуса), используйте пластмассовую ручку с тыльной стороны значка Dell.

Нажмите эту кнопку, чтобы включить компьютер.



ВНИМАНИЕ. Во избежание потери данных не следует выключать компьютер нажатием кнопки питания. Вместо этого следует выполнить процедуру завершения работы операционной системы.



ВНИМАНИЕ. Если в операционной системе включен расширенный интерфейс конфигурации питания (ACPI), то при нажатии кнопки питания компьютера будет выполнена процедура завершения работы операционной системы.

ПРИМЕЧАНИЕ. С помощью кнопки питания также можно вывести систему из режима сна или перевести ее в режим энергосбережения (смотрите раздел «Управление потреблением энергии» в *Руководстве пользователя*).

10 индикатор питания	<p>Индикатор питания загорается и мигает или горит постоянно, указывая различные состояния компьютера.</p> <ul style="list-style-type: none"> • Не горит — Компьютер выключен (состояние S4, S5, или приведен в состояние OFF (ВЫКЛЮЧЕНО) механически). • Горит зеленым светом — Компьютер находится в нормальном рабочем режиме. • Мигает зеленым светом — Компьютер находится в режиме энергосбережения (состояние S1 или S3). • Мигает или горит желтым светом — Смотрите раздел «Неполадки питания» в <i>Руководстве пользователя</i>. <p>Чтобы выйти из режима энергосбережения, нажмите кнопку питания или воспользуйтесь клавиатурой или мышью, если эти устройства настроены в Диспетчере устройств Windows на вывод компьютера из режима сна. Дополнительную информацию о спящих режимах и выходе из режима энергосбережения смотрите в разделе «Управление потреблением энергии» в <i>Руководстве пользователя</i>.</p> <p>Описание кодов диагностических индикаторов, используемых для поиска и устранения неисправностей, смотрите в разделе «Диагностические индикаторы» на стр. 445.</p>
11 разъем для микрофона	<p>Разъем для микрофона служит для подключения микрофона с целью обеспечения речевого или музыкального ввода в программу записи и воспроизведения звука, или в программу телефонной связи.</p>
12 разъем для наушников	<p>Этот разъем используется для подключения наушников.</p>
13 диагностические индикаторы (4)	<p>Диагностические индикаторы помогают найти и устранить неполадку компьютера (смотрите раздел «Диагностические индикаторы» на стр. 445).</p>
14 индикатор сетевого соединения	<p>Индикатор сетевого соединения горит при наличии устойчивого соединения между сетью 10 Мбит/с, 100 Мбит/с или 1 000 Мбит/с (1 Гбит/с) и компьютером.</p>

Вид сзади (вертикальное положение корпуса)

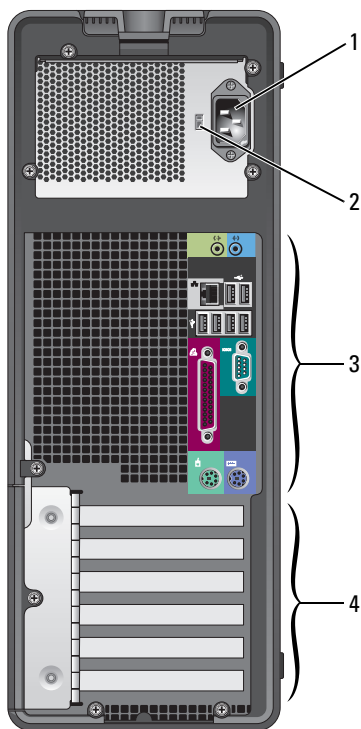

1	разъем питания	К этому разъему подсоединяется кабель питания.
2	переключатель напряжения	Дополнительную информацию смотрите в инструкциях по технике безопасности в <i>Информационном руководстве по продуктам</i> . ПРИМЕЧАНИЕ. Переключатель напряжения имеется только на блоке питания 375 Вт.
3	разъемы на задней панели	Соответствующие разъемы служат для подключения последовательных устройств, устройств USB и других устройств.

-
- 4 слоты для плат Разъемы для доступа ко всем установленным платам PCI или PCI Express.



ПРИМЕЧАНИЕ. Пять верхних слотов служат для установки плат нормальной длины; нижний слот служит для установки платы половинной длины.

ПРИМЕЧАНИЕ. Проверьте документацию на платы, чтобы удостовериться, что их можно установить в компьютер данной конфигурации. Некоторые платы, которые требуют больше физического места и потребляют больше энергии (например, графические адаптеры PCI Express), могут ограничить возможность использования других плат.

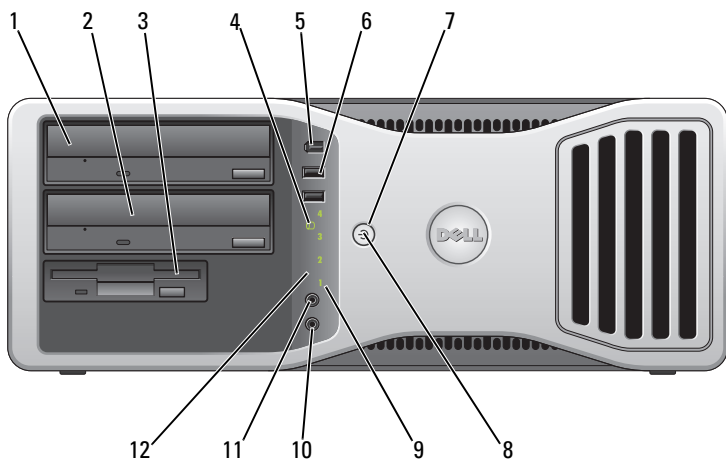
Вид спереди (горизонтальное положение корпуса)



-
- | | | |
|---|--|--|
| 1 | верхний 5,25-дюймовый отсек дисководов | Служит для установки оптического дисковода. |
| 2 | нижний 5,25-дюймовый отсек дисководов | Служит для установки оптического дисковода или дополнительного жесткого диска (только SATA). |
| 3 | 3,5-дюймовый отсек дисководов | Служит для установки дисковода гибких дисков или устройства чтения мультимедийных карт. |
-

4	индикатор активности жесткого диска	Индикатор активности жесткого диска горит во время чтения компьютером данных с жесткого диска или записи данных на жесткий диск. Индикатор также может гореть во время работы какого-либо устройства (например, оптического дисковод).
5	разъем IEEE 1394 (дополнительно)	Дополнительный разъем IEEE 1394 служит для подключения устройств с высокой скоростью передачи данных (например, цифровых видеокамер и внешних накопительных устройств).
6	разъемы USB 2.0 (2)	<p>Разъемы USB на передней панели предназначены для устройств, которые лишь изредка подключаются к компьютеру (например, флэш-накопители или камеры), или для загрузочных устройств USB (дополнительную информацию по загрузке с устройства USB смотрите в разделе «Программа настройки системы» в <i>Руководстве пользователя</i>).</p> <p>ПРИМЕЧАНИЕ. Для устройств, которые обычно постоянно подключены к компьютеру (например, принтеры и клавиатуры), рекомендуется использовать разъемы USB на задней панели.</p>
7	кнопка питания	<p>Нажмите эту кнопку, чтобы включить компьютер.</p> <p> ВНИМАНИЕ. Во избежание потери данных не следует выключать компьютер нажатием кнопки питания. Вместо этого следует выполнить процедуру завершения работы операционной системы.</p> <p> ВНИМАНИЕ. Если в операционной системе включен расширенный интерфейс конфигурации питания (ACPI), то при нажатии кнопки питания компьютера будет выполнена процедура завершения работы операционной системы.</p> <p>ПРИМЕЧАНИЕ. С помощью кнопки питания также можно вывести систему из режима сна или перевести ее в режим энергосбережения (смотрите раздел «Управление потреблением энергии» в <i>Руководстве пользователя</i>).</p>

8	индикатор питания	<p>Индикатор питания загорается и мигает или горит постоянно, указывая различные состояния компьютера.</p> <ul style="list-style-type: none"> • Не горит — Компьютер выключен (состояние S4, S5, или приведен в состояние OFF (ВЫКЛЮЧЕНО) механически). • Горит зеленым светом — Компьютер находится в нормальном рабочем режиме. • Мигает зеленым светом — Компьютер находится в режиме энергосбережения (состояние S1 или S3). • Мигает или горит желтым светом — Смотрите раздел «Неполадки питания» в <i>Руководстве пользователя</i>. <p>Чтобы выйти из режима энергосбережения, нажмите кнопку питания или воспользуйтесь клавиатурой или мышью, если эти устройства настроены в Диспетчере устройств Windows на вывод компьютера из режима сна. Дополнительную информацию о спящих режимах и выходе из режима энергосбережения смотрите в разделе «Управление потреблением энергии» в <i>Руководстве пользователя</i>.</p> <p>Описание кодов диагностических индикаторов, используемых для поиска и устранения неисправностей, смотрите в разделе «Диагностические индикаторы» на стр. 445.</p>
9	диагностические индикаторы (4)	<p>Диагностические индикаторы помогают найти и устранить неполадку компьютера (смотрите раздел «Диагностические индикаторы» на стр. 445).</p>
10	разъем для микрофона	<p>Разъем для микрофона служит для подключения микрофона с целью обеспечения речевого или музыкального ввода в программу записи и воспроизведения звука, или в программу телефонной связи.</p>
11	разъем для наушников	<p>Этот разъем используется для подключения наушников.</p>
12	индикатор сетевого соединения	<p>Индикатор сетевого соединения горит при наличии устойчивого соединения между сетью 10 Мбит/с, 100 Мбит/с или 1 000 Мбит/с (или 1 Гбит/с) и компьютером.</p>

Вид сзади (горизонтальное положение корпуса)

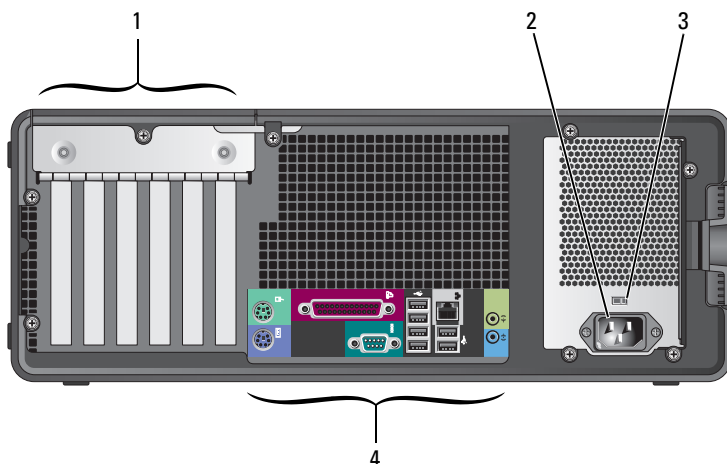

1	слоты для плат	Разъемы для доступа ко всем установленным платам PCI или PCI Express. ПРИМЕЧАНИЕ. Проверьте документацию на платы, чтобы удостовериться, что их можно установить в компьютер данной конфигурации. Некоторые платы, которые требуют больше физического места и потребляют больше энергии (например, графические адаптеры PCI Express), могут ограничить возможность использования других плат.
2	разъем питания	К этому разъему подсоединяется кабель питания.
3	переключатель напряжения	Дополнительную информацию смотрите в инструкциях по технике безопасности в <i>Информационном руководстве по продуктам</i> . ПРИМЕЧАНИЕ. Переключатель напряжения имеется только на блоке питания 375 Вт.
4	разъемы на задней панели	Соответствующие разъемы служат для подключения последовательных устройств, устройств USB и других устройств.

Разъемы на задней панели

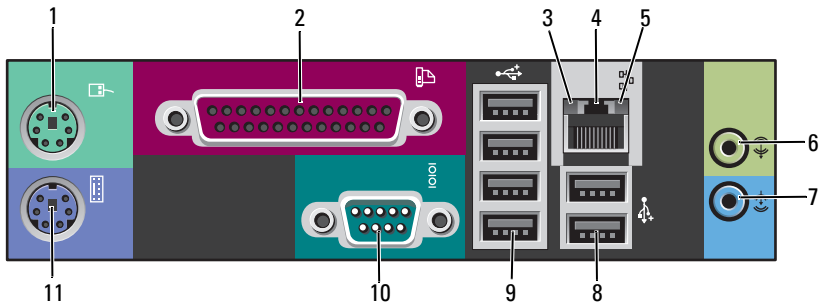

1	разъем для мыши	К зеленому разъему для мыши подключается мышь PS/2. Перед подключением мыши к компьютеру следует выключить компьютер и все подключенные устройства. Мышь USB подключается к разьему USB.
2	разъем параллельного порта	Служит для подключения параллельного устройства (например, принтера). Принтер USB подключается к разьему USB. ПРИМЕЧАНИЕ. Встроенный разъем параллельного порта автоматически отключается в случае обнаружения установленной платы с параллельным разъемом, которому назначен тот же адрес. Дополнительную информацию смотрите в разделе в разделе «Параметры настройки системы» в <i>Руководстве пользователя</i> .
3	индикатор состояния соединения	<ul style="list-style-type: none">• Зеленый — Наличие устойчивого соединения между сетью 10 Мбит/с и компьютером.• Оранжевый — Наличие устойчивого соединения между сетью 100 Мбит/с и компьютером.• Желтый — Наличие устойчивого соединения между сетью 1 000 Мбит/с (1 Гбит/с) и компьютером.• Не горит — Физическое подключение к сети не обнаружено.

4	разъем сетевого адаптера	<p>Чтобы подключить компьютер к сети или широкополосному устройству, подсоедините один конец сетевого кабеля либо к сетевому разъему, либо к сетевому или широкополосному устройству. Другой конец сетевого кабеля подсоедините к разъему сетевого адаптера на компьютере. При правильном подключении сетевого кабеля будет слышен щелчок.</p>
		<p> ВНИМАНИЕ. Не подсоединяйте телефонный кабель к сетевому разъему.</p>
		<p>Для создания нескольких сетевых подключений (например, отдельных подключений к интрасети и экстрасети) на компьютерах, в которые установлена дополнительная плата сетевых разъемов, используйте разъемы на плате и на задней панели компьютера.</p>
		<p>Для подключения к сети рекомендуется использовать кабели и разъемы категории 5. При необходимости использования кабелей категории 3 следует принудительно снизить скорость передачи данных до 10 Мбит/с, чтобы обеспечить надежную работу.</p>
5	индикатор активности сети	<p>Индикатор активности сети горит (мигает) во время передачи или приема данных по сети. При большом объеме сетевого трафика может показаться, что этот индикатор <i>горит</i> постоянно.</p>
6	разъем линейного выхода	<p>Зеленый разъем линейного выхода служит для подключения наушников и большинства динамиков со встроенными усилителями.</p> <p>На компьютерах со звуковой платой следует использовать разъем на плате.</p>
7	разъем линейного входа	<p>Синий разъем линейного входа служит для подключения устройства записи и воспроизведения звука (например, микрофона, кассетного магнитофона, проигрывателя компакт-дисков или кассетного видеоманитофона).</p> <p>На компьютерах со звуковой платой следует использовать разъем на плате.</p>

8	задние сдвоенные разъемы USB 2.0 (2)	Разъемы USB на задней панели используются для устройств, которые обычно постоянно подключены к компьютеру (например, принтеры и клавиатуры). ПРИМЕЧАНИЕ. Разъемы USB на передней панели рекомендуется использовать для подключения устройств, которыми вы пользуетесь время от времени (например, флэш-накопителей или камер), или загрузочных устройств USB.
9	задние счетверенные разъемы USB 2.0 (4)	Разъемы USB на задней панели используются для устройств, которые обычно постоянно подключены к компьютеру (например, принтеры и клавиатуры). ПРИМЕЧАНИЕ. Разъемы USB на передней панели рекомендуется использовать для подключения устройств, которыми вы пользуетесь время от времени (например, флэш-накопителей или камер), или загрузочных устройств USB.
10	разъем последовательно го порта	Служит для подключения последовательного устройства (например, КПК). По умолчанию первый последовательный порт обозначается COM1, а дополнительный – COM2. Дополнительную информацию смотрите в разделе в разделе «Параметры настройки системы» в <i>Руководстве пользователя</i> .
11	разъем клавиатуры	Клавиатура PS/2 подключается к фиолетовому разъему клавиатуры. Клавиатура USB подключается к разъему USB.

Настройка компьютера

Изменение положения корпуса компьютера (вертикальное или горизонтальное)

 **ПРЕДУПРЕЖДЕНИЕ.** Перед тем как приступить к выполнению операций данного раздела, выполните инструкции по технике безопасности, описанные в *Информационном руководстве по продуктам*.

 **ПРИМЕЧАНИЕ.** Для изменения положения корпуса компьютера на вертикальное или горизонтальное необходимо использовать дополнительный комплект принадлежностей, который можно приобрести в торговой сети корпорации Dell. Дополнительные сведения о порядке заказа товаров у корпорации Dell смотрите в разделе «Информация о продуктах» в *Руководстве пользователя*.



ПРИМЕЧАНИЕ. На передней панели компьютера в вертикальном исполнении можно установить на один 3,5-дюймовый диск больше, чем в компьютер в настольном исполнении.

- 1 Выполните процедуры, указанные в разделе «Перед началом работы» в *Руководстве пользователя*.
- 2 Снимите крышку корпуса компьютера (смотрите раздел «Снятие крышки корпуса компьютера» в *Руководстве пользователя*).
- 3 Снимите переднюю панель (смотрите раздел «Снятие передней панели» в *Руководстве пользователя*).
- 4 Снимите панель дисководов и подготовьте ее, добавив или вынув заглушки, по мере необходимости (смотрите раздел «Панель дисководов» в *Руководстве пользователя*).

Изменение вертикального положения корпуса на горизонтальное

- 1 Извлеките все установленные дисководы гибких дисков или устройства чтения мультимедийных карт, выполнив действия, описанные в разделе «Извлечение дисковода гибких дисков или устройства чтения мультимедийных карт (компьютер в вертикальном исполнении)» в *Руководстве пользователя*, а затем повторно установите один дисковод гибких дисков или одно устройство чтения мультимедийных карт, выполнив действия, описанные в разделе «Установка дисковода гибких дисков или устройства чтения мультимедийных карт (компьютер в настольном исполнении)» в *Руководстве пользователя*.
- 2 Извлеките все установленные оптические приводы, выполнив действия, описанные в разделе «Извлечение оптического дисковода (компьютер в вертикальном исполнении)» в *Руководстве пользователя*, а затем повторно установите приводы, выполнив действия, описанные в разделе «Установка оптического дисковода (компьютер в настольном исполнении)» в *Руководстве пользователя*.

Изменение горизонтального положения корпуса на вертикальное

- 1 Извлеките дисковод гибких дисков или устройство чтения мультимедийных карт (если таковые установлены), выполнив действия, описанные в разделе «Извлечение дисковода гибких дисков или устройства чтения мультимедийных карт (компьютер в настольном исполнении)» в *Руководстве пользователя*, а затем повторно установите дисковод гибких дисков или устройство чтения мультимедийных карт, выполнив действия, описанные в разделе «Установка дисковода гибких дисков или устройства чтения мультимедийных карт (компьютер в вертикальном исполнении)» в *Руководстве пользователя*.
- 2 Извлеките все установленные оптические дисководы, выполнив действия, описанные в разделе «Извлечение оптического дисковода (компьютер в настольном исполнении)» в *Руководстве пользователя*, а затем повторно установите дисководы, выполнив действия, описанные в разделе «Установка оптического дисковода (компьютер в вертикальном исполнении)» в *Руководстве пользователя*.

Установка компьютера в ограниченное пространство

Установка компьютера в ограниченное пространство может привести к ограничению притока воздуха, вызвать перегрев компьютера и повлиять на его работу. Следуйте приведенным ниже рекомендациям по установке компьютера в ограниченное пространство:

-  **ВНИМАНИЕ.** Рабочая температура, указанная в этом руководстве, отражает максимальную допустимую рабочую температуру окружающей среды. При установке компьютера в замкнутое пространство необходимо учитывать температуру воздуха в помещении. Сведения о технических характеристиках компьютера смотрите в разделе «Технические характеристики» в *Руководстве пользователя*.

- Обеспечьте зазор не менее 10,2 см со всех сторон компьютера, в которых имеются вентиляционные отверстия, чтобы обеспечить приток воздуха, необходимый для надлежащей вентиляции.

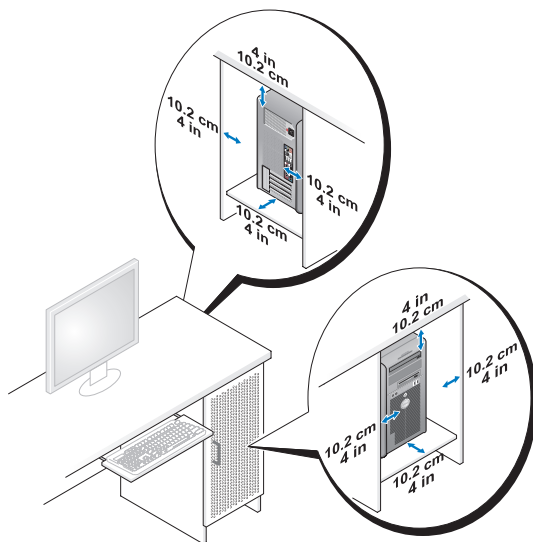

- Если компьютер устанавливается в угол рабочего стола или под стол, оставьте зазор не менее 5,1 см между задней панелью компьютера и стенкой (перегородкой), чтобы обеспечить приток воздуха, необходимый для надлежащей вентиляции.
- Если в ограниченном пространстве имеются дверки, убедитесь, что они обеспечивают прохождение не менее 30 % потока воздуха через данное ограниченное пространство (спереди и сзади).

- Не устанавливайте компьютер в замкнутое пространство, в котором отсутствует приток воздуха. Ограничение притока воздуха может привести к перегреву компьютера и повлиять на его работу.

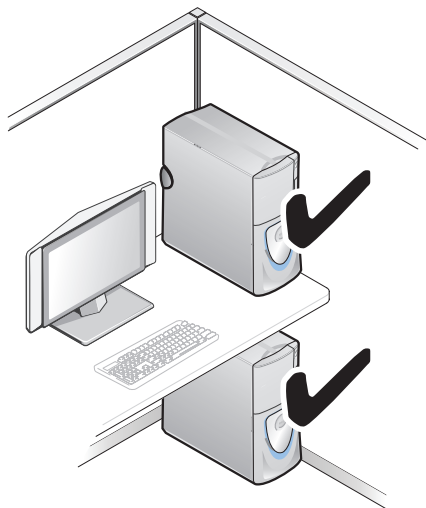

Перенос информации на новый компьютер

Для упрощения переноса файлов и других данных с одного компьютера на другой можно использовать *мастера*, входящие в состав операционной системы.

Microsoft Windows XP

В состав операционной системы Microsoft Windows XP входит мастер переноса файлов и настроек, помогающий выполнить перенос указанных ниже типов данных:

- сообщения электронной почты
- параметры панелей инструментов
- размеры окон
- избранные страницы Интернета

Перенести данные с одного компьютера на другой можно по сети, через последовательное подключение, или записав их на сменный носитель (например, на записываемый компакт-диск или диск DVD).



ПРИМЕЧАНИЕ. Можно перенести данные с одного компьютера на другой, напрямую подсоединив последовательный кабель к портам ввода-вывода обоих компьютеров. Чтобы передать данные через последовательный порт, необходимо открыть «Панель управления» и запустить утилиту «Сетевые подключения», чтобы выполнить дополнительную настройку (например, настроить расширенное подключение и установить для компьютеров значения «хост» и «гость»).

Инструкции по прямому соединению двух компьютеров с помощью кабеля смотрите в базе знаний корпорации Microsoft, в статье №305621 (*How to Set Up a Direct Cable Connection Between Two Computers in Windows XP* (Как установить прямое соединение двух компьютеров с помощью кабеля в системе Windows XP)). Эта информация может быть недоступна в некоторых странах.

Для использования мастера переноса файлов и настроек требуется установочный диск *Operating System* (Операционная система), прилагаемый к компьютеру, или диск мастера, который можно создать с помощью мастера.

 **ПРИМЕЧАНИЕ.** Дополнительную информацию по переносу данных смотрите на веб-сайте **support.dell.com** в документе №154781 (*What Are The Different Methods To Transfer Files From My Old Computer To My New Dell™ Computer Using the Microsoft® Windows® XP Operating System?* (Какие имеются различные способы переноса файлов со старого компьютера на новый компьютер Dell™ с помощью операционной системы Microsoft Windows XP?).

 **ПРИМЕЧАНИЕ.** Этот документ в справочной базе данных Dell Knowledge Base может быть недоступен в некоторых странах.

Мастер переноса файлов и параметров (с диском *Operating System* (Операционная система))

 **ПРИМЕЧАНИЕ.** В мастере переноса файлов и параметров исходный компьютер, с которого необходимо перенести данные, указывается как *старый* компьютер, а целевой компьютер, на который будут переноситься эти данные, указывается как *новый* компьютер.

ПОДГОТОВКА ЦЕЛЕВОГО КОМПЬЮТЕРА К ПЕРЕНОСУ ФАЙЛОВ

- 1 Нажмите **Пуск**→ **Все программы**→ **Стандартные**→ **Служебные**→ **Мастер переноса файлов и параметров**.
- 2 В окне **Это какой компьютер?** нажмите **Новый компьютер**, затем нажмите кнопку **Далее**.
- 3 В окне **У вас есть компакт-диск с Windows XP?** выберите **Запустить мастер переноса файлов и параметров с компакт-диска Windows XP**, затем нажмите кнопку **Далее**.
- 4 Ознакомьтесь с информацией в разделе **Теперь перейдите к вашему исходному компьютеру**, а затем перейдите к исходному компьютеру. *Не* нажимайте кнопку **Далее**.

КОПИРОВАНИЕ ДАННЫХ С ИСХОДНОГО КОМПЬЮТЕРА

- 1 Вставьте в исходный компьютер установочный диск *Operating System* (Операционная система) с Windows XP.
Откроется окно **Добро пожаловать в Microsoft Windows XP**.
- 2 Нажмите **Выполнить дополнительные задачи**.
- 3 В разделе **Что вы хотите сделать?** выберите **Перенести файлы и параметры**.
Откроется окно **Мастер переноса файлов и параметров**.

- 4 Нажмите кнопку **Далее**.
- 5 В окне **Это какой компьютер?** выберите **Исходный компьютер**, затем нажмите кнопку **Далее**.
- 6 В окне **Выберите способ переноса** выберите желаемый способ переноса, затем нажмите кнопку **Далее**.
- 7 В окне **Что необходимо перенести?** выберите данные, которые вы хотите перенести, затем нажмите кнопку **Далее**.
Выполняется копирование выбранных данных и открывается окно **Завершение этапа сбора данных**.
- 8 Нажмите кнопку **Готово**.

ПЕРЕНОС ДАННЫХ НА ЦЕЛЕВОЙ КОМПЬЮТЕР

- 1 Перейдите к целевому компьютеру.
- 2 В окне **Теперь перейдите к вашему исходному компьютеру** нажмите кнопку **Далее**.
- 3 В окне **Где находятся файлы и параметры?** выберите желаемый способ переноса файлов и параметров, затем нажмите кнопку **Далее**.
Мастер прочитает собранные файлы и параметры и перенесет их на целевой компьютер. После завершения переноса откроется окно **Завершено**.
- 4 Нажмите кнопку **Готово**, а затем перезагрузите компьютер.

Мастер переноса файлов и параметров (без диска Operating System (Операционная система))

Для запуска мастера переноса файлов и параметров без установочного диска *Operating System* (Операционная система) необходимо создать диск мастера. Диск мастера позволяет создать резервный файл образа на сменном носителе.



ПРИМЕЧАНИЕ. В мастере переноса файлов и параметров исходный компьютер, с которого необходимо перенести данные, указывается как *старый* компьютер, а целевой компьютер, на который будут переноситься эти данные, указывается как *новый* компьютер.

СОЗДАНИЕ ДИСКА МАСТЕРА ПЕРЕНОСА

- 1 На целевом компьютере нажмите **Пуск**→ **Все программы**→ **Стандартные**→ **Служебные**→ **Мастер переноса файлов и параметров**.
- 2 В окне **Это какой компьютер?** нажмите **Новый компьютер**, затем нажмите кнопку **Далее**.

- 3 В окне **У вас есть компакт-диск с Windows XP?** выберите **Создать диск мастера переноса в следующем дисковом**, затем нажмите кнопку **Далее**.
- 4 Вставьте съемный носитель, например, записываемый компакт-диск или диск DVD, затем нажмите кнопку **ОК**.
- 5 Ознакомьтесь с информацией в разделе **Теперь перейдите к вашему исходному компьютеру**, а затем перейдите к исходному компьютеру. *Не* нажимайте кнопку **Далее**.

КОПИРОВАНИЕ ДАННЫХ С ИСХОДНОГО КОМПЬЮТЕРА

- 1 Вставьте диск мастера в исходный компьютер.
- 2 Нажмите **Пуск**→ **Выполнить**.
- 3 Нажмите **Обзор...** и выберите файл **fastwiz** на диске мастера, затем нажмите **ОК**.
- 4 В окне **Это какой компьютер?** выберите **Исходный компьютер**, затем нажмите кнопку **Далее**.
- 5 В окне **Выберите способ переноса** выберите желаемый способ переноса, затем нажмите кнопку **Далее**.
- 6 В окне **Что необходимо перенести?** выберите данные, которые вы хотите перенести, затем нажмите кнопку **Далее**.
Выполняется копирование выбранных данных и открывается окно **Завершение этапа сбора данных**.
- 7 Нажмите кнопку **Готово**.

ПЕРЕНОС ДАННЫХ НА ЦЕЛЕВОЙ КОМПЬЮТЕР

- 1 Перейдите к целевому компьютеру.
- 2 В окне **Теперь перейдите к вашему исходному компьютеру** нажмите кнопку **Далее**.
- 3 В окне **Где находятся файлы и параметры?** выберите желаемый способ переноса файлов и параметров, затем нажмите кнопку **Далее**.
Мастер прочитает собранные файлы и параметры и перенесет их на целевой компьютер. После завершения переноса откроется окно **Завершено**.
- 4 Нажмите кнопку **Готово**, а затем перезагрузите компьютер.

Microsoft Windows Vista

- 1 Нажмите в Windows Vista кнопку «Пуск» , а затем нажмите **Перенос файлов и параметров** → **Запуск средства переноса данных Windows**.
- 2 В диалоговом окне **Контроль учетных записей пользователей** нажмите кнопку **Продолжить**.
- 3 Нажмите **Start a new transfer** (Начать новый перенос) или **Continue a transfer in progress** (Продолжить выполнение переноса).

Следуйте инструкциям, выводимым на экран мастером переноса данных Windows.

Устройства защиты питания

Имеется несколько устройств, предназначенных для защиты от перепадов напряжения и обесточивания:

- фильтры бросков напряжения
- стабилизаторы напряжения
- источники бесперебойного питания (ИБП)

Фильтры бросков напряжения

Фильтры бросков напряжения и сетевые фильтры, оборудованные защитой от перенапряжения, помогают предотвратить повреждения компьютера вследствие скачков напряжения, которые могут возникнуть во время грозы или после перебоев питания. Некоторые производители фильтров бросков напряжения включают в гарантийные обязательства определенные типы повреждений. При выборе фильтра бросков напряжения внимательно изучите гарантию на устройство и сравните характеристики в джоулях, чтобы определить соответствующую эффективность различных устройств. Устройство с более высоким показателем в джоулях обеспечивает большую защиту.

➡ **ВНИМАНИЕ.** Большинство фильтров бросков напряжения не защищают от колебаний в электросети или перебоев электроснабжения, вызванных ударами молний. Во время грозы с молниями отсоедините телефонный кабель от телефонной розетки, и отключите компьютер от электросети.

Многие фильтры бросков напряжения имеют телефонный разъем для защиты модема. Инструкции по подключению к модему приведены в документации к фильтрам бросков напряжения.

➡ **ВНИМАНИЕ.** Не все фильтры бросков напряжения обеспечивают защиту сетевого адаптера. Отключайте сетевой кабель от электросети во время грозы.

Стабилизаторы напряжения

-  **ВНИМАНИЕ.** Стабилизаторы напряжения не обеспечивают защиту от перебоев электроснабжения.

Стабилизаторы напряжения предназначены для поддержания напряжения переменного тока на достаточно постоянном уровне.

Источники бесперебойного питания (ИБП)

-  **ВНИМАНИЕ.** Потеря электропитания во время сохранения данных на жесткий диск может привести к потере данных или повреждению файла.

-  **ПРИМЕЧАНИЕ.** Для обеспечения максимально длительного времени работы аккумулятора подключайте к источнику бесперебойного питания только компьютер. Подключайте другие устройства, например принтер, к отдельному сетевому фильтру, обеспечивающему защиту от бросков напряжения.

Источники бесперебойного питания предохраняют от перепадов напряжения и перебоев электроснабжения. В источниках бесперебойного питания имеется аккумулятор, который обеспечивает временное питание подключенных устройств в то время, когда питание переменным током прервано. Аккумулятор заряжается во время работы от сети переменного тока. Смотрите документацию производителя источника бесперебойного питания, чтобы определить время работы аккумулятора, и убедитесь в том, что устройство одобрено Лабораторией по технике безопасности (UL).

Уход за компьютером

-  **ПРЕДУПРЕЖДЕНИЕ.** Перед тем как приступить к выполнению операций данного раздела, выполните инструкции по технике безопасности, описанные в *Информационном руководстве по продуктам*.

Компьютер, клавиатура и монитор

-  **ПРЕДУПРЕЖДЕНИЕ.** Прежде чем производить чистку компьютера, отключите его от электросети. Чистить компьютер следует мягкой влажной тканью. Не следует пользоваться жидкими или аэрозольными чистящими средствами, в которых могут содержаться воспламеняющиеся вещества.

- Используйте пылесос с насадкой-щеткой, чтобы осторожно удалить пыль из слотов и отверстий компьютера, а также между клавишами на клавиатуре.
 - ➔ **ВНИМАНИЕ.** Не протирайте экран дисплея мыльным или спиртовым раствором. Это может привести к повреждению антибликового покрытия.
 - Экран монитора следует протирать мягкой чистой тканью, слегка увлажненной водой. По возможности используйте специальную салфетку для чистки экранов или раствор, пригодный для чистки антистатического покрытия монитора.
 - Протрите клавиатуру, компьютер и пластмассовый корпус монитора мягкой чистой тканью, слегка увлажненной водой.
- Не следует обильно смачивать ткань или допускать попадания воды внутрь компьютера или клавиатуры.

Мышь (неоптическая)

- 1 Поверните фиксирующее кольцо с нижней стороны мыши против часовой стрелки, а затем извлеките шарик.
- 2 Протрите шарик чистой безворсовой тканью.
- 3 Осторожно подуйте в обойму шарика, чтобы удалить пыль.
- 4 Почистите ролики внутри обоймы ватным тампоном, слегка смоченным изопропиловым спиртом.
- 5 При необходимости, переустановите ролики по центру желобков. Убедитесь, что на роликах не остались волокна от тампона.
- 6 Установите на место шарик и фиксирующее кольцо, а затем поверните фиксирующее кольцо по часовой стрелке до щелчка.

Дисковод гибких дисков

- ➔ **ВНИМАНИЕ.** Не разрешается чистить головки дисковода с помощью ватных тампонов. Головки могут сместиться, что помешает нормальной работе дисковода.

Чистку дисковода гибких дисков следует выполнять с помощью набора для чистки, продающегося в магазинах. В таких наборах имеются предварительно обработанные гибкие диски, которые позволяют удалить загрязнения, образующиеся в процессе нормальной работы.

Компакт-диски и диски DVD



ВНИМАНИЕ. Для чистки линзы в дисковом CD/DVD необходимо применять сжатый воздух, соблюдая при этом соответствующие инструкции. Не касайтесь линзы в дисковом.

- 1 Держите диски за внешние края. Можно также касаться краев отверстия в центре диска.



ВНИМАНИЕ. Во избежание повреждения поверхности не следует протирать диск круговыми движениями.

- 2 Мягкой безворсовой тканью осторожно протрите нижнюю поверхность диска (сторону без этикетки) по прямой линии от центра к внешним краям.

При наличии сильных загрязнений попробуйте использовать воду или разбавленный раствор воды и мыла мягкого действия. Можно также приобрести в магазине специальные средства, предназначенные для чистки дисков и обеспечивающие определенную защиту от пыли, отпечатков пальцев и царапин. Чистящие средства, предназначенные для компакт-дисков, подходят и для дисков DVD.

Средства поиска и устранения неисправностей

Индикаторы питания



ПРЕДУПРЕЖДЕНИЕ. Перед тем как приступить к выполнению операций данного раздела, выполните инструкции по технике безопасности, описанные в *Информационном руководстве по продуктам*.

Индикатор кнопки питания, расположенный на передней панели компьютера, загорается и мигает или горит постоянно, указывая различные состояния компьютера.

- Если индикатор питания горит зеленым светом, а компьютер не реагирует на действия пользователя, смотрите раздел «Диагностические индикаторы» на стр. 445.
- Если индикатор питания мигает зеленым светом, компьютер находится в ждущем режиме. Для возобновления нормальной работы нажмите любую клавишу на клавиатуре, переместите мышь, или нажмите кнопку питания.

- Если индикатор питания не горит, компьютер выключен или не получает питание.
 - Повторно подсоедините кабель питания к разъему питания на задней панели компьютера и к электросети.
 - Если компьютер подключен к сетевому фильтру, убедитесь, что сетевой фильтр подсоединен к электросети и включен.
 - Чтобы определить, правильно ли включается компьютер, необходимо подключить его к электросети напрямую, без использования устройств защиты питания, сетевых фильтров и удлинительных кабелей питания.
 - Убедитесь, что электрическая розетка исправна, проверив ее при помощи иного устройства, например светильника.
 - Убедитесь, что основная кабель питания и кабель передней панели надежно подсоединены к системной плате (смотрите раздел «Компоненты системной платы» в *Руководстве пользователя*).
- Если индикатор питания мигает желтым светом, на компьютер подается питание, но, возможно, имеется внутренняя неполадка питания.
 - Убедитесь, что положение переключателя напряжения соответствует параметрам местной сети переменного тока (если это применимо).
 - Убедитесь, что кабель питания процессора надежно подсоединен к системной плате (смотрите раздел «Компоненты системной платы» в *Руководстве пользователя*).
- Если индикатор питания горит желтым светом, возможно, неисправно или неправильно установлено какое-то устройство.
 - Извлеките, а затем переустановите модули памяти (смотрите раздел «Память» в *Руководстве пользователя*).
 - Извлеките, а затем переустановите все платы (смотрите раздел «Платы» в *Руководстве пользователя*).
- Устраните помехи. Возможными источниками помех являются:
 - удлинительные кабели питания, клавиатуры и мыши.
 - подключение слишком большого количества устройств к одному сетевому фильтру.
 - подключение нескольких сетевых фильтров к одной электрической розетке.

Диагностические индикаторы



ПРЕДУПРЕЖДЕНИЕ. Перед тем как приступить к выполнению операций данного раздела, выполните инструкции по технике безопасности, описанные в *Информационном руководстве по продуктам*.



Для облегчения поиска и устранения неисправностей на передней панели компьютера имеются четыре индикатора, помеченные цифрами 1, 2, 3 и 4 (смотрите раздел «Вид спереди (вертикальное положение корпуса)» на стр. 420 или «Вид спереди (горизонтальное положение корпуса)» на стр. 425). При нормальном запуске компьютера индикаторы мигают, а затем гаснут. В случае неполадок в работе компьютера используйте сочетание индикаторов для определения неполадок.







ПРИМЕЧАНИЕ. После завершения самотестирования при включении питания компьютера все четыре индикатора гаснут перед загрузкой операционной системы.



Коды диагностических индикаторов во время самотестирования при включении питания

Сочетание индикаторов	Описание проблемы	Рекомендуемое решение
	Компьютер находится в нормальном выключенном состоянии или произошел сбой перед загрузкой BIOS.	Подключите компьютер к исправной розетке электросети и нажмите кнопку питания.
	Возможно, произошел сбой BIOS; компьютер находится в режиме восстановления.	<ul style="list-style-type: none">Запустите утилиту BIOS Recovery (Восстановление BIOS), дождитесь завершения восстановления, а затем перезагрузите компьютер.Если ошибка не исчезла, обратитесь в корпорацию Dell (смотрите раздел «Обращение в корпорацию Dell» в <i>Руководстве пользователя</i>).

Сочетание индикаторов	Описание проблемы	Рекомендуемое решение
	<p>Возможно, произошел сбой процессора.</p>	<ul style="list-style-type: none"> • Переустановите процессор (смотрите раздел «Процессор» в <i>Руководстве пользователя</i>). • Если ошибка не исчезла, обратитесь в корпорацию Dell (смотрите раздел «Обращение в корпорацию Dell» в <i>Руководстве пользователя</i>).
	<p>Модули памяти обнаружены, но произошел сбой памяти.</p>	<ul style="list-style-type: none"> • Если установлены два модуля памяти или более, извлеките эти модули (смотрите раздел «Извлечение модуля памяти» в <i>Руководстве пользователя</i>), затем переустановите один модуль (смотрите раздел «Установка модуля памяти» в <i>Руководстве пользователя</i>) и перезапустите компьютер. Если запуск компьютера пройдет нормально, продолжайте устанавливать дополнительные модули памяти (по одному), пока не определите неисправный модуль или не установите обратно все модули без сбоев. • По возможности устанавливайте в компьютер исправную память одного типа (смотрите раздел «Память» в <i>Руководстве пользователя</i>). • Если ошибка не исчезла, обратитесь в корпорацию Dell (смотрите раздел «Обращение в корпорацию Dell» в <i>Руководстве пользователя</i>).

Сочетание индикаторов	Описание проблемы	Рекомендуемое решение
	<p>Возможно, произошел сбой графического адаптера.</p>	<ul style="list-style-type: none"> • Переустановите все установленные графические адаптеры (смотрите раздел «Платы» в <i>Руководстве пользователя</i>). • По возможности установите в компьютер исправный графический адаптер. • Если ошибка не исчезла, обратитесь в корпорацию Dell (смотрите раздел «Обращение в корпорацию Dell» в <i>Руководстве пользователя</i>).
	<p>Возможно, произошел сбой дисководов гибких дисков или жесткого диска.</p>	<ul style="list-style-type: none"> • Переустановите все кабели питания и кабели передачи данных, и перезапустите компьютер. • Если ошибка не исчезла, обратитесь в корпорацию Dell (смотрите раздел «Обращение в корпорацию Dell» в <i>Руководстве пользователя</i>).
	<p>Возможно, произошел сбой устройства USB.</p>	<ul style="list-style-type: none"> • Переустановите все устройства USB, проверьте правильность подключения всех кабелей, а затем перезагрузите компьютер. • Если ошибка не исчезла, обратитесь в корпорацию Dell (смотрите раздел «Обращение в корпорацию Dell» в <i>Руководстве пользователя</i>).

Сочетание индикаторов	Описание проблемы	Рекомендуемое решение
	<p>Не обнаружены модули памяти.</p>	<ul style="list-style-type: none"> • Если установлены два модуля памяти или более, извлеките эти модули (смотрите раздел «Извлечение модуля памяти» в <i>Руководстве пользователя</i>), затем переустановите один модуль (смотрите раздел «Установка модуля памяти» в <i>Руководстве пользователя</i>) и перезапустите компьютер. Если запуск компьютера пройдет нормально, продолжайте устанавливать дополнительные модули памяти (по одному), пока не определите неисправный модуль или не установите обратно все модули без сбоев. • По возможности устанавливайте в компьютер исправную память одного типа (смотрите раздел «Память» в <i>Руководстве пользователя</i>). • Если ошибка не исчезла, обратитесь в корпорацию Dell (смотрите раздел «Обращение в корпорацию Dell» в <i>Руководстве пользователя</i>).
	<p>Произошел сбой системной платы.</p>	<p>Обратитесь в корпорацию Dell (смотрите раздел «Обращение в корпорацию Dell» в <i>Руководстве пользователя</i>).</p>

Сочетание индикаторов	Описание проблемы	Рекомендуемое решение
	<p>Модули памяти обнаружены, но имеется ошибка конфигурации памяти или совместимости.</p>	<ul style="list-style-type: none"> • Убедитесь в отсутствии особых требований к размещению модулей памяти и разъемов для модулей памяти (смотрите раздел «Память» в <i>Руководстве пользователя</i>). • Убедитесь, что используемый тип памяти поддерживается данным компьютером (смотрите раздел «Память» в <i>Руководстве пользователя</i>). • Если ошибка не исчезла, обратитесь в корпорацию Dell (смотрите раздел «Обращение в корпорацию Dell» в <i>Руководстве пользователя</i>).
	<p>Возможно, произошел сбой элемента системной платы и/или оборудования.</p>	<ul style="list-style-type: none"> • Выполните действия, описанные в разделе «Восстановление операционной системы» в <i>Руководстве пользователя</i>. • Если ошибка не исчезла, обратитесь в корпорацию Dell (смотрите раздел «Обращение в корпорацию Dell» в <i>Руководстве пользователя</i>).

Сочетание индикаторов	Описание проблемы	Рекомендуемое решение
	<p>Возможно, произошел сбой платы расширения.</p>	<p>1 Определите, имеется ли какой-либо конфликт, удалив плату расширения (не графический адаптер) и перезагрузив компьютер (смотрите раздел «Платы» в <i>Руководстве пользователя</i>).</p> <p>2 Если устранить неполадку не удастся, установите обратно извлеченную плату, затем извлеките другую плату и перезагрузите компьютер.</p> <p>3 Повторите эту процедуру для каждой установленной платы расширения. Если запуск компьютера пройдет нормально, проверьте последнюю извлеченную из компьютера плату на наличие конфликта ресурсов (смотрите раздел «Восстановление операционной системы» в <i>Руководстве пользователя</i>).</p> <p>4 Если ошибка не исчезла, обратитесь в корпорацию Dell (смотрите раздел «Обращение в корпорацию Dell» в <i>Руководстве пользователя</i>).</p>

Сочетание индикаторов	Описание проблемы	Рекомендуемое решение
	Произошел другой сбой.	<ul style="list-style-type: none"> • Убедитесь, что кабели всех жестких дисков и дисководов CD/DVD надлежащим образом подсоединены к системной плате (смотрите раздел «Компоненты системной платы» в <i>Руководстве пользователя</i>). • Если на экран выдается сообщение об ошибке с указанием неполадки какого-либо устройства (например, дисковода гибких дисков или жесткого диска), проверьте это устройство и убедитесь, что оно работает надлежащим образом. • Если выполняется попытка загрузить операционную систему с какого-либо устройства (например, дисковода гибких дисков или дисковода CD/DVD), проверьте настройки системы (смотрите раздел «Программа настройки системы» в <i>Руководстве пользователя</i>), чтобы убедиться в правильности последовательности загрузки с устройств, установленных в компьютере. • Если ошибка не исчезла, обратитесь в корпорацию Dell (смотрите раздел «Обращение в корпорацию Dell» в <i>Руководстве пользователя</i>).

Кодовые сигналы

Во время запуска компьютера могут издаваться последовательности звуковых сигналов. Такая последовательность называется кодовым сигналом и может использоваться для определения неполадок компьютера.

Если во время запуска компьютера издается последовательность звуковых сигналов:

- 1 запишите кодовый сигнал;
- 2 запустите диагностическую программу Dell Diagnostics, чтобы определить причину (смотрите раздел «Dell Diagnostics» на стр. 41).

Код	Причина
2 коротких, 1 длинный	Ошибка контрольной суммы BIOS
1 длинный, 3 коротких, 2 коротких	Ошибка памяти
1 короткий	Нажата клавиша F12

Код (повторяющиеся короткие звуковые сигналы)	Описание	Рекомендуемый способ устранения неполадки
1	Ошибка контрольной суммы BIOS. Возможный отказ материнской платы.	Обратитесь в корпорацию Dell (смотрите раздел «Обращение в корпорацию Dell» в <i>Руководстве пользователя</i>).

Код (повторяющиеся короткие звуковые сигналы)	Описание	Рекомендуемый способ устранения неполадки
2	Не обнаружены модули памяти.	<ul style="list-style-type: none"> • Если установлены два модуля памяти или более, извлеките эти модули (смотрите раздел «Извлечение модуля памяти» в <i>Руководстве пользователя</i>), затем переустановите один модуль (смотрите раздел «Установка модуля памяти» в <i>Руководстве пользователя</i>) и перезапустите компьютер. Если запуск компьютера пройдет нормально, продолжайте устанавливать дополнительные модули памяти (по одному), пока не определите неисправный модуль или не установите обратно все модули без сбоев. • По возможности устанавливайте в компьютер исправную память одного типа (смотрите раздел «Память» в <i>Руководстве пользователя</i>). • Если ошибка не исчезла, обратитесь в корпорацию Dell (смотрите раздел «Обращение в корпорацию Dell» в <i>Руководстве пользователя</i>).
3	Возможный отказ материнской платы.	Обратитесь в корпорацию Dell (смотрите раздел «Обращение в корпорацию Dell» в <i>Руководстве пользователя</i>).

Код (повторяющиеся короткие звуковые сигналы)	Описание	Рекомендуемый способ устранения неполадки
4	Сбой чтения/записи ОЗУ.	<ul style="list-style-type: none"> • Убедитесь в отсутствии особых требований к размещению модулей памяти и разъемов для модулей памяти (смотрите раздел «Память» в <i>Руководстве пользователя</i>). • Убедитесь, что используемый тип памяти поддерживается данным компьютером (смотрите раздел «Память» в <i>Руководстве пользователя</i>). • Убедитесь, что используемый тип памяти поддерживается данным компьютером (смотрите раздел «Обращение в корпорацию Dell» в <i>Руководстве пользователя</i>).
5	Отказ часов реального времени. Возможный отказ батарейки или материнской платы.	<ul style="list-style-type: none"> • Замените батарейку (смотрите раздел «Замена батарейки» в <i>Руководстве пользователя</i>). • Если ошибка не исчезла, обратитесь в корпорацию Dell (смотрите раздел «Обращение в корпорацию Dell» в <i>Руководстве пользователя</i>).
6	Сбой при проверке BIOS видеoadаптера.	Обратитесь в корпорацию Dell (смотрите раздел «Обращение в корпорацию Dell» в <i>Руководстве пользователя</i>).

Системные сообщения



ПРИМЕЧАНИЕ. Если какого-либо полученного сообщения нет в таблице, смотрите документацию по операционной системе или программе, которая работала в момент его появления.

ALERT! PREVIOUS ATTEMPTS AT BOOTING THIS SYSTEM HAVE FAILED AT CHECKPOINT [NNNN]. FOR HELP IN RESOLVING THIS PROBLEM, PLEASE NOTE THIS CHECKPOINT AND CONTACT DELL TECHNICAL SUPPORT (ВНИМАНИЕ! Во время предыдущих загрузок системы происходил сбой в контрольной точке [NNNN]. Для устранения этой неполадки запишите эту контрольную точку и обратитесь в службу технической поддержки корпорации Dell) — Не удалось завершить процедуру загрузки компьютера три раза подряд из-за одной и той же ошибки (порядок обращения за содействием описан в разделе «Обращение в корпорацию Dell» в *Руководстве пользователя*).

CMOS CHECKSUM ERROR (ОШИБКА КОНТРОЛЬНОЙ СУММЫ CMOS) —

Возможный отказ материнской платы или низкий заряд батарейки часов реального времени. Замените батарейку (смотрите раздел «Замена батарейки» или порядок обращения за содействием в разделе «Обращение в корпорацию Dell» в *Руководстве пользователя*).

CPU FAN FAILURE (ОТКАЗ ВЕНТИЛЯТОРА ЦП) — Отказ вентилятора ЦП. Замените вентилятор ЦП (смотрите раздел «Извлечение процессора» в *Руководстве пользователя*).

FLOPPY DISKETTE SEEK FAILURE (ОШИБКА ПОДВОДА ГОЛОВКИ ДИСКОВОДА ГИБКИХ ДИСКОВ) — Возможно, не подсоединен кабель или информация о конфигурации компьютера не соответствует аппаратной конфигурации. Проверьте правильность подключения кабелей (порядок обращения за содействием описан в разделе «Обращение в корпорацию Dell» в *Руководстве пользователя*).

DISKETTE READ FAILURE (ОШИБКА ЧТЕНИЯ ДИСКЕТЫ) — Возможно, неисправен гибкий диск или не подсоединен кабель. Замените гибкий диск / проверьте, не отсоединился ли кабель.

HARD-DISK READ FAILURE (ОШИБКА ЧТЕНИЯ ЖЕСТКОГО ДИСКА) —

Возможный сбой жесткого диска при проверке жесткого диска во время загрузки (порядок обращения за содействием описан в разделе «Обращение в корпорацию Dell» в *Руководстве пользователя*).

KEYBOARD FAILURE (ОТКАЗ КЛАВИАТУРЫ) — Отказ клавиатуры или отсоединение кабеля клавиатуры (смотрите раздел «Неполадки клавиатуры» в *Руководстве пользователя*).

NO BOOT DEVICE AVAILABLE (НЕТ ЗАГРУЗОЧНЫХ УСТРОЙСТВ) —

Система не может обнаружить загрузочное устройство или загрузочный раздел.

- Если загрузочным устройством является дисковод гибких дисков, убедитесь, что кабели подсоединены, а в дисковод вставлен загрузочный гибкий диск.
- Если загрузочным устройством является жесткий диск, убедитесь, что кабели подсоединены, а диск правильно установлен и разбит на разделы как загрузочное устройство.
- Войдите в программу настройки системы и проверьте правильность информации о последовательности загрузки (смотрите раздел «Вход в программу настройки системы» в *Руководстве пользователя*).

NO TIMER TICK INTERRUPT (ОТСУТСТВУЕТ ПРЕРЫВАНИЕ ОТ ТАЙМЕРА) — Возможная неисправность какой-то микросхемы на системной плате или отказ материнской платы (порядок обращения за содействием описан в разделе «Обращение в корпорацию Dell» в *Руководстве пользователя*).

NON-SYSTEM DISK OR DISK ERROR (НЕСИСТЕМНЫЙ ДИСК ИЛИ ОШИБКА ДИСКА) — Замените гибкий диск другим гибким диском с загружаемой операционной системой, или извлеките гибкий диск из дисковода A и перезапустите компьютер.

NOT A BOOT DISKETTE (ОТСУТСТВУЕТ ЗАГРУЗОЧНАЯ ДИСКЕТА) —

Вставьте загрузочный гибкий диск и перезагрузите компьютер.

NOTICE - HARD DRIVE SELF MONITORING SYSTEM HAS REPORTED THAT A PARAMETER HAS EXCEEDED ITS NORMAL OPERATING RANGE. DELL RECOMMENDS THAT YOU BACK UP YOUR DATA REGULARLY. A PARAMETER OUT OF RANGE MAY OR MAY NOT INDICATE A POTENTIAL HARD DRIVE PROBLEM. (ВНИМАНИЕ! СИСТЕМОЙ САМОКОНТРОЛЯ ЖЕСТКОГО ДИСКА ОБНАРУЖЕН ВЫХОД ПАРАМЕТРА ЗА ПРЕДЕЛЫ ОБЫЧНОГО РАБОЧЕГО ДИАПАЗОНА. КОРПОРАЦИЯ DELL РЕКОМЕНДУЕТ РЕГУЛЯРНО ВЫПОЛНЯТЬ РЕЗЕРВНОЕ КОПИРОВАНИЕ ДАННЫХ. ПАРАМЕТР, ВЫХОДЯЩИЙ ЗА ПРЕДЕЛЫ ДИАПАЗОНА, МОЖЕТ СВИДЕТЕЛЬСТВОВАТЬ (НО НЕ ОБЯЗАТЕЛЬНО СВИДЕТЕЛЬСТВУЕТ) О ПОТЕНЦИАЛЬНОЙ НЕИСПРАВНОСТИ ЖЕСТКОГО ДИСКА.) — Ошибка S.M.A.R.T, возможный отказ жесткого диска. Эту функцию можно включить или отключить в настройках BIOS.

Средство устранения неполадок оборудования

Если во время запуска операционной системы не обнаружено или обнаружено, но неправильно конфигурировано, какое-либо устройство, то для устранения ошибок несовместимости можно использовать средство устранения неполадок оборудования.

Windows XP:

- 1** Нажмите **Пуск**→ **Справка и поддержка**.
- 2** Введите **устранение неполадок оборудования** в поле поиска и нажмите клавишу <Enter>, чтобы запустить поиск.
- 3** В разделе **Устранение проблемы** нажмите **Устранение неполадок оборудования**.
- 4** В списке **Устранение неполадок оборудования** выберите пункт, точнее всего описывающий неполадку, и нажмите **Далее**, чтобы выполнить шаги по поиску и устранению неполадок.

Windows Vista:

- 1** Нажмите в Windows Vista кнопку «Пуск»  и выберите **Справка и поддержка**.
- 2** Введите **устранение неполадок оборудования** в поле поиска и нажмите клавишу <Enter>, чтобы запустить поиск.
- 3** В результатах поиска выберите пункт, точнее всего описывающий неполадку, и выполните остальные шаги по ее поиску и устранению.

Dell Diagnostics

 **ПРЕДУПРЕЖДЕНИЕ.** Перед тем как приступить к выполнению операций данного раздела, выполните инструкции по технике безопасности, описанные в *Информационном руководстве по продуктам*.

Когда использовать программу Dell Diagnostics

Если при работе на компьютере возникают неполадки, выполните тесты, указанные в разделе «Зависания и неполадки программного обеспечения» (смотрите раздел «Поиск и устранение неисправностей» в *Руководстве пользователя*), и запустите программу Dell Diagnostics, прежде чем обращаться в службу технической поддержки корпорации Dell.

Запустить программу Dell Diagnostics можно с жесткого диска или диска *Drivers and Utilities* (Драйверы и утилиты).

Чтобы просмотреть информацию о конфигурации компьютера и убедиться, что устройство, которое вы хотите проверить, отображается в программе настройки системы и является активным, ознакомьтесь с разделом «Программа настройки системы» в *Руководстве пользователя*.

 **ПРИМЕЧАНИЕ.** Программа Dell Diagnostics работает только на компьютерах марки Dell.

 **ПРИМЕЧАНИЕ.** Распечатайте приведенные ниже инструкции, перед тем, как запустить программу Dell Diagnostics.

Запуск программы Dell Diagnostics с жесткого диска

Программа Dell Diagnostics находится в отдельном разделе с диагностической утилитой на жестком диске.

 **ПРИМЕЧАНИЕ.** Если на дисплее компьютера отсутствует изображение, смотрите раздел «Обращение в корпорацию Dell» в *Руководстве пользователя*.

- 1 Включите (или перезагрузите) компьютер.
- 2 При появлении на экране логотипа DELL сразу нажмите клавишу <F12>.

 **ПРИМЕЧАНИЕ.** Длительное нажатие клавиши может привести к отказу клавиатуры. Во избежание возможного отказа клавиатуры нажимайте и отпускайте клавишу <F12> через равные промежутки времени, чтобы открылось окно **Boot Device Menu** (Меню загрузочного устройства).

 **ПРИМЕЧАНИЕ.** Если в любой момент времени появится сообщение о том, что раздел с диагностической утилитой не найден, запустите программу Dell Diagnostics с диска *Drivers and Utilities* (Драйверы и утилиты) (смотрите раздел «Запуск программы Dell Diagnostics с диска Drivers and Utilities (Драйверы и утилиты)» на стр. 459).

Если вы не успели вовремя нажать эту клавишу и появился экран с логотипом операционной системы, дождитесь появления «рабочего стола» Microsoft Windows, затем выключите компьютер и повторите попытку.

- 3 С помощью клавиш «стрелка вверх» и «стрелка вниз» или нажатия соответствующей цифровой клавиши на клавиатуре выделите в **Boot Device Menu** (Меню загрузочного устройства) пункт **Boot to Utility Partition** (Загрузка с раздела с утилитой), а затем нажмите клавишу <Enter>.

 **ПРИМЕЧАНИЕ.** Функция Quickboot (Быстрая загрузка) изменяет порядок загрузки только для текущей загрузки. После перезапуска компьютер загружается в соответствии с последовательностью загрузки, указанной в программе настройки системы.

- 4 Чтобы выбрать тест, который вы хотите запустить, откройте окно **Main Menu** (Главное меню) программы Dell Diagnostics и щелкните левой кнопкой мыши, или нажмите клавишу <Tab>, а затем клавишу <Enter> (смотрите раздел «Главное меню программы Dell Diagnostics» на стр. 461).

 **ПРИМЕЧАНИЕ.** Запишите все коды ошибок и описания неполадок в том виде, в каком они отображаются на экране, и следуйте инструкциям на экране.

- 5 После завершения всех тестов закройте окно тестов, чтобы вернуться в окно **Main Menu** (Главное меню) программы Dell Diagnostics.
- 6 Закройте окно **Main Menu** (Главное меню), чтобы выйти из программы Dell Diagnostics и перезагрузить компьютер.

Запуск программы Dell Diagnostics с диска Drivers and Utilities (Драйверы и утилиты)

- 1 Включите компьютер.
- 2 Нажмите кнопку выброса на передней панели оптического дисковод, чтобы выдвинуть лоток дисковода.
- 3 Установите диск *Drivers and Utilities* (Драйверы и утилиты) в центре лотка дисковода, затем нажмите кнопку выброса или слегка надавите на лоток, чтобы закрыть его.

- 4 Перезагрузите компьютер.
- 5 При появлении на экране логотипа DELL сразу нажмите клавишу <F12>.



ПРИМЕЧАНИЕ. Длительное нажатие клавиши на клавиатуре может привести к отказу клавиатуры. Во избежание возможного отказа клавиатуры нажимайте и отпускайте клавишу <F12> через равные промежутки времени до появления **Boot Device Menu** (Меню загрузочного устройства).

Если вы не успели вовремя нажать эту клавишу и появился экран с логотипом операционной системы, дождитесь появления «рабочего стола» Microsoft Windows, затем выключите компьютер и повторите попытку.

- 6 С помощью клавиш «стрелка вверх» и «стрелка вниз» или нажатия соответствующей цифровой клавиши на клавиатуре выделите в **Boot Device Menu** (Меню загрузочного устройства) пункт **Onboard or USB CD-ROM** (Встроенный или USB-дисковод компакт-дисков), а затем нажмите клавишу <Enter>.



ПРИМЕЧАНИЕ. Функция Quickboot (Быстрая загрузка) изменяет порядок загрузки только для текущей загрузки. После перезапуска компьютер загружается в соответствии с последовательностью загрузки, указанной в программе настройки системы.

- 7 Нажмите <1>, чтобы выбрать программу Dell Diagnostics.
- 8 В окне **Dell Diagnostics Menu** (Меню программы Dell Diagnostics) нажмите <1>, чтобы выбрать программу Dell Diagnostics для ResourceCD (графический интерфейс пользователя).
- 9 Чтобы выбрать тест, который вы хотите запустить, откройте окно **Main Menu** (Главное меню) программы Dell Diagnostics и щелкните левой кнопкой мыши, или нажмите клавишу <Tab>, а затем клавишу <Enter> (смотрите раздел «Главное меню программы Dell Diagnostics» на стр. 461).



ПРИМЕЧАНИЕ. Запишите все коды ошибок и описания неполадок в том виде, в каком они отображаются на экране, и следуйте инструкциям на экране.

- 10 После завершения всех тестов закройте окно тестов, чтобы вернуться в окно **Main Menu** (Главное меню) программы Dell Diagnostics.
- 11 Извлеките диск *Drivers and Utilities* (Драйверы и утилиты), затем закройте окно **Main Menu** (Главное меню), чтобы выйти из программы Dell Diagnostics и перезагрузить компьютер.

Главное меню программы Dell Diagnostics

Из окна **Main Menu** (Главное меню) программы Dell Diagnostics можно запустить следующие тесты:

Пункт меню	Функция
Express Test (Экспресс-тест)	Быстрое тестирование системных устройств. Этот тест обычно продолжается 10-20 минут и не требует вашего участия. Выполните Express Test (Экспресс-тест) в первую очередь, чтобы увеличить вероятность быстрого обнаружения проблемы.
Extended Test (Расширенный тест)	Полная проверка системных устройств. Этот тест обычно занимает один час и более; при этом требуется периодически отвечать на конкретные вопросы.
Custom Test (Настраиваемый тест)	Тестирование конкретного устройства в системе. Может использоваться для настройки выполняемых тестов.
Symptom Tree (Дерево симптомов)	Перечень нескольких часто встречающихся признаков, с помощью которого вы можете выбрать тест, исходя из особенностей возникшей проблемы.

Если во время теста возникнет проблема, появится сообщение с кодом ошибки и описанием проблемы. Запишите код ошибки и описание неполадки в том виде, в каком они отображаются на экране, и следуйте инструкциям на экране. Если ошибку устранить не удастся, обратитесь в корпорацию Dell (смотрите раздел «Обращение в корпорацию Dell» в *Руководстве пользователя*).



ПРИМЕЧАНИЕ. Метка производителя компьютера отображается в верхней части экрана каждого теста. При обращении в корпорацию Dell за поддержкой необходимо знать метку производителя.

На указанных ниже вкладках приводится дополнительная информация по тестам, выполняемым при выборе пунктов **Custom Test** (Настраиваемый тест) или **Symptom Tree** (Дерево симптомов).

Вкладка	Функция
Results (Результаты)	Результаты теста и выявленные ошибки.
Errors (Ошибки)	Выявленные ошибки, их коды и описание проблемы.
Help (Справка)	Описание теста и любых требований для его запуска.

Вкладка	Функция
Configuration (Конфигурация) (только для варианта Custom Test (Настраиваемый тест))	Описание аппаратной конфигурации выбранного устройства. Программа Dell Diagnostics получает информацию о конфигурации всех устройств из программы настройки системы, памяти и различных внутренних тестов, а затем отображает ее как список устройств в левой части экрана. ПРИМЕЧАНИЕ. В списке устройств могут отсутствовать имена некоторых компонентов компьютера или подключенных к нему устройств.
Parameters (Параметры) (только для варианта Custom Test (Настраиваемый тест))	Настройка теста (если это применимо) путем изменения его параметров.

Поиск и устранение неисправностей

Приведенным ниже советы помогут при поиске и устранении неисправностей компьютера.

- Если перед возникновением неполадки был добавлен или удален какой-либо компонент, проанализируйте процесс установки и убедитесь, что компонент установлен правильно.
- Если не работает какое-то периферийное устройство, проверьте правильность его подключения.
- Если на экран выводится какое-то сообщение об ошибке, запишите текст сообщения. Это сообщение может помочь специалистам службы поддержки диагностировать и устранить неполадку (или неполадки).
- Если сообщение об ошибке выводится на экран при работе в какой-либо программе, смотрите документацию на программу.



ПРИМЕЧАНИЕ. В этом документе описаны процедуры для вида Windows по умолчанию. Они могут не действовать, если на компьютере Dell был выбран классический вид Windows.

Неполадки батарейки

 **ПРЕДУПРЕЖДЕНИЕ.** Существует опасность взрыва новой батарейки в случае неправильной установки. Заменять батарейку следует только такой же батарейкой или батарейкой аналогичного типа, рекомендованной изготовителем. Утилизируйте использованные батарейки в соответствии с инструкциями изготовителя.

 **ПРЕДУПРЕЖДЕНИЕ.** Перед тем как приступить к выполнению операций данного раздела, выполните инструкции по технике безопасности, описанные в *Информационном руководстве по продуктам*.

ЗАМЕНИТЕ БАТАРЕЙКУ — Если вам постоянно приходится переустанавливать время и дату после включения компьютера, или если во время загрузки отображается неправильное время или неправильная дата, замените батарейки (смотрите раздел «Замена батарейки» в *Руководстве пользователя*). Если батарейки по-прежнему не работают надлежащим образом, обратитесь в корпорацию Dell (смотрите раздел «Обращение в корпорацию Dell» в *Руководстве пользователя*).

Неполадки, связанные с дисковыми

 **ПРЕДУПРЕЖДЕНИЕ.** Перед тем как приступить к выполнению операций данного раздела, выполните инструкции по технике безопасности, описанные в *Информационном руководстве по продуктам*.

УБЕДИТЕСЬ, ЧТО СИСТЕМА MICROSOFT WINDOWS РАСПОЗНАЕТ ДИСКОВОД —

Windows XP:

- Нажмите кнопку **Пуск** и выберите пункт **Мой компьютер**.

Windows Vista:

- Нажмите в Windows Vista кнопку «Пуск» , а затем нажмите **Компьютер**.

Если дисковод в списке отсутствует, выполните полную проверку системы с помощью антивирусной программы и удалите все обнаруженные вирусы. Иногда операционная система Windows не может распознать дисковод из-за наличия вирусов.

ПРОВЕРЬТЕ ДИСКОВОД —

- Вставьте другой диск, чтобы исключить возможную неисправность первоначального диска.
- Вставьте загрузочный гибкий диск и перезапустите компьютер.

Почистите дисковод или диск — Смотрите раздел «Уход за компьютером» на стр. 441.

ПРОВЕРЬТЕ ПРАВИЛЬНОСТЬ ПОДСОЕДИНЕНИЯ КАБЕЛЕЙ

ЗАПУСТИТЕ СРЕДСТВО УСТРАНЕНИЯ НЕПОЛАДОК ОБОРУДОВАНИЯ —

Смотрите раздел «Средство устранения неполадок оборудования» на стр. 457.

ЗАПУСТИТЕ ПРОГРАММУ DELL DIAGNOSTICS — Смотрите раздел «Dell Diagnostics» на стр. 458.

Неполадки оптического дисковода



ПРИМЕЧАНИЕ. Вибрация высокоскоростного оптического дисковода является нормальным явлением. При этом может возникать шум, который не является признаком неисправности дисковода или носителя.



ПРИМЕЧАНИЕ. Поскольку в различных регионах мира используются различные форматы дисков, на дисководах DVD могут воспроизводиться не все диски DVD.

НАСТРОЙТЕ РЕГУЛЯТОР ГРОМКОСТИ WINDOWS —

- Щелкните значок динамика в правом нижнем углу экрана.
- Убедитесь, что громкость включена, нажав на ползунок и перетащив его вверх.
- Убедитесь, что звук не отключен, сняв все установленные флажки.

ПРОВЕРЬТЕ ДИНАМИКИ И САБВУФЕР — Смотрите раздел «Неполадки, связанные со звуком и динамиками» на стр. 477.

Неполадки записи на оптический диск

ЗАКРОЙТЕ ДРУГИЕ ПРОГРАММЫ — В процессе записи на оптический диск должен поступать непрерывный поток данных. Если поток прерывается, возникает ошибка. Попробуйте закрыть все программы перед записью на оптический диск.

ПЕРЕД ЗАПИСЬЮ НА ДИСК НЕОБХОДИМО ОТКЛЮЧИТЬ ЖДУЩИЙ РЕЖИМ В WINDOWS — Для просмотра информации по режимам управления потреблением энергии выполните поиск по ключевым словам «ждущий режим» в Центре справки и поддержки Windows.

Неполадки жесткого диска

ЗАПУСТИТЕ ПРОГРАММУ ПРОВЕРКИ ДИСКА CHECK DISK —

Windows XP:

- 1 Нажмите кнопку **Пуск** и выберите пункт **«Мой компьютер»**.
- 2 Щелкните правой кнопкой мыши значок **Локальный диск C:**.
- 3 Выберите **Свойства** → **Сервис** → **Выполнить проверку...**
- 4 Выберите **Проверять и восстанавливать поврежденные сектора** и нажмите кнопку **«Запуск»**.

Windows Vista:

- 1 Нажмите кнопку **Пуск**  и выберите пункт **Компьютер**.
- 2 Щелкните правой кнопкой мыши значок **Локальный диск С:**.
- 3 Выберите **Свойства**→ **Сервис**→ **Выполнить проверку...**

Может открыться окно **Контроль учетных записей пользователей**. Если вы работаете в системе в качестве администратора, нажмите **Продолжить**;
в противном случае, обратитесь к администратору, чтобы продолжить выполнение желаемого действия.

- 4 Следуйте инструкциям на экране.

Неполадки электронной почты, модема и подключения к Интернету

 **ПРЕДУПРЕЖДЕНИЕ.** Перед тем как приступить к выполнению операций данного раздела, выполните инструкции по технике безопасности, описанные в *Информационном руководстве по продуктам*.

 **ПРИМЕЧАНИЕ.** Подключайте модем только к аналоговой телефонной розетке. Если подключить модем к цифровой телефонной сети, он не будет работать.

 **ПРИМЕЧАНИЕ.** Не подсоединяйте телефонный кабель к сетевому разъему (смотрите раздел «Разъемы на задней панели» в *Руководстве пользователя*).

ПРОВЕРЬТЕ ПАРАМЕТРЫ БЕЗОПАСНОСТИ MICROSOFT OUTLOOK® EXPRESS — Если не удастся открыть вложения электронной почты, выполните следующие действия.

- 1 В программе Outlook Express выберите **Сервис**→ **Параметры**→ **Безопасность**.
- 2 Снимите флажок **Не разрешать сохранение или открытие вложений**, если это необходимо.

ПРОВЕРЬТЕ ПОДКЛЮЧЕНИЕ К ТЕЛЕФОННОЙ ЛИНИИ

ПРОВЕРЬТЕ ТЕЛЕФОННУЮ РОЗЕТКУ

ПОДСОЕДИНИТЕ МОДЕМ НЕПОСРЕДСТВЕННО К ТЕЛЕФОННОЙ РОЗЕТКЕ

ПОПРОБУЙТЕ ИСПОЛЬЗОВАТЬ ДРУГУЮ ТЕЛЕФОННУЮ ЛИНИЮ —

- Убедитесь, что телефонная линия подсоединена к разъему на модеме (на разъеме имеется зеленая этикетка или рядом с ним имеется значок в виде разъема).
- Убедитесь, что при подсоединении разъема телефонного кабеля к модему слышен щелчок.

- Отсоедините телефонный кабель от модема и подсоедините его к телефону, затем проверьте, имеется ли тональный сигнал (гудок).
- Если к этой же линии подключены другие телефонные устройства (например, автоответчик, факс, фильтр бросков напряжения или разветвитель), подключите модем напрямую к стенной телефонной розетке, минуя их. Если вы используете кабель длиной более 3 метров, попробуйте применить более короткий кабель.

ЗАПУСТИТЕ СРЕДСТВО ДИАГНОСТИКИ МОДЕМА —

Windows XP:

- 1 Нажмите **Пуск** → **Все программы** → **Modem Helper** (Средство диагностики модема).
- 2 Чтобы определить и устранить неполадки модема, следуйте инструкциям на экране. Средство диагностики модема отсутствует на некоторых компьютерах.

Windows Vista:

- 1 Нажмите **Пуск**  → **Все программы** → **Modem Diagnostic Tool** (Средство диагностики модема).
- 2 Чтобы определить и устранить неполадки модема, следуйте инструкциям на экране. Средство диагностики модема отсутствует на некоторых компьютерах.

УБЕДИТЕСЬ, ЧТО МОДЕМ ОБМЕНИВАЕТСЯ ИНФОРМАЦИЕЙ С WINDOWS —

Windows XP:

- 1 Нажмите **Пуск** → **Панель управления** → **Принтеры и другое оборудование** → **Телефон и модем** → **Модемы**.
- 2 Чтобы проверить, осуществляется ли обмен информацией между модемом и Windows, щелкните СОМ-порт модема → **Свойства** → **Диагностика** → **Опросить модем**.
Если получены отклики на все команды, модем работает нормально.

Windows Vista:

- 1 Нажмите **Пуск**  → **Панель управления** → **Оборудование и звук** → **Телефон и модем** → **Модемы**.
- 2 Чтобы проверить, осуществляется ли обмен информацией между модемом и Windows, щелкните СОМ-порт модема → **Свойства** → **Диагностика** → **Опросить модем**.
Если получены отклики на все команды, модем работает нормально.

УБЕДИТЕСЬ, ЧТО ВЫ ПОДКЛЮЧЕНЫ К ИНТЕРНЕТУ — Убедитесь, что вы оформили подписку на услуги доступа к Интернету. В открытой программе электронной почты Outlook Express откройте меню **Файл**. Если установлен флажок **Работать автономно**, снимите этот флажок и подключитесь к Интернету. Если потребуется помощь, обратитесь к поставщику услуг Интернета.

Сообщения об ошибках



ПРЕДУПРЕЖДЕНИЕ. Перед тем как приступить к выполнению операций данного раздела, выполните инструкции по технике безопасности, описанные в *Информационном руководстве по продуктам*.

Если данного сообщения об ошибке нет в списке, смотрите документацию по операционной системе или программе, которая работала в момент его появления.

A FILENAME CANNOT CONTAIN ANY OF THE FOLLOWING CHARACTERS (В ИМЕНИ ФАЙЛА НЕ ДОЛЖНО БЫТЬ СЛЕДУЮЩИХ СИМВОЛОВ): \ / : * ? " < > | — Не используйте эти символы в именах файлов.

A REQUIRED .DLL FILE WAS NOT FOUND (НЕ НАЙДЕН ТРЕБУЕМЫЙ ФАЙЛ .DLL) — В программе, которую вы пытаетесь запустить, не хватает важного файла. Порядок удаления и переустановки программы описан ниже.

Windows XP:

- 1 Нажмите **Пуск** → **Панель управления** → **Установка и удаление программ** → **Программы и компоненты**.
- 2 Выберите программу, которую вы хотите удалить.
- 3 Нажмите **Удалить**.
- 4 Инструкции по установке смотрите в документации по программе.

Windows Vista:

- 1 Нажмите **Пуск**  → **Панель управления** → **Программы** → **Программы и компоненты**.
- 2 Выберите программу, которую вы хотите удалить.
- 3 Нажмите **Удалить**.
- 4 Инструкции по установке смотрите в документации по программе.

x:\ IS NOT ACCESSIBLE. THE DEVICE IS NOT READY (ДИСК X:\ НЕДОСТУПЕН. УСТРОЙСТВО НЕ ГОТОВО) — Дисковод не читает диск. Вставьте диск в дисковод и повторите попытку.

INSERT BOOTABLE MEDIA (ВСТАВЬТЕ ЗАГРУЗОЧНЫЙ НОСИТЕЛЬ) — Вставьте загрузочный гибкий диск, компакт-диск или диск DVD.

NON-SYSTEM DISK ERROR (НЕСИСТЕМНЫЙ ДИСК) — Извлеките гибкий диск из дисковода и перезагрузите компьютер.

NOT ENOUGH MEMORY OR RESOURCES. CLOSE SOME PROGRAMS AND TRY AGAIN (НЕДОСТАТОЧНО ПАМЯТИ ИЛИ РЕСУРСОВ. ЗАКРОЙТЕ НЕКОТОРЫЕ ПРОГРАММЫ И ПОВТОРИТЕ ПОПЫТКУ) — Закройте все окна и откройте программу, с которой вы хотите работать. В некоторых случаях для восстановления ресурсов компьютера может понадобиться перезагрузка. В этом случае запустите первой ту программу, с которой вы хотите работать.

OPERATING SYSTEM NOT FOUND (НЕ НАЙДЕНА ОПЕРАЦИОННАЯ СИСТЕМА) — Обратитесь в корпорацию Dell (смотрите раздел «Обращение в корпорацию Dell» в *Руководстве пользователя*).

Неполадки устройства IEEE 1394

 **ПРЕДУПРЕЖДЕНИЕ.** Перед тем как приступить к выполнению операций данного раздела, выполните инструкции по технике безопасности, описанные в *Информационном руководстве по продуктам*.

УБЕДИТЕСЬ, ЧТО КАБЕЛЬ УСТРОЙСТВА IEEE 1394 НАДЛЕЖАЩИМ ОБРАЗОМ ПОДСОЕДИНЕН К УСТРОЙСТВУ И К РАЗЪЕМУ НА КОМПЬЮТЕРЕ

УБЕДИТЕСЬ, ЧТО УСТРОЙСТВО IEEE 1394 ВКЛЮЧЕНО В ПРОГРАММЕ НАСТРОЙКИ СИСТЕМЫ — Смотрите раздел «Параметры настройки системы» в *Руководстве пользователя*.

УБЕДИТЕСЬ, ЧТО WINDOWS РАСПОЗНАЕТ УСТРОЙСТВО IEEE 1394 —
Windows XP:

- 1 Нажмите кнопку **Пуск** и выберите **Панель управления**.
- 2 В разделе **Выберите категорию** нажмите **Производительность и обслуживание** → **Система** → **Параметры системы** → **Оборудование** → **Диспетчер устройств**.

Windows Vista:

- 1 Нажмите **Пуск**  → **Панель управления** → **Оборудование и звук**.
- 2 Нажмите кнопку **Диспетчер устройств**.

Если устройство IEEE 1394 есть в списке, Windows распознает это устройство.

УБЕДИТЕСЬ, ЧТО ПЛАТА IEEE 1394 ВСТАВЛЕНА НАДЛЕЖАЩИМ ОБРАЗОМ

УБЕДИТЕСЬ, ЧТО КАБЕЛЬ IEEE 1394 НАДЕЖНО ПОДСОЕДИНЕН К РАЗЪЕМУ НА СИСТЕМНОЙ ПЛАТЕ И РАЗЪЕМУ НА ПЕРЕДНЕЙ ПАНЕЛИ ВВОДА-ВЫВОДА

ПРИ НАЛИЧИИ ПРОБЛЕМ С УСТРОЙСТВОМ IEEE 1394, ПОСТАВЛЯЕМЫМ КОРПОРАЦИЕЙ DELL — Обратитесь в корпорацию Dell (смотрите раздел «Обращение в корпорацию Dell» в *Руководстве пользователя*).

ПРИ НАЛИЧИИ ПРОБЛЕМ С УСТРОЙСТВОМ IEEE 1394, ПОСТАВЛЯЕМЫМ НЕ КОРПОРАЦИЕЙ DELL — Обратитесь к производителю устройства IEEE 1394.

Неполадки клавиатуры

 **ПРЕДУПРЕЖДЕНИЕ.** Перед тем как приступить к выполнению операций данного раздела, выполните инструкции по технике безопасности, описанные в *Информационном руководстве по продуктам*.

ПРОВЕРЬТЕ КАБЕЛЬ КЛАВИАТУРЫ —

- Убедитесь, что кабель клавиатуры надежно подсоединен к компьютеру.
- Выключите компьютер (смотрите раздел «Выключение компьютера» в *Руководстве пользователя*), повторно подсоедините кабель клавиатуры, как показано на схеме подготовки компьютера к работе, а затем перезапустите компьютер.
- Убедитесь, что кабель не поврежден и не перетерт, а также проверьте разъемы кабеля на наличие погнутых или сломанных контактов. Выпрямите все погнутые контакты.
- Отсоедините любые удлинительные кабели клавиатуры и подключите клавиатуру к компьютеру напрямую.

ПРОВЕРЬТЕ КЛАВИАТУРУ — Подключите к компьютеру исправную клавиатуру и попробуйте ее использовать.

ЗАПУСТИТЕ СРЕДСТВО УСТРАНЕНИЯ НЕПОЛАДОК ОБОРУДОВАНИЯ —

Смотрите раздел «Средство устранения неполадок оборудования» на стр. 457.

Зависания и неполадки программного обеспечения

 **ПРЕДУПРЕЖДЕНИЕ.** Перед тем как приступить к выполнению операций данного раздела, выполните инструкции по технике безопасности, описанные в *Информационном руководстве по продуктам*.

Компьютер не запускается

ПРОВЕРЬТЕ ДИАГНОСТИЧЕСКИЕ ИНДИКАТОРЫ — Смотрите раздел «Диагностические индикаторы» на стр. 445.

УБЕДИТЕСЬ, ЧТО КАБЕЛЬ ПИТАНИЯ НАДЕЖНО ПОДСОЕДИНЕН К КОМПЬЮТЕРУ И ЭЛЕКТРОСЕТИ.

Компьютер не реагирует на действия пользователя

 **ВНИМАНИЕ.** Если не удастся нормально завершить работу операционной системы, может произойти потеря данных.

ВЫКЛЮЧИТЕ КОМПЬЮТЕР — Если компьютер не реагирует на нажатие клавиш на клавиатуре или перемещение мыши, нажмите кнопку питания и не отпускайте ее не менее 8-10 секунд (пока компьютер не выключится), а затем перезапустите компьютер.

Программа не реагирует на действия пользователя

ЗАВЕРШИТЕ РАБОТУ ПРОГРАММЫ —

- 1 Нажмите одновременно клавиши <Ctrl><Shift><Esc>, чтобы запустить «Диспетчер задач».
- 2 Откройте вкладку **Приложения**.
- 3 Выберите программу, которая перестала реагировать на ваши действия.
- 4 Нажмите кнопку **Снять задачу**.

Неоднократное аварийное завершение программы



ПРИМЕЧАНИЕ. Инструкции по установке программного обеспечения обычно содержатся в соответствующей документации или на прилагаемом гибком диске, компакт-диске или диске DVD.

ПРОЧИТАЙТЕ ДОКУМЕНТАЦИЮ ПО ПРОГРАММЕ — Если необходимо, удалите и переустановите программу.

Программа разработана для более ранней версии операционной системы Windows

ЗАПУСТИТЕ МАСТЕР СОВМЕСТИМОСТИ ПРОГРАММ —

Windows XP:

Мастер совместимости программ настраивает программу таким образом, чтобы она работала в среде, аналогичной операционным системам, отличным от Windows XP.

- 1 Нажмите **Пуск** → **Все программы** → **Стандартные** → **Мастер совместимости программ** → **Далее**.
- 2 Следуйте инструкциям на экране.

Windows Vista:

Мастер совместимости программ настраивает программу таким образом, чтобы она работала в среде, аналогичной операционным системам, отличным от Windows Vista.

- 1 Нажмите **Пуск**  → **Панель управления** → **Программы** → **Использование старых программ с этой версией Windows**.
- 2 На приветственном экране нажмите кнопку **Далее**.
- 3 Следуйте инструкциям на экране.

Появляется сплошной синий экран

ВЫКЛЮЧИТЕ КОМПЬЮТЕР — Если компьютер не реагирует на нажатие клавиш на клавиатуре или перемещение мыши, нажмите кнопку питания и не отпускайте ее не менее 8-10 секунд (пока компьютер не выключится), а затем перезапустите компьютер.

Другие неполадки программ

ПРОЧИТАЙТЕ ДОКУМЕНТАЦИЮ ПО ПРОГРАММЕ ИЛИ ОБРАТИТЕСЬ К РАЗРАБОТЧИКУ ЗА ИНФОРМАЦИЕЙ ПО УСТРАНЕНИЮ НЕПОЛАДОК —

- Убедитесь, что программа совместима с операционной системой, установленной на компьютере.
- Убедитесь, что компьютер соответствует минимальным требованиям к оборудованию, необходимым для запуска программного обеспечения. Соответствующую информацию смотрите в документации по программе.
- Убедитесь, что программа была правильно установлена и настроена.
- Убедитесь, что драйверы устройств не конфликтуют с программой.
- Если необходимо, удалите и переустановите программу.

СРАЗУ ЖЕ СОЗДАЙТЕ РЕЗЕРВНЫЕ КОПИИ ФАЙЛОВ

ПРОВЕРЬТЕ ЖЕСТКИЙ ДИСК, ГИБКИЕ ДИСКИ, КОМПАКТ-ДИСКИ ИЛИ ДИСКИ DVD С ПОМОЩЬЮ ПРОГРАММЫ ПОИСКА ВИРУСОВ

СОХРАНИТЕ И ЗАКРОЙТЕ ВСЕ ОТКРЫТЫЕ ФАЙЛЫ И ПРОГРАММЫ, А ЗАТЕМ ЗАВЕРШИТЕ РАБОТУ КОМПЬЮТЕРА С ПОМОЩЬЮ МЕНЮ «ПУСК»

Неполадки памяти



ПРЕДУПРЕЖДЕНИЕ. Перед тем как приступить к выполнению операций данного раздела, выполните инструкции по технике безопасности, описанные в *Информационном руководстве по продуктам*.

ЕСЛИ ВЫДАЕТСЯ СООБЩЕНИЕ О НЕДОСТАТОЧНОЙ ПАМЯТИ —

- Сохраните и закройте все файлы, закройте все неиспользуемые программы и посмотрите, помогло ли это решить проблему.
- Минимальные требования к памяти указаны в документации по программному обеспечению. Если необходимо, установите дополнительные модули памяти (смотрите раздел «Установка модуля памяти» в *Руководстве пользователя*).
- Извлеките и переустановите модули памяти (смотрите раздел «Память» в *Руководстве пользователя*), чтобы убедиться, что обмен данными между компьютером и модулями памяти осуществляется нормально.
- Запустите программу Dell Diagnostics (смотрите раздел «Dell Diagnostics» на стр. 458).

Если возникают другие проблемы с памятью —

- Извлеките и переустановите модули памяти (смотрите раздел «Память» в *Руководстве пользователя*), чтобы убедиться, что обмен данными между компьютером и модулями памяти осуществляется нормально.
- Соблюдайте указания по установке модулей памяти (смотрите раздел «Установка модуля памяти» в *Руководстве пользователя*).
- Убедитесь, что используемые модули памяти поддерживаются данным компьютером. Дополнительную информацию о типе памяти, поддерживаемом компьютером, смотрите в разделе «Память» в *Руководстве пользователя*.
- Запустите программу Dell Diagnostics (смотрите раздел «Dell Diagnostics» на стр. 458).

Неполадки мыши



ПРЕДУПРЕЖДЕНИЕ. Перед тем как приступить к выполнению операций данного раздела, выполните инструкции по технике безопасности, описанные в *Информационном руководстве по продуктам*.

Проверьте кабель мыши —

- Убедитесь, что кабель не поврежден и не перетерт, а также проверьте разъемы кабеля на наличие погнутых или сломанных контактов. Выпрямите все погнутые контакты.
- Отсоедините любые удлинительные кабели мыши и подключите мышшь к компьютеру напрямую.
- Убедитесь, что кабель мыши подсоединен в соответствии со схемой подготовки компьютера к работе.

Перезагрузите компьютер —

- 1 Одновременно нажмите клавиши <Ctrl><Esc>, чтобы открыть меню **Пуск**.
- 2 Нажмите клавишу <u>, с помощью клавиш «стрелка вверх» и «стрелка вниз» выделите **Завершение работы** или **Выключение**, а затем нажмите клавишу <Enter>.
- 3 После включения компьютера подсоедините обратно кабель мыши, как показано на схеме подготовки компьютера к работе.
- 4 Включите компьютер.

Проверьте мышшь — Подключите к компьютеру исправную мышшь, затем попробуйте поработать ею.

Проверьте настройки мыши —

Windows XP:

- 1 Нажмите **Пуск** → **Панель управления** → **Мышь**.
- 2 Настройте параметры, как это необходимо.

Windows Vista:

- 1 Нажмите **Пуск**  → **Панель управления** → **Оборудование и звук** → **Мышь**.
- 2 Настройте параметры, как это необходимо.

ПЕРЕУСТАНОВИТЕ ДРАЙВЕР МЫШИ — Смотрите раздел «Драйверы» в *Руководстве пользователя*.

ЗАПУСТИТЕ СРЕДСТВО УСТРАНЕНИЯ НЕПОЛАДОК ОБОРУДОВАНИЯ — Смотрите раздел «Средство устранения неполадок оборудования» на стр. 457.

Неполадки сети

 **ПРЕДУПРЕЖДЕНИЕ.** Перед тем как приступить к выполнению операций данного раздела, выполните инструкции по технике безопасности, описанные в *Информационном руководстве по продуктам*.

ПРОВЕРЬТЕ ИНДИКАТОР СЕТИ НА ПЕРЕДНЕЙ ПАНЕЛИ КОМПЬЮТЕРА — Если индикатор состояния соединения не горит (смотрите раздел «Органы управления и световые индикаторы» в *Руководстве пользователя*), передача данных по сети не осуществляется. Замените сетевой кабель.

ПРОВЕРЬТЕ РАЗЪЕМ СЕТЕВОГО КАБЕЛЯ — Убедитесь, что сетевой кабель надежно вставлен в сетевой разъем на задней панели компьютера и в разъем локальной сети.

ПЕРЕЗАГРУЗИТЕ КОМПЬЮТЕР И ПОПРОБУЙТЕ ВОЙТИ В СЕТЬ ЕЩЕ РАЗ

ПРОВЕРЬТЕ ПАРАМЕТРЫ НАСТРОЙКИ СЕТИ — Обратитесь к администратору сети или человеку, который настраивал вашу сеть, чтобы проверить правильность настроек и работоспособность сети.

ЗАПУСТИТЕ СРЕДСТВО УСТРАНЕНИЯ НЕПОЛАДОК ОБОРУДОВАНИЯ — Смотрите раздел «Средство устранения неполадок оборудования» на стр. 457.

Неполадки питания

 **ПРЕДУПРЕЖДЕНИЕ.** Перед тем как приступить к выполнению операций данного раздела, выполните инструкции по технике безопасности, описанные в *Информационном руководстве по продуктам*.

ЕСЛИ ИНДИКАТОР ПИТАНИЯ ГОРИТ ЗЕЛЕНЫМ СВЕТОМ, А КОМПЬЮТЕР НЕ РЕАГИРУЕТ НА ДЕЙСТВИЯ ПОЛЬЗОВАТЕЛЯ — Смотрите раздел «Диагностические индикаторы» на стр. 445.

Если индикатор питания мигает зеленым светом — Компьютер находится в ждущем режиме. Для возобновления нормальной работы нажмите любую клавишу на клавиатуре, переместите мышь, или нажмите кнопку питания.

Если индикатор питания не горит — Компьютер выключен или не получает питание.

- Повторно подсоедините кабель питания к разъему питания на задней панели компьютера и к электросети.
- Чтобы определить, нормально ли включается компьютер, необходимо подключить его к электросети напрямую, без использования сетевых фильтров, удлинительных кабелей питания и других устройств защиты питания.
- Убедитесь, что все используемые сетевые фильтры подключены к электросети и включены.
- Убедитесь, что электрическая розетка исправна, проверив ее при помощи иного устройства, например светильника.
- Убедитесь, что основной кабель питания и кабель передней панели надежно подсоединены к системной плате (смотрите раздел «Компоненты системной платы» в *Руководстве пользователя*).

Если индикатор питания мигает желтым светом — На компьютер подается питание, но, возможно, имеются внутренние неполадки питания.

- Убедитесь, что положение переключателя напряжения соответствует параметрам местной сети переменного тока (если это применимо).
- Убедитесь, что все компоненты и кабели правильно установлены и надежно подсоединены к системной плате (смотрите раздел «Компоненты системной платы» в *Руководстве пользователя*).

Если индикатор питания горит желтым светом — Возможно, неисправно или неправильно установлено какое-то устройство.

- Извлеките, а затем переустановите все модули памяти (смотрите раздел «Память» в *Руководстве пользователя*).
- Извлеките, а затем переустановите все платы расширения, в том числе графические адаптеры (смотрите раздел «Платы» в *Руководстве пользователя*).

УСТРАНИТЕ ПОМЕХИ — Возможными источниками помех являются:

- удлинительные кабели питания, клавиатуры и мыши
- подключение слишком большого количества устройств к одному сетевому фильтру
- подключение нескольких сетевых фильтров к одной электрической розетке

Неполадки принтера

 **ПРЕДУПРЕЖДЕНИЕ.** Перед тем как приступить к выполнению операций данного раздела, выполните инструкции по технике безопасности, описанные в *Информационном руководстве по продуктам*.

 **ПРИМЕЧАНИЕ.** Если потребуется техническая поддержка в отношении принтера, обратитесь к его производителю.

ПРОЧИТАЙТЕ ДОКУМЕНТАЦИЮ ПО ПРИНТЕРУ — Информацию по установке, настройке и устранению неполадок смотрите в документации по принтеру.

УБЕДИТЕСЬ, ЧТО ПРИНТЕР ВКЛЮЧЕН

ПРОВЕРЬТЕ ПРАВИЛЬНОСТЬ ПОДСОЕДИНЕНИЯ КАБЕЛЕЙ ПРИНТЕРА —

- Информацию по подсоединению кабелей смотрите в документации по принтеру.
- Убедитесь, что кабели принтера надежно подсоединены к принтеру и компьютеру.

ПРОВЕРЬТЕ ЭЛЕКТРИЧЕСКУЮ РОЗЕТКУ — Убедитесь, что электрическая розетка исправна, проверив ее при помощи иного устройства, например светильника.

УБЕДИТЕСЬ, ЧТО ПРИНТЕР РАСПОЗНАЕТСЯ ОПЕРАЦИОННОЙ СИСТЕМОЙ WINDOWS —

Windows XP:

- 1 Нажмите **Пуск** → **Панель управления** → **Принтеры и другое оборудование** → **Показать установленные принтеры или факсы**.
- 2 Если принтер указан в списке, щелкните значок принтера правой кнопкой мыши.
- 3 Нажмите **Свойства** → **Порты**. Если принтер подключен к параллельному порту, убедитесь, что для параметра **Печатать в следующие порты:** установлено значение **LPT1 (Порт принтера)**. Если принтер подключен к порту USB, убедитесь, что для параметра **Печатать в следующие порты:** установлено значение **USB**.

Windows Vista:

- 1 Нажмите **Пуск**  → **Панель управления** → **Оборудование и звук** → **Принтер**.
- 2 Если принтер указан в списке, щелкните значок принтера правой кнопкой мыши.
- 3 Выберите **Свойства**, а затем откройте вкладку **Порты**.
- 4 Настройте параметры, как это необходимо.

ПЕРЕУСТАНОВИТЕ ДРАЙВЕР ПРИНТЕРА — Информацию по переустановке драйвера принтера смотрите в документации по принтеру.

Неполадки сканера

 **ПРЕДУПРЕЖДЕНИЕ.** Перед тем как приступить к выполнению операций данного раздела, выполните инструкции по технике безопасности, описанные в *Информационном руководстве по продуктам*.

 **ПРИМЕЧАНИЕ.** Если потребуется техническая поддержка в отношении сканера, обратитесь к его производителю.

ПРОЧИТАЙТЕ ДОКУМЕНТАЦИЮ ПО СКАНЕРУ — Информацию по установке, настройке и устранению неисправностей смотрите в документации по сканеру.

РАЗБЛОКИРУЙТЕ СКАНЕР — Если на сканере имеется защелка или кнопка блокировки, убедитесь, что сканер не заблокирован.

ПЕРЕЗАГРУЗИТЕ КОМПЬЮТЕР И ПОВТОРИТЕ ПОПЫТКУ СКАНИРОВАНИЯ

ПРОВЕРЬТЕ ПРАВИЛЬНОСТЬ ПОДСОЕДИНЕНИЯ КАБЕЛЕЙ —

- Информацию по подсоединению кабелей смотрите в документации по сканеру.
- Убедитесь, что кабели сканера надежно подсоединены к сканеру и компьютеру.

УБЕДИТЕСЬ, ЧТО СКАНЕР РАСПОЗНАЕТСЯ ОПЕРАЦИОННОЙ СИСТЕМОЙ MICROSOFT WINDOWS —

Windows XP:

1 Нажмите **Пуск** → **Панель управления** → **Принтеры и другое оборудование** → **Сканеры и камеры**.

2 Если сканер указан в списке, система Windows распознает этот сканер.

Windows Vista:

1 Нажмите **Пуск**  → **Панель управления** → **Оборудование и звук** → **Сканеры и камеры**.

2 Если сканер указан в списке, система Windows распознает этот сканер.

ПЕРЕУСТАНОВИТЕ ДРАЙВЕР СКАНЕРА — Инструкции смотрите в документации по сканеру.

Неполадки, связанные со звуком и динамиками

 **ПРЕДУПРЕЖДЕНИЕ.** Перед тем как приступить к выполнению операций данного раздела, выполните инструкции по технике безопасности, описанные в *Информационном руководстве по продуктам*.

Не слышен звук из динамиков

 **ПРИМЕЧАНИЕ.** Регулятор громкости в проигрывателе MP3 и других мультимедийных проигрывателях может отменять настройки громкости, заданные в Windows. Обязательно проверяйте, не были ли убран или отключен звук в мультимедийном проигрывателе (или мультимедийных проигрывателях).

ПРОВЕРЬТЕ ПРАВИЛЬНОСТЬ ПОДСОЕДИНЕНИЯ КАБЕЛЕЙ ДИНАМИКОВ —

Убедитесь, что динамики подключены, как показано на схеме подключения, прилагаемой к динамикам. Если вы приобрели звуковую плату, убедитесь, что динамики подключены к этой плате.

УБЕДИТЕСЬ, ЧТО НИЗКОЧАСТОТНЫЙ ДИНАМИК (САБВУФЕР) И ДРУГИЕ ДИНАМИКИ ВКЛЮЧЕНЫ — Смотрите схему подключения, которая прилагается к динамикам. Если на динамиках есть регулятор громкости, отрегулируйте громкость, низкие и высокие частоты, чтобы исключить искажения звука.

НАСТРОЙТЕ РЕГУЛЯТОР ГРОМКОСТИ WINDOWS — Щелкните или дважды щелкните значок динамика в правом нижнем углу экрана. Убедитесь, что звук не приглушен до предела и не отключен.

ОТСОЕДИНИТЕ НАУШНИКИ ОТ РАЗЪЕМА ДЛЯ НАУШНИКОВ — Звук от динамиков автоматически отключается при подключении наушников к разъему наушников на передней панели компьютера.

ПРОВЕРЬТЕ ЭЛЕКТРИЧЕСКУЮ РОЗЕТКУ — Убедитесь, что электрическая розетка исправна, проверив ее при помощи иного устройства, например светильника.

УСТРАНИТЕ ВОЗМОЖНЫЕ ПОМЕХИ — Для проверки наличия помех выключите расположенные поблизости вентиляторы, люминесцентные и галогенные светильники.

ЗАПУСТИТЕ СРЕДСТВО ДИАГНОСТИКИ ДИНАМИКОВ

ПЕРЕУСТАНОВИТЕ АУДИОДРАЙВЕР — Смотрите раздел «Драйверы» в *Руководстве пользователя*.

ЗАПУСТИТЕ СРЕДСТВО УСТРАНЕНИЯ НЕПОЛОМОК ОБОРУДОВАНИЯ —

Смотрите раздел «Средство устранения неполадок оборудования» на стр. 457.

Не слышен звук из наушников

ПРОВЕРЬТЕ ПРАВИЛЬНОСТЬ ПОДСОЕДИНЕНИЯ КАБЕЛЯ НАУШНИКОВ —

Убедитесь, что кабель наушников надежно вставлен в разъем для наушников (смотрите раздел «Сведения о компьютере» на стр. 420).

НАСТРОЙТЕ РЕГУЛЯТОР ГРОМКОСТИ WINDOWS — Щелкните или дважды щелкните значок динамика в правом нижнем углу экрана. Убедитесь, что звук не приглушен до предела и не отключен.

Неполадки видеоадаптера и монитора

 **ПРЕДУПРЕЖДЕНИЕ.** Перед тем как приступить к выполнению операций данного раздела, выполните инструкции по технике безопасности, описанные в *Информационном руководстве по продуктам*.

 **ВНИМАНИЕ.** Если в купленный компьютер установлен графический адаптер PCI Express, то при установке дополнительных графических адаптеров извлекать этот адаптер не обязательно; однако, этот адаптер понадобится для поиска и устранения неполадок. Если вы извлечете плату, положите ее в надежное и безопасное место. Информацию об установленном графическом адаптере можно найти на веб-сайте support.dell.com.

На экране нет изображения

 **ПРИМЕЧАНИЕ.** Чтобы найти и устранить неполадки, ознакомьтесь с документацией по монитору.

ПРОВЕРЬТЕ ПРАВИЛЬНОСТЬ ПОДСОЕДИНЕНИЯ КАБЕЛЯ МОНИТОРА —

- Убедитесь, что кабель монитора подсоединен к нужному графическому адаптеру (для конфигураций с двумя графическими адаптерами).
- Если используется переходник DVI-VGA, убедитесь, что переходник правильно подсоединен к графическому адаптеру и монитору.
- Убедитесь, что кабель монитора подсоединен в соответствии со схемой подготовки компьютера к работе.
- Отсоедините любые удлинительные кабели видеоадаптера и подключите монитор к компьютеру напрямую.
- Поменяйте между собой кабели питания компьютера и монитора, чтобы определить возможную неисправность кабеля питания монитора.
- Проверьте разъемы на наличие погнутых или сломанных контактов (отсутствие некоторых контактов в раземе кабеля монитора является нормальным).

ПРОВЕРЬТЕ ИНДИКАТОР ПИТАНИЯ МОНИТОРА —

- Если индикатор питания горит ровно или мигает, питание подключено к монитору.
- Если индикатор питания не горит, нажмите кнопку, чтобы убедиться, что монитор включен.
- Если индикатор питания мигает, нажмите любую клавишу на клавиатуре или переместите мышь, чтобы возобновить нормальную работу.

ПРОВЕРЬТЕ ЭЛЕКТРИЧЕСКУЮ РОЗЕТКУ — Убедитесь, что электрическая розетка исправна, проверив ее при помощи иного устройства, например светильника.

ПРОВЕРЬТЕ ДИАГНОСТИЧЕСКИЕ ИНДИКАТОРЫ — Смотрите раздел «Диагностические индикаторы» на стр. 445.

Текст на экране трудночитаем

ПРОВЕРЬТЕ НАСТРОЙКИ МОНИТОРА — Инструкции по настройке контрастности и яркости, размагничиванию и самотестированию монитора смотрите в документации по монитору.

ОТОДВИНЬТЕ НИЗКОЧАСТОТНЫЙ ДИНАМИК (САБВУФЕР) ПОДАЛЬШЕ ОТ МОНИТОРА — Если в состав акустической системы входит сабвуфер, убедитесь, что он находится на расстоянии не менее 60 см от монитора.

ОТОДВИНЬТЕ МОНИТОР ПОДАЛЬШЕ ОТ ВНЕШНИХ ИСТОЧНИКОВ ПИТАНИЯ — Вентиляторы, люминесцентные и галогенные светильники, а также другие электроприборы могут вызывать *рябь* изображения на экране. Выключите находящиеся поблизости электроприборы, чтобы проверить наличие помех.

ПОВЕРНИТЕ МОНИТОР, ЧТОБЫ ПРЕДОТВРАТИТЬ ПОЯВЛЕНИЕ БЛИКОВ ОТ СОЛНЕЧНОГО СВЕТА И ВОЗМОЖНЫЕ ПОМЕХИ

НАСТРОЙТЕ ПАРАМЕТРЫ ОТОБРАЖЕНИЯ В ОПЕРАЦИОННОЙ СИСТЕМЕ WINDOWS —

Windows XP:

- 1 Нажмите **Пуск**→ **Панель управления**→ **Оформление и темы**.
- 2 Щелкните область, в которой требуется произвести изменения, или щелкните значок **Экран**.
- 3 Попробуйте установить различные значения для параметров **Качество цветопередачи** и **Разрешение экрана**.

Windows Vista:

- 1 Нажмите **Пуск**  → **Панель управления**→ **Оборудование и звук**→ **Персонализация**→ **Параметры экрана**.
- 2 При необходимости измените настройки параметров **Разрешение** и **Качество цветопередачи**.

Плохое качество трехмерного изображения

ПРОВЕРЬТЕ ПРАВИЛЬНОСТЬ ПОДКЛЮЧЕНИЯ КАБЕЛЯ ПИТАНИЯ ГРАФИЧЕСКОГО АДАПТЕРА — Убедитесь, что кабель питания графического адаптера (или графических адаптеров) правильно подсоединен к адаптеру.

ПРОВЕРЬТЕ НАСТРОЙКИ МОНИТОРА — Инструкции по настройке контрастности и яркости, размагничиванию и самотестированию монитора смотрите в документации по монитору.

Информация нормально читается только на части экрана

ВКЛЮЧИТЕ КОМПЬЮТЕР И МОНИТОР, ЗАТЕМ ОТРЕГУЛИРУЙТЕ ЯРКОСТЬ И КОНТРАСТНОСТЬ МОНИТОРА — Если монитор работает, то, возможно, неисправен графический адаптер (или адаптеры). Обратитесь в корпорацию Dell (смотрите раздел «Обращение в корпорацию Dell» в *Руководстве пользователя*).

Указатель

А

- аккумулятор
 - неполадки, 463
- аудиоразъемы
 - линейный выход, 430
 - линейный вход, 430

В

- веб-сайт поддержки, 417
- видео
 - неполадки, 478

Г

- громкость
 - регулировка, 477

Д

- диагностика
 - Dell, 458
 - индикаторы, 423, 427, 445
 - кодировые сигналы, 452
- диагностические индикаторы, 445
- дисковод CD-RW
 - неполадки, 464

- дисководы
 - неполадки, 463
- дисплей. См. *монитор*
- документация
 - гарантия, 415
 - Информационное руководство по продуктам, 415
 - Лицензионное соглашение конечного пользователя, 415
 - Руководство пользователя, 415
 - соответствие стандартам, 415
 - техника безопасности, 415
 - электронная, 417
 - эргономика, 415

Ж

- жесткий диск
 - индикатор активности, 421, 423, 426-427
 - неполадки, 464

З

- Запуск программы Dell Diagnostics с жесткого диска, 458
- Запуск программы Dell Diagnostics с компакт-диска Drivers and Utilities (Драйверы и утилиты), 459

И

ИБП, 440

Интернет
неполадки, 465

Информационное руководство
по продуктам, 415

индикатор питания
внешний вид, 473

индикаторы
активность жесткого диска, 421,
423, 426-427
активность сети, 430
диагностические, 423, 427, 445
задняя панель компьютера, 445
питание, 423, 427
сеть, 429-430
состояния соединения, 429

инструкции по технике
безопасности, 415

информация по гарантийным
обязательствам, 415

информация по эргономике, 415

источник бесперебойного
питания. См. *ИБП*, 440

К

клавиатура
неполадки, 469
разъем, 431
кодовые сигналы, 452

компьютер
кодовые сигналы, 452
не реагирует на действия
пользователя, 469
фатальный сбой, 469-470

компакт-диск Operating System
(Операционная система), 419

компакт-диски
операционная система, 419

конфликты
несовместимость программного
и аппаратного
обеспечения, 457

конфликты запросов на
прерывание, 457

Л

Лицензионное соглашение
конечного пользователя, 415

М

мышь
неполадки, 472
разъем, 429

мастер переноса файлов
и параметров, 436

мастеры
мастер переноса файлов
и параметров, 436

метка производителя, 416

метки
Microsoft Windows, 416
метка производителя, 416

модем
неполадки, 465

монитор
неопладки, 478
отсутствие изображения, 478
трудночитаемый текст, 479

Н

наушники
разъем, 423, 427

неполадки
Dell Diagnostics, 458
IEEE 1394, 468
аварийное завершение программы, 470
аккумулятор, 463
видеоадаптер и монитор, 478
внешний вид индикатора питания, 473
диагностические индикаторы, 445
дисковод CD-RW, 464
дисководы, 463
жесткий диск, 464
Интернет, 465
клавиатура, 469
кодовые сигналы, 452
компьютер не реагирует на действия пользователя, 469
конфликты, 457
мышь, 472

неполадки (*Продолжение*)
модем, 465
общие, 469
оптический дисковод, 464
отсутствие изображения на мониторе, 478
отсутствие изображения на экране, 478
память, 471
питание, 473
принтер, 475
программа не реагирует на действия пользователя, 470
программное обеспечение, 470-471
регулировка громкости, 477
сеть, 473
синий экран, 470
сканер, 476
сообщения об ошибках, 467
текст на мониторе трудночитаем, 479
текст на экране трудночитаем, 479
фатальный сбой компьютера, 469-470
электронная почта, 465

О

оборудование
Dell Diagnostics, 458
кодовые сигналы, 452
конфликты, 457

операционная система
переустановка, 419

оптический дисковод
неполадки, 464

П

память

неполадки, 471

переключатель

напряжения, 424, 428

перенос информации на новый
компьютер, 436

питание

ИБП, 440

индикатор, 423, 427

кнопка, 422, 426

неполадки, 473

разъем, 424, 428

стабилизаторы напряжения, 440

устройства защиты, 440

фильтры бросков напряжения, 440

платы

слоты, 425, 428

поиск и устранение
неисправностей

Dell Diagnostics, 458

диагностические индикаторы, 445

конфликты, 457

средство устранения неполадок
оборудования, 457

Центр справки и поддержки, 418

принтер

неполадки, 475

подключение, 436

установка, 436

программа Check Disk, 464

программное обеспечение

конфликты, 457

неполадки, 470-471

Р

Руководство пользователя, 415

разъемы

IEEE, 421, 426

USB, 421, 426, 431

звук, 430

клавиатура, 431

линейный выход, 430

линейный вход, 430

мышь, 429

наушники, 423, 427

параллельный, 429

питание, 424, 428

последовательный, 431

сетевой адаптер, 430

С

сайт поддержки корпорации
Dell, 417

сведения о соответствии
стандартам, 415

сеть

неполадки, 473

разъем, 430

сканер

неполадки, 476

сообщения
ошибки, 467

сообщения об ошибках
диагностические
индикаторы, 445
кодовые сигналы, 452
неполадки, 467

средство устранения неполадок
оборудования, 457

Ф

файл справки
Центр справки и поддержки
Windows, 418

Ц

Центр справки и поддержки, 418

Э

экран. См. *монитор*

электронная почта
неполадки, 465

D

Dell Diagnostics, 458

I

IEEE
разъемы, 421, 426

IEEE 1394
неполадки, 468

R

ResourceCD
Dell Diagnostics, 458

S

S.M.A.R.T, 457

U

USB
разъем, 431
разъемы, 421, 426

W

Windows XP
мастер переноса файлов
и параметров, 436
переустановка, 419
средство устранения неполадок
оборудования, 457
Центр справки и поддержки, 418

Dell Precision™ Workstation T3400

Snabbreferensguide

Modell DCTA

Varningar och upplysningar



OBS! Detta meddelande innehåller viktig information som kan hjälpa dig att få ut mer av din dator.



ANMÄRKNING: Här visas information om potentiell skada på maskinvaran eller dataförlust, samt hur du undviker detta.



VARNING! En varning signalerar risk för skada på egendom eller person, eller livsfara.

Informationen i det här dokumentet kan komma att ändras.

© 2007 Dell Inc. Med ensamrätt.

Återgivning i någon form utan skriftligt tillstånd från Dell Inc. är strängt förbjuden.

Varumärken som återfinns i denna text: *Dell*, *DELL*-logotypen och *Dell Precision* är varumärken som tillhör Dell Inc.; *Microsoft*, *Windows*, och *Windows Vista* är antingen varumärken eller registrerade varumärken som tillhör Microsoft Corporation i USA och/eller andra länder.

Övriga varumärken kan användas i dokumentet som hänvisning till antingen de enheter som gör anspråk på varumärkena eller deras produkter. Dell Inc. fransäger sig allt ägarintresse av andra varumärken än sina egna.

Modell DCTA

Augusti 2007

Artikelnummer DU217

Rev. A00

Innehåll

Söka efter information	491
Om datorn	497
Framifrån (tornvariant)	497
Bakifrån (tornvariant)	500
Framifrån (bordsvariant)	501
Bakifrån (bordsvariant)	503
Kontakter på bakpanelen	504
Ställa in datorn	506
Byta mellan torn- och bordsvarianterna	506
Installera datorn i en hållare	507
Överföra information till en ny dator	510
Strömskyddsenheter	513
Rengöra datorn	515
Dator, tangentbord och bildskärm	515
Mus (ej optisk)	515
Diskettenhet	516
Cd- och dvd-skivor	516
Felsökningsverktyg	516
Strömindikatorer	516
Diagnostiklampor	518
Ljudsignalkoder	522
Systemmeddelanden	523
Felsökare för maskinvara	525
Dell Diagnostics	526

Felsökning	529
Batteriproblem	530
Problem med diskenheter	530
Problem med e-post, modem och Internet	532
Felmeddelanden	533
Problem med IEEE 1394-enheter	534
Problem med tangentbord	535
Problem med låsningar och programvara	535
Problem med minne	537
Problem med mus	538
Problem med nätverk	539
Problem med strömförsörjningen	539
Problem med skrivare	540
Problem med skannrar	541
Problem med ljud och högtalare	542
Problem med grafik och bildskärm	543
Index	545

Söka efter information



OBS! Vissa funktioner eller media kan vara tillval och medföljer inte alla datorer. Vissa funktioner är inte tillgängliga i alla länder.



OBS! Ytterligare information kan medfölja datorn.

Vad är det du letar efter?

- Ett diagnostikprogram för datorn
- Drivrutiner för datorn
- Systemprogram för bordsdatorer (DSS)

Här hittar du det

Skivan *Drivers and Utilities*

OBS! Skivan *Drivers and Utilities* kan vara ett tillval och medföljer eventuellt inte alla datorer.

Dokumentationen och drivrutinerna är redan installerade på datorn. Du kan använda skivan *Drivers and Utilities* för att installera om drivrutiner (se "Installera om drivrutiner och verktyg" i *användarhandboken*), eller köra Dell Diagnostics (se "Dell Diagnostics" på sidan 526).

Readme-filer kan ingå på skivan med den allra senaste informationen om tekniska ändringar av datorn eller avancerat tekniskt referensmaterial för tekniker eller erfarna användare.



Uppdateringar av drivrutiner och dokumentation finns på support.dell.com.

Vad är det du letar efter?

- Information om garantier
- Villkor (endast USA)
- Säkerhetsinstruktioner
- Myndighetsinformation
- Ergonomiinformation
- Licensavtal för slutanvändare

Här hittar du det

Dell™ produktinformationsguide

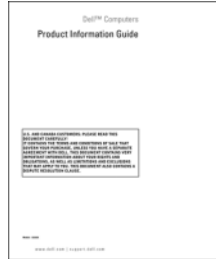

-
- Ta bort och byta ut delar
 - Specifikationer
 - Konfigurera systeminställningar
 - Felsökning och problemlösning

Dell Precision™ Användarhandbok

Microsoft® Windows® XP och Windows Vista™ *Hjälp och supportcenter*

- 1** Klicka på **Start** → **Hjälp och support** → **Dell User and System Guides** (Dells användar- och systemhandböcker) → **System Guides** (systemhandböcker).
- 2** Klicka på *User's Guide* (användarhandbok) för din dator.

Vad är det du letar efter?

- Service Tag (servicenummer) och Express Service Code (expresskod)
- Produktnyckel för Microsoft Windows

Här hittar du det

Servicenummer och produktnyckel för Microsoft Windows

Etiketterna sitter på datorn.

- Använd servicekoden för att identifiera datorn när du använder support.dell.com eller kontaktar support.
- Använd expresskoden för att komma till rätt avdelning när du kontaktar support.



OBS! Som en extra säkerhetsåtgärd är den nya licensetiketten för Microsoft Windows försedd med en del som saknas, ett *hål*, för att se till att det blir svårare att ta bort etiketten.

Vad är det du letar efter?**Här hittar du det**

- Lösningar — Felsökningstips, artiklar från tekniker, onlinekurser och vanliga frågor
- Gruppforum — Onlinediskussioner med andra Dell-kunder
- Uppgraderingar — Uppgraderingsinformation för komponenter som minne, hårddisk och operativsystem
- Kundtjänst — Kontaktinformation, servicesamtal och orderstatus, garanti och reparationsinformation
- Service och support — Status på servicejobb och supporthistorik, servicekontrakt, onlinediskussioner med support
- Dells tekniska uppdateringstjänst — Skickar e-postmeddelanden när det finns program- och maskinvaruuppdateringar för datorn
- Referens — Datordokumentation, detaljer om min datorkonfiguration, produktspecifikationer och vitbok
- Nedladdningsbara filer — Certifierade drivrutiner, korrigeringar och programuppdateringar

Webbplatsen Dell Support — support.dell.com

OBS! Välj ditt område eller företagssegment för att komma till lämplig supportplats.

Vad är det du letar efter?

- Programmet Desktop System Software (DSS) — Om du installerar om datorns operativsystem bör du även installera om DSS-programmet. DSS identifierar automatiskt din dator och dess operativsystem och installerar de uppdateringar som är lämpliga för konfigurationen, förser operativsystemet med uppdateringar och stöd för processorer, optiska enheter, USB-enheter osv. DSS krävs för att Dell-datorn ska fungera korrekt.

- Använda Windows XP
- Använda Windows Vista
- Arbeta med program och filer
- Anpassa skrivbordet

Här hittar du det

Så här laddar du ner DSS-programmet:

- 1** Gå till support.dell.com, välj land/region, och klicka sedan på **Drivrutiner & nedladdningar**.
- 2** Klicka på **Välj en modell** eller **Välj efter service tag**, gör lämpliga val eller ange informationen om din dator, och klicka sedan på **Bekräfta**.
- 3** Bläddra ned till **System- och konfigurationsverktyg** → **Desktop System Software**, och klicka sedan på **Hämta nu**.

OBS! Användargränssnittet på support.dell.com visas på olika sätt beroende på vad du väljer.

Windows hjälp- och supportcenter

- 1** Klicka på **Start** → **Hjälp och support**.
- 2** Skriv ett ord eller en fras som beskriver problemet och klicka på pilen.
- 3** Klicka på det avsnitt som beskriver problemet.
- 4** Följ anvisningarna på skärmen.

Vad är det du letar efter?

- Installera om operativsystemet

Här hittar du det

Operativsystemmedia

Operativsystemet är redan installerat på datorn. Om du vill installera om operativsystemet använder du ominstallationsmediet *Operating System* som medföljde datorn (se "Återställa operativsystemet" i *Användarhandboken*).



När du har installerat om operativsystemet installerar du drivrutinerna till de enheter som medföljde datorn med hjälp av skivan *Drivers and Utilities*.

Etiketten med operativsystemets produktnyckel sitter på datorn.

OBS! Färgen på installationsmediet för operativsystemet varierar beroende på det operativsystem du beställde.

-
- Använda Linux
 - E-postdiskussioner med användare av Dell Precision-produkter och Linux-operativsystemet
 - Ytterligare information om Linux- och Dell Precision-datorn
-

Linuxwebplatser som stöds av Dell

- linux.dell.com
- lists.us.dell.com/mailman/listinfo/linux-precision

Om datorn

Framifrån (tornvariant)

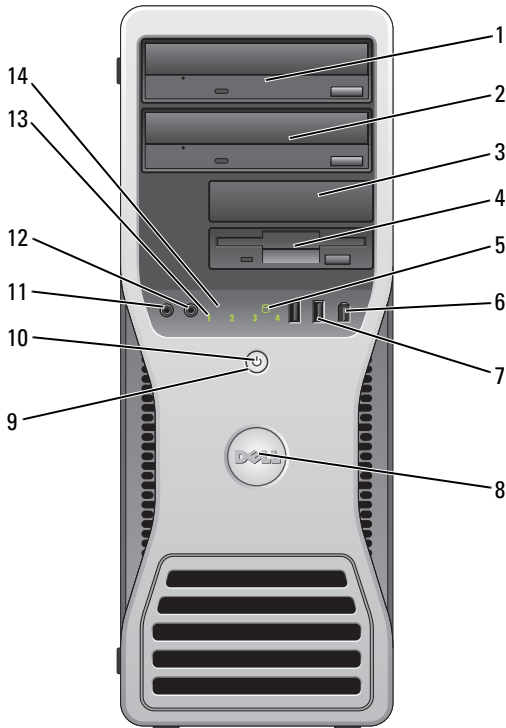

1	övre 5,25-tums enhetsuttag	Stöder en optisk enhet.
2	undre 5,25-tums enhetsuttag	Stöder en optisk enhet eller en extra hårddisk (endast SATA).
3	övre 3,5-tums enhetsuttag	Stöder en diskettenhet, en mediekortläsare eller extra hårddisk (SATA eller SAS).
4	undre 3,5-tums enhetsuttag	Stöder en diskettenhet eller en mediekortläsare.

5	indikator för hårddiskaktivitet	Hårddiskens åtkomstindikator lyser när datorn läser data från eller skriver data till hårddisken. Den kan också lysa när en enhet som exempelvis en optisk enhet är igång.
6	IEEE 1394-kontakt (valfri)	Använd valfri IEEE 1394-kontakt för höghastighetsdataenheter som digitala videokameror och externa lagringsenheter.
7	USB 2.0-kontakter (2)	Använd USB-kontakterna på framsidan för enheter som du ansluter ibland, t.ex. flash-minnesnycklar, kameror eller startbara USB-enheter (mer information om hur du startar till en USB-enhet finns i ”Systeminställningar” i <i>Användarhandboken</i>). OBS! Använd USB-portarna på baksidan för enheter som alltid är anslutna, t.ex. skrivare eller tangentbord.
8	Dell-bricka (roterbar)	Använd plasthandtaget på Dell-brickans baksida om du vill vrida brickan och omvandla tormdatorn till bordsdator eller tvärtom.
9	strömbrytare	Tryck på den här knappen om du vill starta datorn.  ANMÄRKNING: På grund av risken att förlora data bör du inte använda strömbrytaren för att stänga av datorn. Stäng i stället av datorn med avstängningsfunktionen i operativsystemet.  ANMÄRKNING: Om operativsystemet har ACPI-aktiverats kommer datorn när du trycker på strömbrytaren, att stängas av med avstängningsfunktionen i operativsystemet. OBS! Strömbrytaren kan även användas för att väcka systemet eller försätta det i ett energisparläge (se ”Strömhantering” i <i>Användarhandboken</i>).

10	strömindikator	<p>Strömindikatorn tänds och blinkar eller lyser för att ange olika status:</p> <ul style="list-style-type: none"> • Ingen indikator lyser — Datorn är avstängd (S4, S5 eller mekaniskt AV). • Fast grönt sken — Datorn är i normalläge. • Blinkande grönt sken — Datorn är i energisparläge (S1 eller S3). • Blinkande eller fast gult sken — Se ”Strömhantering” i <i>användarhandboken</i>. <p>Om du vill gå ur energisparläget trycker du på strömbrytaren eller använder tangentbordet eller musen om de har konfigurerats som enhet för återställning till normalläge, i Enhetshanteraren i Windows. Mer information om vilolägen och hur du går ur ett energisparläge finns i <i>Användarhandboken</i>.</p> <p>Du hittar beskrivningar av de diagnostiska indikatorkoderna för felsökning av datorproblem i ”Diagnostiklampor” på sidan 518.</p>
11	mikrofonkontakt	Använd mikrofonkontakten för att ansluta en datormikrofon för röst- eller musikinmatning i ett ljud- eller telefonprogram.
12	hörlurskontakt	Använd hörlurskontakten för att ansluta hörlurarna.
13	diagnostikindikatorer (4)	Använd diagnostikindikatorerna när du felsöker problem med datorn (se ”Diagnostiklampor” på sidan 518).
14	nätverkslänkindikator	Nätverkslänkindikatorn är tänd när det finns en bra anslutning mellan ett 10-Mbps, 100-Mbps eller 1000-Mbps (1-Gbps) nätverk och datorn.

Bakifrån (tornvariant)

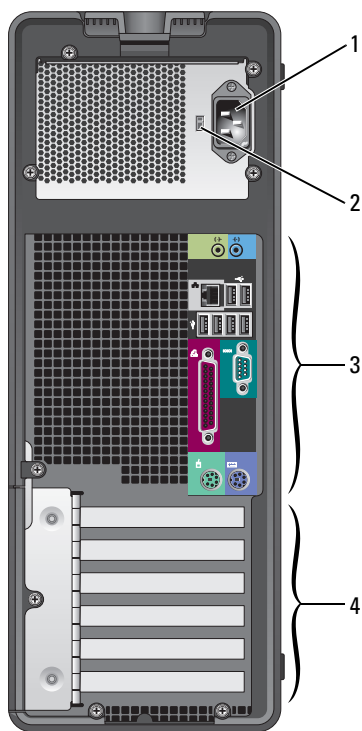

1	nätkontakt	Sätt i nätkabeln.
2	spänningsregulator	Mer information finns under säkerhetsinstruktioner i <i>produktinformationsguiden</i> . OBS! Spänningsväljaren finns endast på 375 W-nätenheter.
3	kontakter på bakpanelen	Sätt i seriella enheter, USB-enheter och andra enheter i lämplig kontakt.

4 kortplatser

Kontakter för PCI- och PCI Express-kort.

OBS! De fem övre kortplatserna stöder fulllängdskort, och platsen längst ned rymmer ett halvlängdskort.

OBS! Läs i kortdokumentationen för att se till att de verkligen kan användas i din konfiguration. Vissa kort kräver mer utrymme och kraft (som exempelvis PCI Express-grafikkort) och kan därmed begränsa möjligheterna att använda andra kort.

Framifrån (bordsvariant)

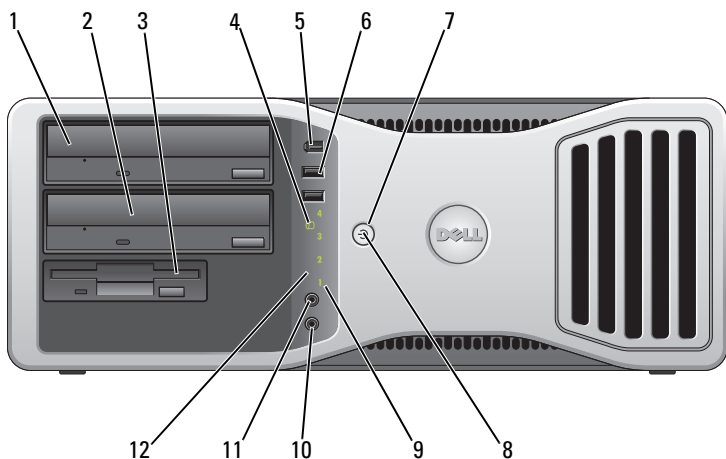

1 övre 5,25-tums enhetsuttag

Stöder en optisk enhet.

2 undre 5,25-tums enhetsuttag

Stöder en optisk enhet eller en extra hårddisk (endast SATA).

3 3,5-tums enhetsuttag

Stöder en diskettenhet eller en mediekortläsare.

4 indikator för hårddiskaktivitet

Hårddiskens åtkomstindikator lyser när datom läser data från eller skriver data till hårddisken. Den kan också lysa när en enhet som exempelvis en optisk enhet är igång.

5 IEEE 1394-kontakt (valfri)

Använd valfri IEEE 1394-kontakt för höghastighetsdataenheter som digitala videokameror och externa lagringsenheter.

6 USB 2.0-kontakter (2) Använd USB-kontakterna på framsidan för enheter som du ansluter ibland, t.ex. flash-minnesnycklar, kameror eller startbara USB-enheter (mer information om hur du startar till en USB-enhet finns i ”Systeminställningar” i *Användarhandboken*).

OBS! Använd USB-portarna på baksidan för enheter som alltid är anslutna, t.ex. skrivare eller tangentbord.

7 strömbrytare Tryck på den här knappen om du vill starta datorn.

➡ **ANMÄRKNING:** På grund av risken att förlora data bör du inte använda strömbrytaren för att stänga av datorn. Stäng i stället av datorn med avstängningsfunktionen i operativsystemet.

➡ **ANMÄRKNING:** Om operativsystemet har ACPI-aktiverats kommer datorn när du trycker på strömbrytaren, att stängas av med avstängningsfunktionen i operativsystemet.

OBS! Strömbrytaren kan även användas för att väcka systemet eller försätta det i ett energisparläge (se ”Strömhantering” i *Användarhandboken*).

8 strömindikator Strömindikatorn tänds och blinkar eller lyser för att ange olika status:

- Ingen indikator lyser — Datorn är avstängd (S4, S5 eller mekaniskt AV).
- Fast grönt sken — Datorn är i normalläge.
- Blinkande grönt sken — Datorn är i energisparläge (S1 eller S3).
- Blinkande eller fast gult sken — Se ”Strömhantering” i *Användarhandboken*.

Om du vill gå ur energisparläget trycker du på strömbrytaren eller använder tangentbordet eller musen om de har konfigurerats som enhet för återställning till normalläge, i Enhetshanteraren i Windows. Mer information om vilolägen och hur du går ur ett energisparläge finns i *Användarhandboken*.

Du hittar beskrivningar av de diagnostiska indikatorkoderna för felsökning av datorproblem i ”Diagnostiklampor” på sidan 518.

9	diagnostikindikatorer (4)	Använd diagnostikindikatorerna när du felsöker problem med datorn (se ”Diagnostiklampor” på sidan 518).
10	mikrofonkontakt	Använd mikrofonkontakten för att ansluta en datormikrofon för röst- eller musikinmatning i ett ljud- eller telefonprogram.
11	hörlurskontakt	Använd hörlurskontakten för att ansluta hörlurarna.
12	nätverkslänkindikator	Nätverkslänkindikatorn är tänd när det finns en bra anslutning mellan ett 10-Mbps, 100-Mbps eller 1000-Mbps (eller 1-Gbps) nätverk och datorn.

Bakifrån (bordsvariant)

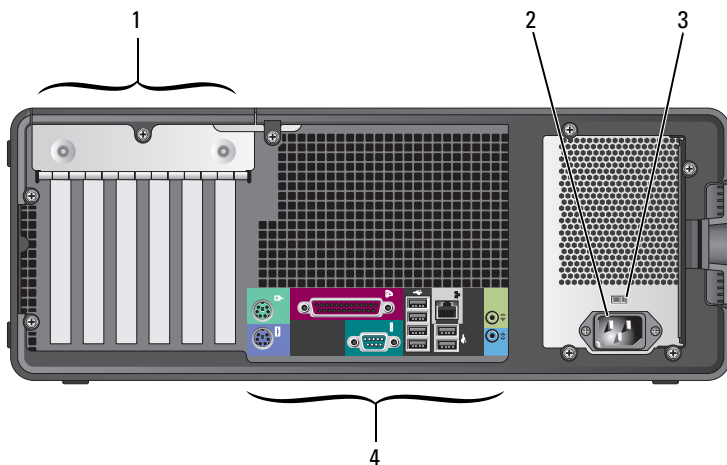

1	kortplatser	Kontakter för PCI- och PCI Express-kort. OBS! Läs i kortdokumentationen för att se till att de verkligen kan användas i din konfiguration. Vissa kort kräver mer utrymme och kraft (som exempelvis PCI Express-grafikkort) och kan därmed begränsa möjligheterna att använda andra kort.
2	nätkontakt	Sätt i nätkabeln.

3	spänningsregulator	Mer information finns under säkerhetsinstruktioner i <i>produktinformationsguiden</i> . OBS! Spänningsväljaren finns endast på 375 W-nätenheter.
4	kontakter på bakpanelen	Sätt i seriella enheter, USB-enheter och andra enheter i lämplig kontakt.

Kontakter på bakpanelen

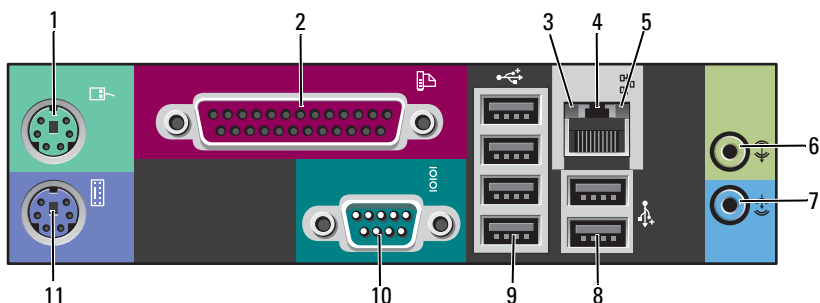

1	muskontakt	Anslut en PS/2-mus till den gröna muskontakten. Stäng av datorn och alla anslutna enheter innan du ansluter en mus till datorn. Om du har en USB-mus ansluter du den till en USB-port.
2	parallellport	Anslut en parallellenheter, t.ex. en skrivare, till parallellporten. Om du har en USB-skrivare ansluter du den till en USB-port. OBS! Den inbyggda parallellporten inaktiveras automatiskt om datorn identifierar ett installerat kort med en parallellport som har konfigurerats till samma adress. Mer information finns under "Alternativ i systeminställningsprogrammet" i <i>Användarhandboken</i> .
3	länkindegritets-lampa	<ul style="list-style-type: none"> Grön — Anslutningen mellan datorn och ett 10 Mbit/s-nätverk är god. Orange — Anslutningen mellan datorn och ett 100 Mbit/s-nätverk är god. Gul — Anslutningen mellan datorn och ett 1000 Mbit/s-nätverk (1 Gbit/s) är god. Släckt — Datorn har ingen fysisk anslutning till nätverket.

4	ingång till nätverkskort	<p>Du ansluter datorn till en nätverks- eller bredbandsenhet genom att ansluta ena änden av nätverkskabeln till antingen nätverksjacket eller bredbandsenheten. Anslut den andra änden av nätverkskabeln till nätverksadapterkontakten på datorn. När nätverkskabeln klickar till sitter den i ordentligt.</p>
		<p> ANMÄRKNING: Anslut inte telefonkabeln till nätverksuttaget.</p>
		<p>På datorer med ett extra nätverkskontaktkort använder du kontakterna på kortet och på datorns baksida när du ställer in flera nätverkskontakter (t.ex. ett separat intra- och extranät). Vi rekommenderar att du använder kategori 5-sladdar och kontakter för nätverket. Om du måste använda kategori 3-sladdar bör du sänka nätverkshastigheten till 10 Mbps för att det ska fungera tillfredsställande.</p>
5	indikator för nätverksaktivitet	<p>Nätverksaktivitetslampan är tänd (blinker) när datorn sänder eller tar emot nätverksdata. Om trafiken är hög kan det se ut som om indikatorn <i>lyser oavbrutet</i>.</p>
6	linjeutgång	<p>Du kan koppla hörlurar och de flesta högtalare med inbyggda förstärkare till den gröna linjeutgången. På datorer som har ett ljudkort använder du kontakten på kortet.</p>
7	linjeingång	<p>Du kan koppla en in-/uppspelningsenhet, t.ex. en kassetbandspelare, cd-spelare eller videobandspelare till den blå linjeingången. På datorer som har ett ljudkort använder du kontakten på kortet.</p>
8	Dubbla USB 2.0-kontakter på baksidan (2)	<p>Använd USB-kontakterna på baksidan för enheter som vanligtvis alltid är anslutna t.ex. skrivare och tangentbord. OBS! Vi rekommenderar att du använder USB-kontakterna på framsidan för enheter som du bara ansluter ibland t.ex. flash-minnesnycklar, kameror eller startbara USB-enheter.</p>
9	Fyra USB 2.0-kontakter på baksidan (4)	<p>Använd USB-kontakterna på baksidan för enheter som vanligtvis alltid är anslutna t.ex. skrivare och tangentbord. OBS! Vi rekommenderar att du använder USB-kontakterna på framsidan för enheter som du bara ansluter ibland t.ex. flash-minnesnycklar, kameror eller startbara USB-enheter.</p>

10	serieport	Anslut en seriell enhet, t.ex. en handhållen enhet till serieporten. Standardbeteckningarna är COM1 för serieport 1 och COM2 för serieport 2. Mer information finns under "Alternativ i systeminställningsprogrammet" i <i>Användarhandboken</i> .
11	tangentbordskontakt	Om du har ett PS/2-tangentbord ansluter du det till den lila tangentbordskontakten. Om du har ett USB-tangentbord ansluter du det till en USB-kontakt.

Ställa in datorn

Byta mellan torn- och bordsvarianterna

 **WARNING!** Innan du börjar med någon av instruktionerna i det här avsnittet ska du läsa säkerhetsanvisningarna i *produktinformationsguiden*.

 **OBS!** Om du vill ändra datorn till endera torn- eller bordsmodellen måste du använda ett tillvalspaket som du kan skaffa hos Dell. Mer information om hur du beställer från Dell hittar du i "Produktinformation" i *Användarhandboken*.

 **OBS!** Torndatorn har plats för en 3,5-tumsenhet mer på framsidan jämfört med bordsdatorn.

- 1 Utför procedurerna i "Innan du börjar" i *Användarhandboken*.
- 2 Ta bort datorkåpan (se "Ta bort datorkåpan" i *Användarhandboken*).
- 3 Ta bort framsidan (se "Ta bort framsidan" i *Användarhandboken*).
- 4 Ta bort enhetspanelen och förbered den genom att lägga till eller ta bort insatser (se "Enhetspanel" i *Användarhandboken*).

Byta mellan torndator och skrivbordsdator

- 1 Ta bort alla installerade diskettenheter och mediekortläsare genom att följa instruktionerna i "Ta bort en diskettenhet eller mediekortläsare (tornvariant)" i din *Användarhandbok*, och installera sedan en enda diskettenhet eller mediekortsläsare genom att följa instruktionerna i "Installera en diskettenhet eller mediekortsläsare (bordsvariant)" i *Användarhandboken*.
- 2 Ta bort alla installerade optiska enheter genom att följa instruktionerna i "Ta bort en optisk enhet (tornvariant)" i *Användarhandboken*, och återinstallera dem sedan enligt instruktionerna i "Installera en optisk enhet (bordsvariant)" i *Användarhandboken*.

Byta mellan bordsdator och torndator

- 1 Ta bort diskettenheten eller mediekortläsaren (om den har installerats) genom att följa instruktionerna i ”Ta bort en diskettenhet eller mediekortläsare (torvariant)” i *Användarhandboken*, och installera sedan diskettenheten eller mediekortläsaren igen genom att följa instruktionerna i ”Installera en diskettenhet eller mediekortläsare (torvariant)” i *Användarhandboken*.
- 2 Ta bort alla installerade optiska enheter genom att följa instruktionerna i ”Ta bort en optisk enhet (bordsvariant)” i *Användarhandboken*, och återinstallera dem sedan enligt instruktionerna i ”Installera en optisk enhet (torvariant)” i *Användar handboken*.

Installera datorn i en hållare

Om du installerar datorn i någon form av hållare kan det begränsa luftflödet, vilket kan få datorn att bli överhettad, vilket i sin tur kan påverka datorns prestanda negativt. Följ riktlinjerna nedan när du installerar datorn i en hållare:



ANMÄRKNING: Drifttemperaturen som finns angiven i den här handboken avser maximal drifttemperatur i omgivningen. Rumstemperaturen måste tas med i beräkningen när du installerar datorn i en hållare. Mer information om datorns specifikationer finns i ”Specifikationer” i *Användarhandboken*.

- Ställ inget på ett avstånd av tio centimeter från luftventilerna, så att luften kan cirkulera och kyla datorn.

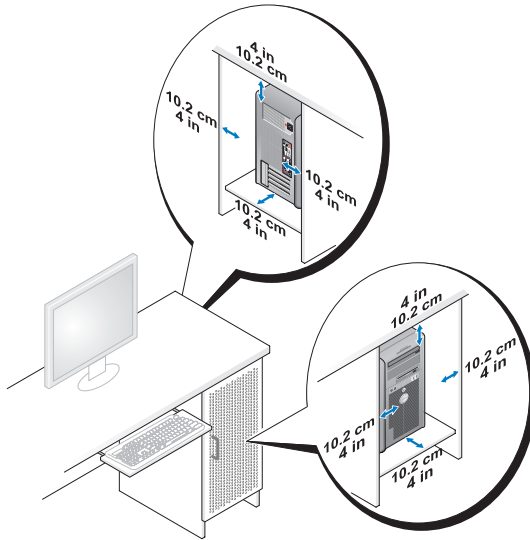

- Om du placerar datorn i ett hörn eller under ett bord bör du lämna minst 5 centimeter mellan datorns baksida och väggen för att luftflödet ska räcka till för ordentlig ventilation.
- Om hållaren har dörrar ska du se till att de medger ett luftflöde på minst trettio procent genom hållaren (fram och bak).

- Installera aldrig datorn i en hållare eller ett utrymme som inte tillåter något luftflöde. Om luftflödet begränsas kan datorn överhettas, vilket kan påverka dess prestanda negativt.

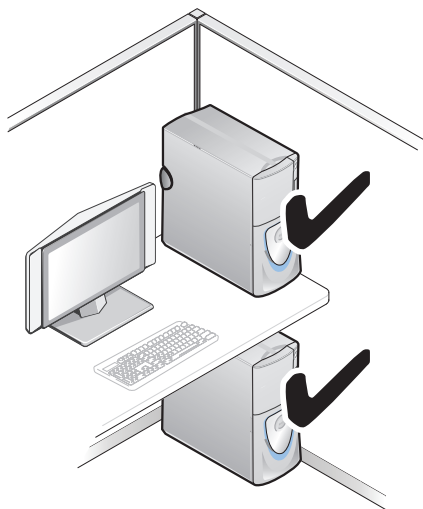

Överföra information till en ny dator

Du kan använda *guiderna* i operativsystemet för att få hjälp att flytta filer och annan information från en dator till en annan.

Microsoft Windows XP

I operativsystemet Microsoft Windows XP används guiden *Överför filer och inställningar* för att flytta data som exempelvis:

- E-postmeddelanden
- Verktygsfältens inställningar
- Fönsterstorlekar
- Bokmärken

Du kan flytta data från en dator till en annan via ett nätverk eller en seriell anslutning, eller genom att spara informationen på någon form av flyttbart media, t.ex. en skrivbar cd eller dvd.



OBS! Du kan överföra information från en dator till en annan genom att koppla en seriell kabel direkt till in/ut-portarna på de två datorerna. För att överföra data via en seriell anslutning måste du öppna *Nätverksanslutningar* på Kontrollpanelen och göra några ytterligare inställningar, till exempel att ställa in en avancerad anslutning och ange vilken dator som agerar värd och vilken som agerar gäst.

Anvisningar om hur du ställer in en direkt kabelanslutning mellan två datorer finns i Microsoft Knowledge Base-artikel nummer 305621, som har rubriken *Upprätta en direkt kabelanslutning mellan två datorer med Windows XP*. Informationen är inte tillgänglig i vissa länder.

Om du vill använda guiden *Överför filer och inställningar* behöver du installationsmediet *Operating System* som medföljde datorn eller en guidediskett som du kan skapa med hjälp av guiden.



OBS! Mer information om hur du flyttar data hittar du genom att söka på support.dell.com efter dokument nummer 154781 (*What Are The Different Methods To Transfer Files From My Old Computer To My New Dell™ Computer Using the Microsoft® Windows® XP Operating System?*).



OBS! Det går inte att komma åt Dell Knowledge Base-dokumentet från vissa länder.

Guiden Överför filer och inställningar (med operativsystemmediet)



OBS! Guiden Överför filer och inställningar kallar källdatorn från vilken data ska överföras för den *gamla*, och måldatorn dit data överförs kallas följaktligen för den *nya* datorn.

FÖRBEREDA MÅLDATORN FÖR FILÖVERFÖRINGEN:

- 1 Klicka på Start → Alla program → Tillbehör → Systemverktyg → Guiden Överför filer och inställningar.
- 2 Under Vilken dator är det här?, klickar du på Ny dator, och därefter på Nästa.
- 3 Under Har du en Windows XP CD-skiva?, klickar du på Jag använder guiden från Windows XP CD-skivan, och sedan på Nästa.
- 4 Läs igenom informationen under Gå nu över till din gamla dator, och gå sedan till källdatorn. Klicka *inte* på Nästa.

KOPIERA DATA FRÅN KÄLLDATORN:

- 1 Sätt in installationsmediet med *operativsystemet* Windows XP i källdatorn. Skärmen Välkommen till Microsoft Windows XP visas.
- 2 Klicka på Utför ytterligare aktiviteter.
- 3 Under Vad vill du göra?, klickar du på Överföra filer och inställningar. Fönstret Guiden Överför filer och inställningar visas.
- 4 Klicka på Nästa.
- 5 Under Vilken dator är det här?, klickar du på Gammal dator, och därefter på Nästa.
- 6 Under Välj överföringsmetod, klickar du på den överföringsmetod du vill använda, och därefter på Nästa.
- 7 Under Vad vill du överföra?, klickar du för att välja data att överföra, och klicka sedan på Nästa.
Valda data kopieras, och skärmen Läsfasen slutförd visas.
- 8 Klicka på Avsluta.

ÖVERFÖR DATA TILL MÅLDATORN:

- 1 Gå över till måldatorn.
- 2 Under Gå nu över till den gamla datorn, klickar du på Nästa.

- 3 På skärmen **Var är filerna och inställningarna?**, väljer du en metod för överföring av inställningar och filer, och klickar på **Nästa**.

Guiden läser de kopierade filerna och inställningarna och överför dem till måldatorn. När överföringen är klar visas skärmen **Slutförd**.

- 4 Klicka på **Avsluta**, och starta om datorn.

Guiden Överför filer och inställningar (utan operativsystemmediet)

Om du vill köra guiden Överför filer och inställningar utan installationsmediet med *operativsystemet* måste du skapa en guidediskett. Med guidedisketten till hjälp kan du skapa en säkerhetskopia på ett flyttbart media.



OBS! Guiden Överför filer och inställningar kallar källdatorn från vilken data ska överföras för den *gamla*, och måldatorn dit data överförs kallas följaktligen för den *nya* datorn.

SKAPA EN GUIDEDISKETT:

- 1 På måldatorn klickar du på **Start**→ **Alla program**→ **Tillbehör**→ **Systemverktyg**→ **Guiden Överför filer och inställningar**.
- 2 Under **Vilken dator är det här?**, klickar du på **Ny dator**, och därefter på **Nästa**.
- 3 Klicka på **Jag vill skapa en guidediskett i följande enhet under Har du en Windows XP CD-skiva?**, och klicka sedan på **Nästa**.
- 4 Sätt i det flyttbara mediet, till exempel en skrivbar cd eller dvd, och klicka sedan på **OK**.
- 5 Läs igenom informationen under **Gå nu över till din gamla dator**, och gå sedan till källdatorn. Klicka *inte* på **Nästa**.

KOPIERA DATA FRÅN KÄLLDATORN:

- 1 Sätt in guidedisketten i källdatorn.
- 2 Klicka på **Start**→ **Kör**.
- 3 Klicka på **Bläddra...** och navigera till **fastwiz** på guidedisketten och klicka sedan på **OK**.
- 4 Under **Vilken dator är det här?**, klickar du på **Gammal dator**, och därefter på **Nästa**.
- 5 Under **Välj överföringsmetod**, klickar du på den överföringsmetod du vill använda, och därefter på **Nästa**.

- 6 Under **Vad vill du överföra?**, klickar du för att välja data att överföra, och klicka sedan på **Nästa**.

Valda data kopieras, och skärmen **Läsfasen slutförd** visas.

- 7 Klicka på **Avsluta**.

ÖVERFÖR DATA TILL MÅLDATORN:

- 1 Gå över till måldatorn.
- 2 Under **Gå nu över till den gamla datorn**, klickar du på **Nästa**.
- 3 På skärmen **Var är filerna och inställningarna?**, väljer du en metod för överföring av inställningar, och filer och klickar på **Nästa**.
Guiden läser de kopierade filerna och inställningarna och överför dem till måldatorn. När överföringen är klar visas skärmen **Slutförd**.
- 4 Klicka på **Avsluta**, och starta om datorn.

Microsoft Windows Vista

- 1 Klicka på startknappen i Windows Vista , och därefter på **Överföra filer och inställningar**→ **Starta Windows filöverföring**.
- 2 Klicka på **Fortsätt** i dialogrutan **Kontroll av användarkonto**.
- 3 Klicka på **Påbörja en ny överföring** eller **Fortsätt en pågående överföring**.

Följ instruktionerna på skärmen från guiden Windows Filöverföring.

Strömskyddsenheter

Det finns flera typer av enheter som skyddar mot strömfluktuationer och strömavbrott:

- Överspänningsskydd
- Spänningsutjämnare
- Avbrottsfria strömkällor(UPS)

Överspänningsskydd

Överspänningsskydd och grenuttag med överspänningsskydd förhindrar att datorn skadas på grund av spänningsspikar som kan inträffa när det åskar eller när strömmen kommer tillbaka. Vissa tillverkare av överspänningsskydd har en garanti för vissa typer av skador. Läs enhetens garantivillkor omsorgsfullt när du väljer överspänningsskydd och jämför märkeffekterna för att avgöra den relativa effektiviteten för olika enheter. En enhet med högre märkeffekt ger bättre skydd.

- ➔ **ANMÄRKNING:** De flesta överspänningsskydd skyddar inte mot fluktuationer eller strömavbrott som orsakas av att blixten slår ned i närheten. Om det åskar ska du dra ut telesladden från jacket och koppla ur datorn från nätuttaget.

Många överspänningsskydd har telefonjack som skyddar modemmet. Dokumentationen till överspänningsskyddet innehåller anvisningar om modemanslutningar.

- ➔ **ANMÄRKNING:** Alla överspänningsskydd klarar inte av att skydda nätverkskort. Koppla loss nätverkskabeln från nätverksuttaget när det åskar.

Spänningsutjämnare

- ➔ **ANMÄRKNING:** Spänningsutjämnare skyddar inte mot strömavbrott.

Spänningsutjämnare bibehåller spänningen på en tämligen konstant nivå.

Avbrottsfria strömkällor (UPS)

- ➔ **ANMÄRKNING:** Om strömmen går medan data sparas på hårddisken kan de gå förlorade eller så kan filer skadas.

- ✍ **OBS!** Anslut enbart datorn till den avbrottsfria elkällan så att batteriet räcker så länge som möjligt. Anslut andra enheter, till exempel skrivare, till ett separat grenuttag med överspänningsskydd.

En avbrottsfri elkälla skyddar mot effektfluktuationer och strömavbrott. Avbrottsfria elkällor har ett batteri som förser anslutna enheter med ström när strömmen går. Batteriet laddas upp när elnätet fungerar. Dokumentationen från tillverkaren av den avbrottsfria elkällan innehåller uppgifter om hur länge batteriet räcker. Kontrollera även att enheten har godkänts av Underwriters Laboratories (UL).

Rengöra datorn

 **WARNING!** Innan du börjar med någon av instruktionerna i det här avsnittet ska du läsa säkerhetsanvisningarna i *produktinformationsguiden*.

Dator, tangentbord och bildskärm

 **WARNING!** Koppla alltid ur datorn från eluttaget innan du gör ren den. Rengör datorn med en mjuk trasa fuktad i vatten. Använd inte rengöringsmedel i form av vätska eller sprej, som kan innehålla brandfarliga ämnen.

- Använd en dammsugare med en borsttillsats för att försiktigt avlägsna damm från facken och hålen på datorn, samt mellan tangentbordets tangenter.

 **ANMÄRKNING:** Torka inte bildskärmen med tvålösning eller något medel som innehåller alkohol. Om du gör det kan bländskyddet skadas.

- Rengör bildskärmen med en mjuk, ren trasa som fuktats lätt med vatten. Om möjligt bör du använda speciella rengöringsdukar eller rengöringsmedel som är lämpade för bildskärmens antistatbeläggning.
- Torka av tangentbord, dator och bildskärmens plastdetaljer med en mjuk trasa fuktad med vatten.

Använd inte en genomblöt rengöringsduk och låt inte vatten droppa in i datorn eller tangentbordet.

Mus (ej optisk)

- 1 Vrid den ring som håller kulan på plats på undersidan av musen moturs, och ta ut kulan.
- 2 Torka av kulan med en ren, luddfri duk.
- 3 Blås försiktigt ur det utrymme där kulan finns för att avlägsna damm och annat skräp.
- 4 Rengör rullarna inne i kulutrymmet med en bomullstuss lätt fuktad med isopropylalkohol.
- 5 Centrera om rullarna på sina platser vid behov. Se till att det inte fastnar någon bomull på hjulen.
- 6 Sätt tillbaka kulan och ringen som håller den på plats, och vrid ringen medurs tills den klickar på plats.

Diskettenhet

- ➔ **ANMÄRKNING:** Rengör inte läs- och skrivhuvudena med en trasa. Huvudena kan hamna snett och förhindra att enheten fungerar.

Rengör diskettenheten med en rengöringssats (som finns att köpa i datoraffärer). Sådana satser innehåller förbehandlade disketter som tar bort smuts som samlas vid normal användning.

Cd- och dvd-skivor

- ➔ **ANMÄRKNING:** Använd alltid tryckluft när du rengör linsen i cd/dvd-spelaren, och följ alla anvisningar om hur tryckluften används. Rör aldrig enhetens lins.
- 1 Håll i skivans ytterkanter. Du kan också hålla längst inne vid mitthålet.
- ➔ **ANMÄRKNING:** Undvik skador på skivans yta genom att inte torka i cirklar på skivan.
- 2 Torka försiktigt av skivan (sidan utan etikett) med en mjuk och luddfri trasa, i raka rörelser från mitten och utåt.

Om viss smuts är svår att få bort kan du prova att använda lite vatten eller en lösning med vatten och mild tvål. Du kan också använda någon av de rengöringsprodukter för skivor som finns i handeln och som ger ett visst skydd mot damm, fingeravtryck och repor. Rengöringsprodukter avsedda för cd-skivor kan även användas på dvd-skivor.

Felsökningsverktyg

Strömindikatorer

- ⚠ **WARNING!** Innan du börjar med någon av instruktionerna i det här avsnittet ska du läsa säkerhetsanvisningarna i *produktinformationsguiden*.

Strömknappslampan på datorns framsida tänds och blinkar, eller lyser med fast sken, för att visa på olika statuslägen:

- Om strömindikatorn lyser grönt och datorn inte svarar, se ”Diagnostiklampor” på sidan 518.
- Om strömindikatorn blinkar grönt är datorn i vänteläge. Tryck på någon av tangenterna på tangentbordet, flytta musen eller tryck på strömknappen för att återgå till normalläge.

- Om strömindikatorn inte lyser är datorn antingen avstängd eller får ingen ström.
 - Sätt i nätkabeln igen i både nätkontakten på datorns baksida och eluttaget.
 - Om datorn är ansluten till en förgreningsdosa kontrollerar du att förgreningsdosan är ansluten till ett eluttag och att den inte är avstängd.
 - Ta bort alla eventuella strömskydd, förgreningsdosor och förlängningssladdar och prova om datorn startar korrekt.
 - Kontrollera att eluttaget fungerar genom att ansluta något annat till det, exempelvis en lampa.
 - Kontrollera att huvudnätkabeln och frontpanelkabeln är ordentligt fastsatta i moderkortet (se ”Komponenter på moderkortet” i *Användarhandboken*).
- Om strömlampan blinkar orange får datorn ström, men det kan vara problem med strömmen inne i datorn.
 - Kontrollera att spänningsomkopplaren är inställd för att motsvara den nätspänning som används där du bor (om tillämpligt).
 - Kontrollera att processorns strömkabel är ordentligt ansluten till moderkortet (se ”Komponenter på moderkortet” i *Användarhandboken*).
- Om strömlampan är gul och lyser med fast ljus kan en enhet fungera felaktigt eller vara felinstallerad.
 - Ta bort och sätt tillbaka minnesmodulerna (se ”Minne” i *Användarhandboken*).
 - Ta bort och sätt tillbaka eventuella kort (se ”Kort” i *Användarhandboken*).
- Eliminera störningar. Några möjliga störningskällor är:
 - Förlängningssladdar för ström, tangentbord och mus
 - För många enheter på en förgreningsdosa
 - Flera förgreningsdosor anslutna till samma eluttag

Diagnostiklampor

 **VARNING!** Innan du börjar med någon av instruktionerna i det här avsnittet ska du läsa säkerhetsanvisningarna i *produktinformationsguiden*.





Datorn är försedd med fyra lampor, 1, 2, 3 och 4 på framsidan (se "Framifrån (tornvariant)" på sidan 497 eller "Framifrån (bordsvariant)" på sidan 501) som hjälper dig att felsöka problem. När datorn startar normalt blinkar lamporna och slocknar sedan. Om datorn inte fungerar som den ska kan du identifiera problemet genom att se i vilken ordning lamporna blinkar.



 **OBS!** När datorn är färdig med POST-proceduren släcks alla fyra lamporna innan operativsystemet startar.

Diagnostikindikatorkoder under POST

Indikatormönster	Problembeskrivning	Lösningsförslag
①②③④	Datorn är avstängd, eller så har ett fel inträffat innan BIOS-koden kördes.	Koppla datorn till ett fungerande vägguttag och tryck på strömbrytaren.
①②③④	Ett möjligt BIOS-fel har uppstått. Datorn är i återställningsläge.	<ul style="list-style-type: none">• Kör återställningsverktyget för BIOS, vänta tills återställningen är klar och starta sedan om datorn.• Om problemet kvarstår, kontakta Dell (se "Kontakta Dell" i <i>Användarhandboken</i>).
①②③④	Ett fel på processorn har uppstått.	<ul style="list-style-type: none">• Justera processorns position i sockeln (se "Processor" i <i>Användarhandboken</i>).• Om problemet kvarstår, kontakta Dell (se "Kontakta Dell" i <i>Användarhandboken</i>).

Indikatormönster	Problembeskrivning	Lösningsförslag
① ② ③ ④	Minnesmoduler har upptäckts, men ett minnesfel har uppstått.	<ul style="list-style-type: none"> • Om två eller flera minnesmoduler är installerade tar du ut modulerna (se ”Ta bort en minnesmodul” i <i>Användarhandboken</i>), och sätt sedan tillbaka en av modulerna (se ”Installera en minnesmodul” i <i>Användarhandboken</i>) och starta om datorn. Om datorn startar normalt fortsätter du med att installera ytterligare minnesmoduler (en i taget) tills du har hittat en felaktig modul eller satt tillbaka alla moduler utan problem. • Om möjligt bör du installera arbetsminne av samma typ i datorn (se ”Minne” i <i>Användarhandboken</i>). • Om problemet kvarstår, kontakta Dell (se ”Kontakta Dell” i <i>Användarhandboken</i>).
① ② ③ ④	Ett möjligt grafikkortfel har uppstått.	<ul style="list-style-type: none"> • Ta ut och sätt tillbaka eventuella grafikkort (se ”Kort” i <i>Användarhandboken</i>). • Om möjligt, installera ett fungerande grafikkort i datorn. • Om problemet kvarstår, kontakta Dell (se ”Kontakta Dell” i <i>Användarhandboken</i>).
① ② ③ ④	Ett möjligt diskettenhet- eller hårddiskfel har uppstått.	<ul style="list-style-type: none"> • Ta ur och sätt tillbaka alla el- och datakablar. Gör om testet genom att starta om datorn. • Om problemet kvarstår, kontakta Dell (se ”Kontakta Dell” i <i>Användarhandboken</i>).
① ② ③ ④	Ett möjligt USB-fel har uppstått.	<ul style="list-style-type: none"> • Installera om alla USB-enheter, kontrollera elkablarna och starta om datorn. • Om problemet kvarstår, kontakta Dell (se ”Kontakta Dell” i <i>Användarhandboken</i>).

Indikatormönster	Problembeskrivning	Lösningsförslag
	<p>Inga minnesmoduler kunde identifieras.</p>	<ul style="list-style-type: none"> • Om två eller flera minnesmoduler är installerade tar du ut modulerna (se ”Ta bort en minnesmodul” i <i>Användarhandboken</i>), och sätt sedan tillbaka en av modulerna (se ”Installera en minnesmodul” i <i>Användarhandboken</i>) och starta om datorn. Om datorn startar normalt fortsätter du med att installera ytterligare minnesmoduler (en i taget) tills du har hittat en felaktig modul eller satt tillbaka alla moduler utan problem. • Om möjligt bör du installera arbetsminne av samma typ i datorn (se ”Minne” i <i>Användarhandboken</i>). • Om problemet kvarstår, kontakta Dell (se ”Kontakta Dell” i <i>Användarhandboken</i>).
	<p>Ett moderkortsfel har uppstått.</p>	<p>Kontakta Dell för hjälp (se ”Kontakta Dell” i <i>Användarhandboken</i>).</p>
	<p>Minnesmodulerna upptäcks, men det har uppstått ett konfigurations- eller kompatibilitetsfel.</p>	<ul style="list-style-type: none"> • Försäkra dig om att inte minnesmodulerna och minneskontakterna måste vara placerade på ett visst sätt (mer information finns i ”Minne” i <i>Användarhandboken</i>). • Kontrollera att det minne du använder passar till datorn (se ”Minne” i <i>Användarhandboken</i>). • Om problemet kvarstår, kontakta Dell (se ”Kontakta Dell” i <i>Användarhandboken</i>).
	<p>Ett möjligt resurs- och/eller maskinvarufel har uppstått.</p>	<ul style="list-style-type: none"> • Utför procedurerna i ”Återställa operativsystemet” i <i>Användarhandboken</i>. • Om problemet kvarstår, kontakta Dell (se ”Kontakta Dell” i <i>Användarhandboken</i>).

Indikatormönster	Problembeskrivning	Lösningsförslag
	<p>Ett expansionskortfel kan ha uppstått.</p>	<ol style="list-style-type: none"> 1 Kontrollera om det finns en konflikt genom att ta ut ett kort (inte grafikkortet) och starta om datom (se "Kort" i <i>Användarhandboken</i>). 2 Om felet kvarstår sätter du i kortet som du tog ut, tar ut ett annat och startar sedan om datom. 3 Upprepa detta för varje installerat expansionskort. Om datom startar som den ska felsöker du det kort som du tog ut sist för att se om det uppstår en resurskonflikt (se "Återställa operativsystemet" i <i>Användarhandboken</i>). 4 Om problemet kvarstår, kontakta Dell (se "Kontakta Dell" i <i>Användarhandboken</i>).
	<p>Det har uppstått ett annat fel.</p>	<ul style="list-style-type: none"> • Kontrollera att alla kablar till hårddisken och cd/dvd-enheten är ordentligt anslutna till moderkortet (se "Komponenter på moderkortet" i <i>Användarhandboken</i>). • Om ett felmeddelande på skärmen visar att det är problem med en enhet (t.ex. diskettenheten eller hårddisken) ska du kontrollera den enheten för att undersöka om den fungerar korrekt. • Om operativsystemet försöker starta från en enhet (t.ex. diskettenheten eller cd/dvd-enheten), kontrollera systeminställningarna (se "Systeminställningar" i <i>Användarhandboken</i>) för att kontrollera att startordningen är korrekt för de enheter som finns installerade på datom. • Om problemet kvarstår, kontakta Dell (se "Kontakta Dell" i <i>Användarhandboken</i>).

Ljudsignalkoder

Din dator kan avge en serie ljudsignaler under startproceduren. Denna serie med ljudsignaler kallas för en pipkod och kan användas för att identifiera datorproblem.

Om datorn avger en serie ljudsignaler under start:

- 1 Anteckna signalen.
- 2 Kör Dell Diagnostics för att identifiera orsaken (se ”Dell Diagnostics” på sidan 41).

Kod	Orsak
2 korta, 1 lång	Checksummefel i BIOS
1 lång, 3 korta, 2 korta	Minnesfel
1 kort	F12-tangenten intryckt

Kod (upprepade korta ljudsignaler)	Beskrivning	Föreslagen åtgärd
1	Checksummefel i BIOS. Eventuellt moderkortsfel.	Kontakta Dell för hjälp (se ”Kontakta Dell” i <i>Användarhandboken</i>).
2	Inga minnesmoduler kunde identifieras.	<ul style="list-style-type: none">• Om två eller flera minnesmoduler är installerade tar du ut modulerna (se ”Ta bort en minnesmodul” i <i>Användarhandboken</i>), och sätt sedan tillbaka en av modulerna (se ”Installera en minnesmodul” i <i>Användarhandboken</i>) och starta om datorn. Om datorn startar normalt fortsätter du med att installera ytterligare minnesmoduler (en i taget) tills du har hittat en felaktig modul eller satt tillbaka alla moduler utan problem.• Om möjligt bör du installera arbetsminne av samma typ i datorn (se ”Minne” i <i>Användarhandboken</i>).• Om problemet kvarstår, kontakta Dell (se ”Kontakta Dell” i <i>Användarhandboken</i>).

Kod (upprepade korta ljudsignaler)	Beskrivning	Föreslagen åtgärd
3	Eventuellt moderkortsfel.	Kontakta Dell för hjälp (se "Kontakta Dell" i <i>Användarhandboken</i>).
4	Fel vid läsning från/skrivning till RAM.	<ul style="list-style-type: none"> Försäkra dig om att inte minnesmodulerna och minneskontakterna måste vara placerade på ett visst sätt (mer information finns i "Minne" i <i>Användarhandboken</i>). Kontrollera att det minne du använder passar till datorn (se "Minne" i <i>Användarhandboken</i>). Om problemet kvarstår, kontakta Dell (se "Kontakta Dell" i <i>Användarhandboken</i>).
5	Fel på realtidsklockan. Eventuellt fel på batteriet eller moderkortet.	<ul style="list-style-type: none"> Byt batteri (se "Byta batteriet" i <i>Användarhandboken</i>). Om problemet kvarstår, kontakta Dell (se "Kontakta Dell" i <i>Användarhandboken</i>).
6	Fel vid test av grafik-BIOS.	Kontakta Dell för hjälp (se "Kontakta Dell" i <i>Användarhandboken</i>).

Systemmeddelanden



OBS! Om meddelandet du fick inte finns i tabellen kan du läsa i dokumentationen för antingen operativsystemet eller programmet som kördes när meddelandet visades.

ALERT! PREVIOUS ATTEMPTS AT BOOTING THIS SYSTEM HAVE FAILED AT CHECKPOINT [NNNN]. FOR HELP IN RESOLVING THIS PROBLEM, PLEASE NOTE THIS CHECKPOINT AND CONTACT DELL TECHNICAL SUPPORT — Datorn kunde inte slutföra startrutinen vid tre på varandra följande tillfällen på grund av samma fel. Anteckna den kontrollpunkt (checkpoint) som anges i felmeddelandet (se "Kontakta Dell" i *Användarhandboken* för att få hjälp).

CMOS CHECKSUM ERROR — Eventuellt fel på moderkort eller slut på RTC-batteri. Byt batteri (se "Byta batteriet" eller se "Kontakta Dell" i *Användarhandboken* för att få hjälp).

CPU FAN FAILURE — Fel på processorfläkt. Byt ut processorfläkten (se ”Ta bort processorn” i *Användarhandboken*).

FLOPPY DISKETTE SEEK FAILURE — En kabel till diskettenheten kan ha lossnat eller datorns konfigurationsinformation kanske inte matchar maskinvarukonfigurationen. Kontrollera kabelanslutningarna (om du behöver hjälp, se ”Kontakta Dell” i *användarhandboken*).

DISKETTE READ FAILURE — Disketten kan vara skadad eller en kabel kan ha lossnat. Byt diskett/titta efter lösa kablar.

HARD-DISK READ FAILURE — Eventuellt hårddiskfel upptäckt under starttest (om du behöver hjälp, se ”Kontakta Dell” i *användarhandboken*).

KEYBOARD FAILURE — Tangentbordsfel eller också sitter tangentbordskabeln inte i (se ”Problem med tangentbord” i *Användarhandboken*).

NO BOOT DEVICE AVAILABLE — Systemet kan inte identifiera någon startbar enhet eller partition.

- Om diskettenheten är konfigurerad som startenhet kontrollerar du att kablarna är anslutna och att det sitter en startdiskett i enheten.
- Om hårddisken är konfigurerad som startenhet kontrollerar du att kablarna är ordentligt anslutna och att enheten är korrekt installerad och partitionerad som startenhet.
- Gå in i systeminställningarna och kontrollera att startordningen är rätt inställd (se ”Gå in i System Setup” i *Användarhandboken*).

NO TIMER TICK INTERRUPT — En krets på moderkortet kan fungera felaktigt eller också kan det vara fel på moderkortet (om du behöver hjälp, se ”Kontakta Dell” i din *Användarhandbok*).

NON-SYSTEM DISK OR DISK ERROR — Byt ut disketten mot en som har ett startbart operativsystem eller mata ut disketten och starta om datorn.

NOT A BOOT DISKETTE — Sätt i en startdiskett och starta om datorn.

NOTICE - HARD DRIVE SELF MONITORING SYSTEM HAS REPORTED THAT A PARAMETER HAS EXCEEDED ITS NORMAL OPERATING RANGE. DELL RECOMMENDS THAT YOU BACK UP YOUR DATA REGULARLY. A PARAMETER OUT OF RANGE MAY OR MAY NOT INDICATE A POTENTIAL HARD DRIVE PROBLEM. — S.M.A.R.T-fel, möjligt hårddiskhaveri. Denna funktion kan aktiveras och inaktiveras i BIOS-inställningarna.

Felsökare för maskinvara

Om en enhet antingen inte upptäcks av operativsystemet eller identifieras men är felaktigt konfigurerad, kan du använda Enhetshanteraren eller Felsökare för maskinvara för att lösa problemet.

Windows XP:

- 1 Klicka på **Start** → **Hjälp och support**.
- 2 Skriv **felsökare för maskinvara** i sökfältet och tryck på <Enter> för att starta sökningen.
- 3 I området **Fix a Problem**, klickar du på **Felsökare för maskinvara**.
- 4 I listan **Felsökare för maskinvara** väljer du det alternativ som beskriver problemet på bästa sätt och klickar på **Nästa** för att följa resterande felsökningsinstruktioner.

Windows Vista:

- 1 Klicka på Start-knappen i Windows Vista , och klicka på **Hjälp och support**.
- 2 Skriv **felsökare för maskinvara** i sökfältet och tryck på <Enter> för att starta sökningen.
- 3 I sökresultaten väljer du det alternativ som beskriver problemet på bästa sätt, och följer resterande felsökningsinstruktioner.

Dell Diagnostics

 **WARNING!** Innan du börjar med någon av instruktionerna i det här avsnittet ska du läsa säkerhetsanvisningarna i *produktinformationsguiden*.

När du ska använda Dell Diagnostics

Får du problem med datorn bör du utföra kontrollerna som finns beskrivna i ”Problem med programvara och att datorn hänger sig” i *Användarhandboken* online och köra Dell Diagnostics innan du kontaktar Dell för att få hjälp.

Starta Dell Diagnostics från hårddisken eller från skivan *Drivers and Utilities* (drivrutiner och verktyg).

Information om hur du kontrollerar datorns konfigurationsinformation finns i ”System Setup” i *Användarhandboken*, och se till att den enhet du vill testa visas i System Setup och är aktiv.

 **OBS!** Dell Diagnostics fungerar bara på Dell-datorer.

 **OBS!** Skriv ut följande procedurer innan du kör Dell Diagnostics.

Starta Dell Diagnostics från hårddisken

Dell Diagnostics finns på en separat diagnostikpartition på hårddisken.

 **OBS!** Kontakta Dell om du inte kan få fram någon bild på bildskärmen (läs ”Kontakta Dell” i *Användarhandboken*).

- 1 Starta (eller starta om) datorn.
- 2 När DELL-logotypen visas trycker du direkt på <F12>.

 **OBS!** Tangentbordsfel kan uppstå om en tangent hålls ned under en längre tid. Undvik att orsaka ett tangentbordsfel genom att trycka på och släppa <F12> med jämna mellanrum för att öppna **Boot Device Menu**.

 **OBS!** Om du får ett meddelande om att ingen partition för diagnosverktyget har hittats, kör du Dell Diagnostics från skivan *Drivers and Utilities* (se ”Starta Dell Diagnostics från skivan Drivers and Utilities” på sidan 527).

Om du väntar för länge och operativsystemets logotyp visas, fortsätter du att vänta tills Microsoft Windows har startats, stäng sedan av datorn och försök igen.

- 3 Använd upp- och nedpiltangenterna i **Boot Device Menu**, och tryck på lämplig siffra på tangentbordet för att markera **Boot to Utility Partition**, och tryck sedan på <Enter>.



OBS! Snabbstartsfunktionen (Quickboot) ändrar startordningen enbart för den pågående startprocessen. Vid omstart kommer datorn att starta enligt den startsekvens som finns definierad i **System Setup**.

- 4 I huvudmenyn **Main Menu** i Dell Diagnostics vänsterklickar du, eller trycker på <Tab> och sedan <Enter>, för att välja det test du vill köra (se "Huvudmenyn i Dell Diagnostics" på sidan 528).



OBS! Skriv upp eventuella felkoder och problembeskrivningar exakt, och följ anvisningarna på skärmen.

- 5 När alla test har slutförts stänger du testfönstret för att återgå till Dell Diagnostics **Main Menu**.
- 6 Stäng fönstret **Main Menu** för att avsluta Dell Diagnostics och starta om datorn.

Starta Dell Diagnostics från skivan **Drivers and Utilities**

- 1 Starta datorn.
- 2 Tryck på utmatningsknappen på den optiska enhetens framsida för att öppna skivfacket.
- 3 Lägg skivan *Drivers and Utilities* i mitten av enhetsfacket, och tryck in utmatningsknappen eller tryck lätt på facket för att stänga det.
- 4 Starta om datorn.
- 5 När DELL-logotypen visas trycker du direkt på <F12>.



OBS! Tangentbordsfel kan uppstå om en tangent hålls ned under en längre tid. Undvik att orsaka ett tangentbordsfel genom att trycka på och släppa <F12> med jämna mellanrum för att öppna **Boot Device Menu**.

Om du väntar för länge och operativsystemets logotyp visas, fortsätter du att vänta tills Microsoft Windows har startats, stäng sedan av datorn och försök igen.

- 6 Använd upp- och nedpiltangenterna i **Boot Device Menu** och tryck på lämplig siffra på tangentbordet för att markera **Onboard or USB CD-ROM**, och tryck sedan på <Enter>.



OBS! Snabbstartsfunktionen (Quickboot) ändrar startordningen enbart för den pågående startprocessen. Vid omstart kommer datorn att starta enligt den startsekvens som finns definierad i **System Setup**.

- 7 Tryck på <1> för att välja **Dell Diagnostics**.
- 8 Vid skärmen **Dell Diagnostics Menu** trycker du på <1> för att välja **Dell Diagnostics for ResourceCD** (grafiskt användargränssnitt).
- 9 I huvudmenyn **Main Menu** i **Dell Diagnostics** vänsterklickar du, eller trycker på <Tab> och sedan <Enter>, för att välja det test du vill köra (se "Huvudmenyn i **Dell Diagnostics**" på sidan 528).



OBS! Skriv upp eventuella felkoder och problembeskrivningar exakt, och följ anvisningarna på skärmen.

- 10 När alla test har slutförts stänger du testfönstret för att återgå till **Dell Diagnostics Main Menu**.
- 11 Ta ut skivan *Drivers and Utilities* och stäng sedan fönstret **Main Menu** för att avsluta **Dell Diagnostics** och starta om datorn.

Huvudmenyn i **Dell Diagnostics**

Följande test går att köra från **Main Menu** i **Dell Diagnostics**:

Alternativ	Funktion
Express Test	Utför ett snabbtest av systemenheter. Testet tar normalt mellan 10 och 20 minuter och kräver inte att användaren gör något. Kör Express Test (snabbtest) först så ökar chanserna att hitta problemet snabbt.
Extended Test	Utför ett utökat test av systemenheterna. Det här testet tar vanligtvis en timme eller mer, och du måste svara på frågor då och då.
Custom Test	Testar en bestämd enhet i systemet, och kan användas för att anpassa de tester du vill köra.
Symptom Tree	Här visas ett antal vanliga problemsymptom och här kan du välja ett test utifrån symptomen som datorn uppvisar.

Om du stöter på ett problem under ett test visas ett meddelande med en felkod och en beskrivning av problemet. Skriv upp felkoden och problembeskrivningen exakt, och följ anvisningarna på skärmen. Om du inte kan lösa problemet kontaktar du Dell (se "Kontakta Dell" i *Användarhandboken*).



OBS! Datorns servicenummer finns längst upp på varje testsida. Ha datorns servicenummer till hands när du kontaktar Dell support.

Följande flikar ger ytterligare information för test som körs via alternativen **Custom Test** och **Symptom Tree**:

Flik	Funktion
Results	Visar testresultatet och eventuella feltillstånd som har påträffats.
Errors	Visar feltillstånd som har påträffats, felkoder och problembeskrivningar.
Help	Beskriver testet och kan innehålla information om eventuella testkrav.
Configuration (endast Custom Test)	Visar maskinvarukonfigurationen för den valda enheten. Dell Diagnostics hämtar konfigurationsinformation för alla enheter från systeminställningsprogrammet, minnet och olika interna test och visar sedan informationen i enhetslistan till vänster på skärmen. OBS! Enhetslistan kanske inte innehåller namnen på alla komponenter som är installerade på datorn eller alla enheter som är anslutna till datorn.
Parameters (endast Custom Test)	Med dessa kan du anpassa testet genom att ändra inställningarna.

Felsökning

Följ dessa tips när du felsöker datorn:

- Om du lade till eller tog bort en komponent innan problemet uppstod bör du gå igenom installationsprocedurerna och se till att komponenten installerades korrekt.
- Om en extern enhet inte fungerar bör du se till att enheten är ordentligt ansluten.

- Om ett felmeddelande visas på skärmen skriver du ned det exakta meddelandet. Meddelandet kan hjälpa supportpersonalen att diagnostisera och åtgärda problemet.
- Om ett felmeddelande visas i ett program läser du i dokumentationen till programmet.



OBS! Metoderna i det här dokumentet är skrivna för standardläget i Windows, så de kanske inte fungerar om Dell™-datorn körs i klassiskt läge.

Batteriproblem



WARNING! Det finns risk för att ett nytt batteri exploderar om det sätts i felaktigt. Byt endast ut batteriet mot ett av samma eller motsvarande typ som rekommenderas av tillverkaren. Kassera förbrukade batterier i enlighet med tillverkarens anvisningar.



WARNING! Innan du börjar med någon av instruktionerna i det här avsnittet ska du läsa säkerhetsanvisningarna i *produktinformationsguiden*.

SÄTT TILLBAKA BATTERIET — Om du upprepade gånger måste ställa om klockan och datumet när du slår på datorn, eller om fel klockslog eller datum visas vid start, ska du byta ut batteriet (se ”Byta batteriet” i *Användarhandboken*). Om batteriet fortfarande inte fungerar korrekt, kontakta Dell (se ”Kontakta Dell” i *Användarhandboken*).

Problem med diskenheter



WARNING! Innan du börjar med någon av instruktionerna i det här avsnittet ska du läsa säkerhetsanvisningarna i *produktinformationsguiden*.

KONTROLLERA ATT ENHETEN IDENTIFIERAS I MICROSOFT WINDOWS —

Windows XP:

- Klicka på Start och på Den här datorn.

Windows Vista:

- Klicka på Start-knappen i Windows Vista  och klicka på Dator.

Om enheten inte visas i listan bör du köra antivirusprogrammet på hela enheten för att söka efter och ta bort eventuella virus. Ibland kan Windows inte identifiera enheten på grund av att datorn har smittats av ett virus.

TESTA ENHETEN —

- Sätt in en annan skiva för att utesluta möjligheten att den första enheten är skadad.
- Sätt i en startdiskett och starta om datorn.

RENGÖR ENHETEN ELLER DISKEN — Se ”Rengöra datorn” på sidan 515.

KONTROLLERA KABELANSLUTNINGARNA

KÖR FELSÖKAREN FÖR MASKINVARA — Se ”Felsökare för maskinvara” på sidan 525.

KÖR DELL DIAGNOSTICS — Se ”Dell Diagnostics” på sidan 526.

Problem med optisk enhet



OBS! Att moderna optiska enheter vibrerar mycket hastigt är helt normalt och ger upphov till oljud. Det tyder inte på att det är något fel med enheten eller mediet.



OBS! Eftersom olika filtyper används i olika delar av världen fungerar inte alla dvd-skivor i alla dvd-spelare.

STÄLL IN VOLYMEN I WINDOWS —

- Klicka på högtalarikonen i det nedre högra hörnet av skärmen.
- Kontrollera att volymen är på genom att klicka på skjutreglaget och dra det uppåt.
- Kontrollera att ljudet inte har stängts av genom att klicka i alla rutor som är markerade.

KONTROLLERA HÖGTALARNA OCH BASHÖGTALAREN — Se ”Problem med ljud och högtalare” på sidan 542.

Problem med att skriva till en optisk enhet

STÄNG ANDRA PROGRAM — Den optiska enheten måste ta emot en stabil dataström under skrivprocessen. Om flödet avbryts uppstår det fel. Prova med att avsluta alla andra program innan du försöker skriva till den optiska enheten.

STÄNG AV VÄNTELÄGET I WINDOWS INNAN DU BRÄNNER EN SKIVA — Sök efter nyckelordet standby eller vänteläge i Windows Hjälps och support för att få mer information om energisparlägen.

Problem med hårddisken

KÖR EN DISKKONTROLL —

Windows XP:

- 1 Klicka på **Start** och klicka på **Den här datorn**.
- 2 Högerklicka på **Lokal disk C:**.
- 3 Klicka på **Egenskaper** → **Verktyg** → **Kontrollera nu**.
- 4 Klicka på **Sök efter skadade sektorer och försök att reparera dem** och klicka på **Start**.

Windows Vista:

- 1 Klicka på **Start**  och på **Dator**.
- 2 Högerklicka på **Lokal disk C:**.

3 Klicka på Egenskaper→ Verktyg→ Kontrollera nu.

Fönstret **Kontroll av användarkonto** kan visas. Om du är administratör för datom klickar du på **Fortsätt**; kontakta annars administratören för att fortsätta med den önskade åtgärden.

4 Följ anvisningarna på skärmen.

Problem med e-post, modem och Internet



WARNING! Innan du börjar med någon av instruktionerna i det här avsnittet ska du läsa säkerhetsanvisningarna i *produktinformationsguiden*.



OBS! Anslut modemmet till ett analogt telejack. Modemet fungerar inte om det ansluts till ett digitalt telenät.



OBS! Anslut inte en telefonkabel till kontakten på nätverkskortet (se ”Kontakter på bakpanelen” i *Användarhandboken*).

KONTROLLERA SÄKERHETSINSTÄLLNINGARNA I MICROSOFT OUTLOOK® EXPRESS — Om du inte kan öppna e-postbilagorna:

1 Klicka på **Verktyg**→ **Alternativ**→ **Säkerhet** i Outlook Express.

2 Klicka på **Tillåt inte att bifogade filer som kan vara virus sparas eller öppnas** så att boken tas bort.

KONTROLLERA TELEANSLUTNINGEN

KONTROLLERA TELEFONJACKET

ANSLUT MODEMET DIREKT TILL TELEFONJACKET I VÄGGEN

ANVÄND EN ANNAN TELEFONLINJE —

- Kontrollera att telefonkabeln är ansluten till modemjacket (jacket har antingen en grön etikett eller en kontaktformad ikon bredvid).
- Lyssna efter ett klickande ljud när du sätter i telesladden i modemmet.
- Koppla bort telefonkabeln från modemmet och anslut den till en telefon, och kontrollera om du kan höra en kopplingston.
- Om du har anslutit flera enheter på samma linje, exempelvis en telefonsvarare, en fax, ett överspänningsskydd eller en linjedelare, bör du koppla från dem och ansluta modemmet direkt till telejacket. Prova en kortare sladd om du har en sladd som är tre meter eller längre.

KÖR DIAGNOSTIKVERKTYGET FÖR MODEM —

Windows XP:

1 Klicka på **Start**→ **Alla program**→ **Modem Helper**.

2 Läs anvisningarna på skärmen för att hitta och lösa modemproblemet. Modem Helper finns inte på alla datorer.

Windows Vista:

- 1 Klicka på **Start**  → Alla program → Modem Diagnostic Tool.
- 2 Läs anvisningarna på skärmen för att hitta och lösa modemproblemet. Modemdiagnostiken finns inte på alla datorer.

KONTROLLERA ATT MODEMET KOMMUNICERAR MED WINDOWS —

Windows XP:

- 1 Klicka på **Start** → Kontrollpanelen → Skrivare och annan maskinvara → Telefon- och modemalternativ → Modem.
 - 2 Klicka på modemets COM-port → Egenskaper → Diagnostik → Fråga modem för att kontrollera att modemets COM-port fungerar korrekt.
- Om alla kommandon ger svar fungerar modemets COM-port korrekt.

Windows Vista:

- 1 Klicka på **Start**  → Kontrollpanelen → Maskinvara och ljud → Telefon- och modemalternativ → Modem.
 - 2 Klicka på modemets COM-port → Egenskaper → Diagnostik → Fråga modem för att kontrollera att modemets COM-port fungerar korrekt.
- Om alla kommandon ger svar fungerar modemets COM-port korrekt.

KONTROLLERA ATT DU ÄR ANSLUTEN TILL INTERNET — Kontrollera att du har konto hos en Internet-leverantör. Klicka på **Arkiv** i e-postprogrammet Outlook Express. Om det finns en bock vid alternativet **Arbeta offline** bör du ta bort den och ansluta till Internet. Kontakta Internet-leverantören om du behöver hjälp.

Felmeddelanden

 **WARNING!** Innan du börjar med någon av instruktionerna i det här avsnittet ska du läsa säkerhetsanvisningarna i *produktinformationsguiden*.

Om felmeddelandet (eller något liknande meddelande) inte finns med i listan kan du läsa i dokumentationen för operativsystemet eller det program som var igång då meddelandet visades.

A FILENAME CANNOT CONTAIN ANY OF THE FOLLOWING CHARACTERS: \ / : * ? " < > | — Använd inte dessa tecken i filnamn.

A REQUIRED .DLL FILE WAS NOT FOUND — Programmet som du försöker starta hittar inte en fil som behövs. Så här tar du bort programmet och installerar om det:

Windows XP:

- 1 Klicka på **Start** → Kontrollpanelen → Lägg till eller ta bort program → Program och funktioner.
- 2 Markera det program som du vill ta bort.

3 Klicka på **Avinstallera**.

4 Information om installationen finns i programdokumentationen.

Windows Vista:

1 Klicka på **Start**  → **Kontrollpanelen** → **Program** → **Program och funktioner**.

2 Markera det program som du vill ta bort.

3 Klicka på **Avinstallera**.

4 Information om installationen finns i programdokumentationen.

enhetsbokstav : \ IS NOT ACCESSIBLE. THE DEVICE IS NOT READY — Enheten kan inte läsas. Sätt i en disk i enheten och försök igen.

INSERT BOOTABLE MEDIA — Sätt in en startbar diskett, cd eller dvd.

NON-SYSTEM DISK ERROR — Ta ut disketten ur diskettenheten och starta om datorn.

NOT ENOUGH MEMORY OR RESOURCES. CLOSE SOME PROGRAMS AND TRY AGAIN — Stäng alla fönster och öppna sedan det program som du vill använda. I en del fall kanske du måste starta om datorn för att återställa minnesresurserna. I så fall provar du med att starta det program som du vill använda först.

OPERATING SYSTEM NOT FOUND — Kontakta Dell för hjälp (se "Kontakta Dell" i *Användarhandboken*).

Problem med IEEE 1394-enheter

 **WARNING!** Innan du börjar med någon av instruktionerna i det här avsnittet ska du läsa säkerhetsanvisningarna i *produktinformationsguiden*.

KONTROLLERA ATT KABELN TILL IEEE 1394-ENHETEN ÄR RÄTT ANSLUTEN TILL ENHETEN OCH TILL UTTAGET I DATORN

KONTROLLERA ATT IEEE 1394-ENHETEN HAR AKTIVERATS I SYSTEMINSTÄLLNINGARNA — Se "Systeminställningsalternativ" i *Användarhandboken*.

KONTROLLERA ATT WINDOWS HITTAR IEEE 1394-ENHETEN —

Windows XP:

1 Klicka på **Start** och **Kontrollpanelen**.

2 Under **Välj** en kategori, klickar du på **Prestanda och underhåll** → **System** → **Systemegenskaper** → **Maskinvara** → **Enhetshanteraren**.

Windows Vista:

1 Klicka på **Start**  → **Kontrollpanelen** → **Maskinvara och ljud**.

2 Klicka på **Enhetshanteraren**.

Om IEEE 1394-enheten finns med i listan, har Windows hittat den.

KONTROLLERA ATT IEEE 1394-KORTET ÄR ORDENTLIGT INSATT

KONTROLLERA ATT IEEE 1394-KABELN ÄR ORDENTLIGT ANSLUTEN TILL KONTAKTEN PÅ MODERKORTET OCH UTTAGET PÅ DEN FRÄMRE I/O-PANELEN

OM DU HAR PROBLEM MED EN IEEE 1394-ENHET FRÅN DELL — Kontakta Dell för hjälp (se ”Kontakta Dell” i *Användarhandboken*).

OM DU HAR PROBLEM MED EN IEEE 1394-ENHET SOM INTE ÄR FRÅN DELL — Kontakta tillverkaren av IEEE 1394-enheten.

Problem med tangentbord

 **WARNING!** Innan du börjar med någon av instruktionerna i det här avsnittet ska du läsa säkerhetsanvisningarna i *produktinformationsguiden*.

KONTROLLERA TANGENTBORDSKABELN —

- Kontrollera att tangentbordskabeln är ordentligt ansluten till datorn.
- Stäng av datorn (se ”Stänga av datorn” i *Användarhandboken*), och återanslut tangentbordskabeln så som installationsschemat för datorn visar, och starta sedan om datorn.
- Kontrollera att kabeln inte är skadad eller sliten, och kontrollera kabelkontaktarna och titta efter böjda eller trasiga stift. Räta ut eventuella böjda stift.
- Ta bort eventuella förlängningskablar för tangentbordet och anslut det direkt till datorn.

TESTA TANGENTBORDET — Anslut ett tangentbord som du vet fungerar till datorn och testa med det.

KÖR FELSÖKAREN FÖR MASKINVARA — Se ”Felsökare för maskinvara” på sidan 525.

Problem med låsningar och programvara

 **WARNING!** Innan du börjar med någon av instruktionerna i det här avsnittet ska du läsa säkerhetsanvisningarna i *produktinformationsguiden*.

Datorn startar inte

KONTROLLERA INDIKATORLAMPORNA — Se ”Diagnostiklampor” på sidan 518.

SE TILL ATT NÄTKABELN SITTER ORDENTLIGT I DATORN OCH I ELUTTAGET

Datorn svarar inte



ANMÄRKNING: Du kan förlora data om du inte kan stänga av datorn på det vanliga sättet via operativsystemet.

STÄNG AV DATORN — Om datorn varken svarar på tangentnedtryckningar eller musrörelser håller du strömbrytaren intryckt i minst 8-10 sekunder tills datorn stängs av. Starta sedan om datorn.

Ett program slutar att svara

AVSLUTA PROGRAMMET —

- 1 Tryck på <Ctrl><Shift><Esc> samtidigt för att visa Aktivitetshanteraren.
- 2 Klicka på fliken **Program**.
- 3 Klicka på det program som inte längre svarar.
- 4 Klicka på **Avsluta aktivitet**.

Ett program kraschar ofta



OBS! Det finns oftast installationsanvisningar för programvaran i tillhörande dokumentation eller på medföljande diskett, cd eller dvd.

KONTROLLERA PROGRAMDOKUMENTATIONEN — Avinstallera och installera om programmet om det behövs.

Ett program är avsett för en tidigare version av Windows

KÖR GUIDEN FÖR PROGRAMKOMPATIBILITET —

Windows XP:

Guiden Programkompatibilitet konfigurerar program så att de körs i en miljö som liknar tidigare operativsystem.

- 1 Klicka på **Start** → **Alla program** → **Tillbehör** → **Guiden Programkompatibilitet** → **Nästa**.
- 2 Följ anvisningarna på skärmen.

Windows Vista:

Guiden Programkompatibilitet konfigurerar program så att de körs i en miljö som liknar tidigare operativsystem före Windows Vista.

- 1 Klicka på **Start**  → **Kontrollpanelen** → **Program** → **Använd ett äldre program med den här Windows-versionen**.
- 2 Klicka på **Nästa** när välkomstsidan visas.
- 3 Följ anvisningarna på skärmen.

Skärmen blir helt blå

STÄNG AV DATORN — Om datorn varken svarar på tangentnedtryckningar eller musrörelser håller du strömbrytaren intryckt i minst 8-10 sekunder tills datorn stängs av. Starta sedan om datorn.

Andra programvaruproblem

LÄS DOKUMENTATIONEN FÖR PROGRAMVARAN ELLER KONTAKTA TILLVERKAREN FÖR ATT FÅ FELSÖKNINGSINFORMATION —

- Se till att programmet är kompatibelt med det operativsystem som är installerat på datorn.
- Se till att datorn uppfyller de minimikrav för maskinvara som krävs för att köra programmet. Dokumentationen för programmet innehåller mer information.
- Se till att programmet är rätt installerat och konfigurerat.
- Kontrollera att drivrutinerna inte står i konflikt med andra program.
- Avinstallera och installera om programmet om det behövs.

SÄKERHETSKOPIERA FILERNA OMEDELBART

ANVÄND ETT ANTIVIRUSPROGRAM FÖR ATT KONTROLLERA ATT DET INTE FINNS VIRUS PÅ HÄRDISKEN, DISKETTERNA, CD- ELLER DVD-SKIVORNA

SPARA OCH STÄNG ALLA ÖPPNA FILER OCH PROGRAM OCH STÄNG AV DATORN VIA START-MENYN

Problem med minne



VARNING! Innan du börjar med någon av instruktionerna i det här avsnittet ska du läsa säkerhetsanvisningarna i *produktinformationsguiden*.

VID MEDDELANDE OM OTILLRÄCKLIGT MINNE —

- Spara och stäng alla öppna filer och avsluta alla öppna program som du inte använder för att se om detta löser problemet.
- Dokumentationen för programmen anger minimikraven för minne. Installera vid behov mer minne (se "Installera en minnesmodul" i din *Användarhandbok*).
- Installera om minnesmodulerna (se "Minne" i *Användarhandboken*) för att säkerställa korrekt kommunikation mellan datorn och minnet.
- Kör Dell Diagnostics (se "Dell Diagnostics" på sidan 526).

OM DU HAR ANDRA MINNESPROBLEM —

- Installera om minnesmodulerna (se "Minne" i *Användarhandboken*) för att säkerställa korrekt kommunikation mellan datorn och minnet.

- Se till att du följer riktlinjerna för installation av minne (se ”Installera en minnesmodul” i *Användarhandboken*).
- Kontrollera att det minne du använder passar för datorn. Om du vill ha mer information om vilken typ av minne som kan användas i datorn, se ”Minne” i *Användarhandboken*.
- Kör Dell Diagnostics (se ”Dell Diagnostics” på sidan 526).

Problem med mus



VARNING! Innan du börjar med någon av instruktionerna i det här avsnittet ska du läsa säkerhetsanvisningarna i *produktinformationsguiden*.

KONTROLLERA MUSKABELN —

- Kontrollera att kabeln inte är skadad eller sliten, och kontrollera kabelkontaktarna och titta efter böjda eller trasiga stift. Räta ut eventuella böjda stift.
- Ta bort eventuella förlängningskablar för musen och anslut den direkt till datorn.
- Kontrollera att muskabeln är ansluten så som visas i installationsschemat för datorn.

STARTA OM DATORN —

- 1 Tryck på <Ctrl><Esc> samtidigt för att visa **Start**-menyn.
- 2 Tryck på <ä>, tryck på upp- och nedpilstangenterna för att markera **Avsluta** eller **Stäng av**, och tryck sedan på <Enter>.
- 3 När datorn stängts av återansluter du muskabeln så som installationsschemat visar.
- 4 Starta datorn.

TESTA MUSEN — Anslut en mus som du vet fungerar till datorn och testa med den.

KONTROLLERA INSTÄLLNINGARNA FÖR MUSEN —

Windows XP:

- 1 Klicka på **Start** → **Kontrollpanelen** → **Mus**.
- 2 Ändra inställningarna efter behov.

Windows Vista:

- 1 Klicka på **Start**  → **Kontrollpanelen** → **Maskinvara och ljud** → **Mus**.
- 2 Ändra inställningarna efter behov.

INSTALLERA OM MUSDRIVRUTINEN — Se ”Drivrutiner” i *Användarhandboken*.

KÖR FELSÖKAREN FÖR MASKINVARA — Se ”Felsökare för maskinvara” på sidan 525.

Problem med nätverk

 **WARNING!** Innan du börjar med någon av instruktionerna i det här avsnittet ska du läsa säkerhetsanvisningarna i *produktinformationsguiden*.

KONTROLLERA NÄTVERKSLAMPAN PÅ DATORNS FRAMSIDA — Om lampan för länkeintegritet är släckt (se ”Kontroller och indikatorer” i *Användarhandboken*), äger ingen nätverkskommunikation rum. Sätt tillbaka nätverkskabeln.

KONTROLLERA KONTAKTEN PÅ NÄTVERKSKABELN — Kontrollera att nätverkskabeln är ordentligt ansluten både på datorns baksida och till nätverksjacket.

STARTA OM DATORN OCH FÖRSÖK ATT LOGGA IN PÅ NÄTVERKET IGEN

KONTROLLERA NÄTVERKSINSTÄLLNINGARNA — Tala med nätverksadministratören eller den som installerade nätverket och kontrollera att nätverksinställningarna är korrekta och att nätverket fungerar.

KÖR FELSÖKAREN FÖR MASKINVARA — Se ”Felsökare för maskinvara” på sidan 525.

Problem med strömförsörjningen

 **WARNING!** Innan du börjar med någon av instruktionerna i det här avsnittet ska du läsa säkerhetsanvisningarna i *produktinformationsguiden*.

OM STRÖMINDIKATORN LYSER GRÖNT OCH DATORN INTE SVARAR — Se ”Diagnostiklampor” på sidan 518.

OM STRÖMINDIKATORN BLINKAR GRÖNT — Datorn är i vänteläge. Tryck på någon av tangenterna på tangentbordet, flytta musen eller tryck på strömknappen för att återgå till normalläge.

OM STRÖMINDIKATORN ÄR SLÄCKT — Datorn är endera avstängd eller får ingen ström.

- Sätt i nätkabeln igen i nätkontakten på datorns baksida och eluttaget.
- Ta bort alla eventuella förgreningsdosor, förlängningssladdar och strömskydd och prova om datorn startar korrekt.
- Kontrollera att eventuella grenutag som används är anslutna till ett nätuttag och är påslagna.
- Kontrollera att eluttaget fungerar genom att ansluta något annat till det, exempelvis en lampa.
- Kontrollera att huvudnätkabeln och frontpanelkabeln är ordentligt fastsatta i moderkortet (se ”Komponenter på moderkortet” i *Användarhandboken*).

OM STRÖMINDIKATORN BLINKAR GULT — Strömmen går fram till datorn, men ett internt strömförsörjningsproblem kan ha uppstått.

- Kontrollera att spänningssomkopplaren är inställd för att motsvara den nätspänning som används där du bor (om tillämpligt).
- Kontrollera att alla komponenter och kablar är korrekt installerade och ordentligt anslutna till moderkortet (se ”Komponenter på moderkortet” i *Användarhandboken*).

OM STRÖMINDIKATORN LYSER MED FAST GULT SKEN — Det kan vara fel på en enhet, eller också är den felaktigt installerad.

- Ta bort och sätt tillbaka minnesmoduleerna (se ”Minne” i *Användarhandboken*).
- Ta bort och sätt tillbaka eventuella expansionskort, inklusive grafikkort (se ”Kort” i *Användarhandboken*).

ELIMINERA STÖRNINGAR — Några möjliga störningskällor är:

- Förlängningsladdar för ström, tangentbord och mus
- För många enheter anslutna till samma grenuttag
- Flera förgreningsdosor anslutna till samma eluttag

Problem med skrivare



VARNING! Innan du börjar med någon av instruktionerna i det här avsnittet ska du läsa säkerhetsanvisningarna i *produktinformationsguiden*.



OBS! Om du behöver teknisk support för skrivaren kontaktar du skrivartillverkaren.

LÄS DOKUMENTATIONEN TILL SKRIVAREN — Följ inställnings- och felsökningsanvisningarna i dokumentationen till skrivaren.

KONTROLLERA ATT SKRIVAREN ÄR PÅ

KONTROLLERA ATT SKRIVARKABELN ÄR ANSLUTEN —

- Läs dokumentationen för skrivaren om du vill veta mer om detta.
- Kontrollera att skrivarkablarna är korrekt anslutna till skrivaren och datorn.

TESTA ELUTTAGET — Kontrollera att eluttaget fungerar genom att ansluta något annat till det, exempelvis en lampa.

KONTROLLERA ATT WINDOWS KAN KOMMUNICERA MED SKRIVAREN —

Windows XP:

1 Klicka på Start → Kontrollpanelen → Skrivare och annan maskinvara → Visa installerade skrivare eller faxskrivare.

2 Om skrivaren visas högerklickar du på dess ikon.

- 3 Klicka på **Egenskaper** → **Portar**. Om det är en parallellskrivare kontrollerar du att inställningen **Skriv ut till följande port(ar)**: har värdet **LPT1 (skrivarport)**. Om det är en USB-skrivare kontrollerar du att inställningen **Skriv ut till följande port(ar)**: har värdet **USB**.

Windows Vista:

- 1 Klicka på **Start**  → **Kontrollpanelen** → **Maskinvara och ljud** → **Skrivare**.
- 2 Om skrivaren visas högerklickar du på dess ikon.
- 3 Klicka på **Egenskaper** och sedan på **Portar**.
- 4 Ändra inställningarna efter behov.

INSTALLERA OM SKRIVARDRIVRUTINEN — Information om hur du installerar om skrivardrivrutinen finns i dokumentationen till skrivaren.

Problem med skannrar

 **WARNING!** Innan du börjar med någon av instruktionerna i det här avsnittet ska du läsa säkerhetsanvisningarna i *produktinformationsguiden*.

 **OBS!** Om du behöver teknisk support för skannern ska du kontakta tillverkaren.

LÄS DOKUMENTATIONEN TILL SKANNERN — Följ inställnings- och felsökningsanvisningarna i dokumentationen till skannern.

LÅS UPP SKANNERN — Se till att skannern är upplåst om den har en låsflik eller låsknapp.

STARTA OM DATORN OCH FÖRSÖK ANVÄNDA SKANNERN IGEN

KONTROLLERA KABELANSLUTNINGARNA —

- Information om kabelanslutningar finns i dokumentationen som medföljde skannern.
- Kontrollera att skannersladdarna är korrekt anslutna till skannern och datorn.

UNDERSÖK OM WINDOWS HITTAR SKANNERN —

Windows XP:

- 1 Klicka på **Start** → **Kontrollpanelen** → **Skrivare och annan maskinvara** → **Skannrar och kameror**.
- 2 Om skannern finns med i listan hittar Windows den.

Windows Vista:

- 1 Klicka på **Start**  → **Kontrollpanelen** → **Maskinvara och ljud** → **Skannrar och kameror**.
- 2 Om skannern finns med i listan hittar Windows den.

INSTALLERA OM SKANNERDRIVRUTINEN — Anvisningar finns i dokumentationen till skannern.

Problem med ljud och högtalare

 **WARNING!** Innan du börjar med någon av instruktionerna i det här avsnittet ska du läsa säkerhetsanvisningarna i *produktinformationsguiden*.

Inget ljud från högtalarna

 **OBS!** Volymkontrollen på vissa MP3-spelare och andra mediaspelare åsidosätter volyminställningarna i Windows. Kontrollera alltid att volymen på mediaspelaren inte är avstängd eller nedvriden.

KONTROLLERA HÖGTALARKABELANSLUTNINGARNA — Se till att högtalarna är anslutna enligt den installationsöversikt som medföljde dem. Om du har köpt ett ljudkort kontrollerar du att högtalarna är anslutna till kortet.

KONTROLLERA ATT BASHÖGTALAREN OCH HÖGTALARNA ÄR PÅ — Se installationsanvisningarna som medföljde högtalarna. Om högtalarna har ett volymreglage justerar du volym, bas eller diskant för att undvika att ljudet förvrängs.

STÄLL IN VOLYMEN I WINDOWS — Klicka eller dubbelklicka på högtalarikonen i det nedre högra hörnet av skärmen. Kontrollera att volymen är uppskruvad och att ljudet inte är avstängt.

KOPPLA FRÅN EVENTUELLA HÖRLURAR — Högtalarna kopplas från automatiskt när ett par hörlurar ansluts till uttaget på frontpanelen.

TESTA ELUTTAGET — Kontrollera att eluttaget fungerar genom att ansluta något annat till det, exempelvis en lampa.

AVLÄGSNA EVENTUELLA STÖRNINGAR — Kontrollera möjliga störningskällor genom att stänga av fläktar, lysrör eller halogenlampor i närheten.

KÖR DIAGNOSTIKTESTET FÖR HÖGTALARE

INSTALLERA OM LJUDDRIVRUTINEN — Se ”Drivrutiner” i *Användarhandboken*.

KÖR FELSÖKAREN FÖR MASKINVARA — Se ”Felsökare för maskinvara” på sidan 525.

Inget ljud i hörlurarna

KONTROLLERA ATT HÖRLURSKABELN ÄR ANSLUTEN — Kontrollera att kontakten till hörlurarna är ordentligt ansluten i uttaget (se ”Om datorn” på sidan 497).

STÄLL IN VOLYMEN I WINDOWS — Klicka eller dubbelklicka på högtalarikonen i det nedre högra hörnet av skärmen. Kontrollera att volymen är uppskruvad och att ljudet inte är avstängt.

Problem med grafik och bildskärm



VARNING! Innan du börjar med någon av instruktionerna i det här avsnittet ska du läsa säkerhetsanvisningarna i *produktinformationsguiden*.



ANMÄRKNING: Om datorn levererades med ett PCI Express-grafikkort installerat behöver du inte ta bort det om du installerar ytterligare grafikkort; emellertid behövs det kortet för felsökning. Om du tar bort kortet ska du förvara det på en säker plats. Information om ditt grafikkort finns på support.dell.com.

Bildskärmen är tom



OBS! Information om felsökningsprocedurer hittar du i dokumentationen till bildskärmen.

KONTROLLERA ATT BILDSKÄRMSKABELN ÄR ANSLUTEN —

- Kontrollera att bildskärmskabeln är ansluten till rätt grafikkort (om datorn har två grafikkort).
- Om du använder en DVI-till-VGA-adapter ska du kontrollera att adaptern är rätt ansluten till grafikkortet och bildskärmen.
- Kontrollera att bildskärmskabeln är ansluten så som visas i installationsschemat för datorn.
- Ta bort eventuella videoförlängningskablar och anslut bildskärmen direkt till datorn.
- Byt dator och bildskärmskablar för att avgöra om bildskärmens nätkabel är skadad.
- Kontrollera kontakterna och titta efter böjda eller skadade stift (det är normalt att vissa stift saknas i bildskärmskontakter).

KONTROLLERA STRÖMINDIKATORN PÅ BILDSKÄRMEN —

- När strömindikatorn lyser eller blinkar får bildskärmen ström.
- Om strömindikatorn är släckt sätter du på bildskärmen genom att trycka in knappen.
- Om strömindikatorn blinkar trycker du på en tangent eller rör på musen för att återgå till normalläge.

TESTA ELUTTAGET — Kontrollera att eluttaget fungerar genom att ansluta något annat till det, exempelvis en lampa.

KONTROLLERA INDIKATORLAMPORNA — Se ”Diagnostiklampor” på sidan 518.

Det är svårt att läsa på bildskärmen

KONTROLLERA BILDSKÄRMSINSTÄLLNINGARNA — Läs dokumentationen för bildskärmen för att få information om hur du justerar kontrast och ljusstyrka, avmagnetiserar bildskärmen och kör bildskärmens självtest.

FLYTTA BORT BASHÖGTALAREN FRÅN BILDSKÄRMEN — Om ditt högtalarsystem inkluderar en bashögtalare ska du se till att den är placerad minst 60 cm från bildskärmen.

FLYTTA BORT BILDSKÄRMEN FRÅN EXTERNA STRÖMKÄLLOR — Fläktar, lysrörslampor, halogenlampor och andra elektriska apparater kan få bilden på skärmen att verka *skakig*. Stäng av enheter som står nära skärmen för att se om de påverkar den.

VRID PÅ BILDSKÄRMEN FÖR ATT ELIMINERA SOLREFLEXER OCH EVENTUELLA STÖRNINGAR

ÄNDRA BILDSKÄRMSINSTÄLLNINGARNA I WINDOWS —

Windows XP:

- 1 Klicka på Start → Kontrollpanelen → Utseende och teman.
- 2 Klicka på det område som du vill ändra eller klicka på ikonen Bildskärm.
- 3 Prova andra inställningar under Färgkvalitet och Skärmupplösning.

Windows Vista:

- 1 Klicka på Start  → Kontrollpanelen → Maskinvara och ljud → Anpassning → Bildskärmsinställningar.
- 2 Justera Upplösning och Färginställningar efter behov.

3D-bildkvaliteten är mindre bra

KONTROLLERA STRÖMKABELANSLUTNINGEN TILL GRAFIKKORTET — Kontrollera att strömkabeln till grafikkortet (ett eller två) är rätt ansluten till kortet.

KONTROLLERA BILDSKÄRMSINSTÄLLNINGARNA — Läs dokumentationen för bildskärmen för att få information om hur du justerar kontrast och ljusstyrka, avmagnetiserar bildskärmen och kör bildskärmens självtest.

Endast en del av bildskärmen är läslig

SLÅ PÅ DATORN OCH DEN EXTERNA SKÄRMEN OCH JUSTERA LJUSSTYRKAN OCH KONTRASTEN — Om bildskärmen fungerar kan det vara fel på grafikkortet. Kontakta Dell för hjälp (se "Kontakta Dell" i *Användarhandboken*).

Index

A

Användarhandbok, 492
avbrottsfri kraftförsörjning.
Se *UPS*, 513

B

batteri
 problem, 530
bildskärm
 problem, 543
 tom, 543
bildskärmen
 svår att läsa, 544

C

CD-RW-enhet
 problem, 531
cd-skivan operativsystemet, 496
cd-skivor
 operativsystem, 496
Check Disk, 531

D

dator
 kraschar, 535-537
 pipkoder, 522

datorn svarar inte, 535-536
Dell Diagnostics, 526
Dells supportwebbplats, 494
diagnostik
 Dell, 526
 indikatorer, 499, 503, 518
 pipkoder, 522
diagnostiklampor, 518
dokumentation
 Användarhandbok, 492
 ergonomi, 492
 garanti, 492
 Licensavtal för slutanvändare, 492
 myndighetsinformation, 492
 online, 494
 Produktinformationsguide, 492
 säkerhet, 492

E

enheter
 problem, 530
e-post
 problem, 532
ergonomiinformation, 492
etiketter
 Microsoft Windows, 493
 Servicenummer, 493

F

- felmeddelanden
 - diagnostikindikatorer, 518
 - pipkoder, 522
 - problem, 533
- Felsökare för maskinvara, 525
- felsökning
 - Dell Diagnostics, 526
 - diagnostikindikatorer, 518
 - felsökare för maskinvara, 525
 - Hjälp- och supportcenter, 495
 - konflikter, 525

G

- garantiinformation, 492
- Guiden Överför filer och inställningar, 510
- guider
 - Guiden Överför filer och inställningar, 510

H

- hårddisk
 - aktivitetsindikator, 498-499, 501, 503
 - problem, 531
- Hjälp- och supportcenter, 495
- hjälpfil
 - Windows hjälp- och supportcenter, 495
- hörlurar
 - kontakt, 499, 503

I

- IEEE
 - kontakter, 498, 501
- IEEE 1394
 - problem, 534
- indikatorer
 - dators baksida, 518
 - diagnostik, 499, 503, 518
 - hårddiskaktivitet, 498-499, 501, 503
 - länktintegritet, 504
 - nätverk, 504-505
 - nätverksaktivitet, 505
 - ström, 499, 502
- Internet
 - problem, 532
- IRQ-konflikter, 525

K

- konflikter
 - program-/maskinvaruinkompatibilitet, 525
- kontakter
 - hörlurar, 499, 503
 - IEEE, 498, 501
 - line-in, 505
 - line-out, 505
 - ljud, 505
 - mus, 504
 - nätverkskort, 505
 - parallell, 504
 - seriell, 506
 - ström, 500, 503
 - tangentbord, 506

kort
platser, 501, 503

L

Licensavtal för
slutanvändare, 492

ljudkontakter
line-in, 505
line-out, 505

M

maskinvara
Dell Diagnostics, 526
konflikter, 525
pipkoder, 522

meddelanden
fel, 533

minne
problem, 537

modem
problem, 532

mus
kontakt, 504
problem, 538

myndighetsinformation, 492

N

nätverk
port, 505
problem, 539

O

operativsystem
installera om, 496

optisk enhet
problem, 531

överföra information till en ny
dator, 510

P

pipkoder, 522

portar
USB, 498, 502, 505

problem
allmänna, 535
batteri, 530
bildskärmen är tom, 543
bildskärmen svår att läsa, 544
blå skärm, 537
CD-RW-enhet, 531
datorn kraschar, 535-537
datorn svarar inte, 535-536
Dell Diagnostics, 526
diagnostikindikatorer, 518
enheter, 530
e-post, 532
felmeddelanden, 533
grafik och bildskärm, 543
hårddisk, 531
IEEE 1394, 534
Internet, 532
konflikter, 525
minne, 537
modem, 532

problem (*Fortsättning*)

mus, 538

nätverk, 539

optisk enhet, 531

pipkoder, 522

program kraschar, 536

program svarar inte, 536

programvara, 536-537

skanner, 541

skärmen är tom, 543

skärmen svår att läsa, 544

skrivare, 540

strömförsörjning, 539

strömindikatorlägen, 539

tangentbord, 535

Produktinformationsguide, 492

programvara

konflikter, 525

problem, 536-537

R

ResourceCD

Dell Diagnostics, 526

S

S.M.A.R.T, 525

Så här startar du Dell

Diagnostics från cd-skivan

Drivers and Utilities, 527

säkerhetsinstruktioner, 492

Serviceetikett, 493

skanner

problem, 541

skärm. Se *bildskärm*

skrivare

ansluta, 510

installera, 510

problem, 540

spänningsregulator, 500, 504

Starta Dell Diagnostics från

hårddisken, 526

ström

indikator, 499, 502

knapp, 498, 502

kontakt, 500, 503

överspänningsskydd, 513

skyddsenheter, 513

spänningsutjämnare, 513

UPS, 513

strömförsörjning

problem, 539

strömindikatorlägen, 539

supportwebbplats, 494

T

tangentbord

kontakt, 506

problem, 535

U

UPS, 513

USB

kontakt, 505

portar, 498, 502

V

video

problem, 543

volym

justera, 542

volymjustering

problem, 542

W

Windows XP

Felsökaren för maskinvara, 525

Guiden Överför filer och
inställningar, 510

Hjälp- och supportcenter, 495

installera om, 496

תוכנית אבחון

584, Dell

תוכנית האבחון של Dell, 584

תיעוד

אחריות, 556

ארגונומיה, 556

בטיחות, 556

הסכם רישיון למשתמש קצה, 556

מדריך למשתמש, 556

מדריך מידע מוצר, 556

מקוון, 557

תקינה, 556

תצוגה. ראה צג

תקליטור מערכת ההפעלה, 558

תקליטורים

מערכת הפעלה, 558

נ

מרכז העזרה והתמיכה, 557
 נורות אבחון, 577
 תוכנית האבחון של Dell, 584

נוריות

אבחון, 577, 563, 561

גב המחשב, 577

הפעלה, 563, 560

פעילות כונן קשיח, 559, 561, 562, 564

פעילות רשת, 566

רשת, 565, 566

תקינות קישור, 565

נוריות אבחון, 577

נורית הפעלה

מצבים, 597

צ

צג

בעיות, 600

קשה לקריאה, 601

ריק, 601

ק

קודי צפצוף, 581

קובץ עזרה

מרכז העזרה והתמיכה של

Windows, 557

ו

סוללה

בעיות, 588

סורק

בעיות, 599

ר

רשת

בעיות, 597

מחבר, 565

ע

עוצמת קול

כוונון, 600

עכבר

בעיות, 596

מחבר, 565

ת

תג שירות, 556

תוויות

Microsoft Windows, 556

תג שירות, 556

תוכנה

בעיות, 594, 595

התנגשויות, 584

פ

פותר בעיות החומרה, 584

פתרון בעיות

Hardware Troubleshooter (אבחון

בעיות חומרה), 584

התנגשויות, 584

מדריך מידע מוצר, 556
מודם
בעיות, 590
מחברי קול
קו יציאה, 566
קו כניסה, 566
מחברים
IEEE, 560, 563
USB, 560, 563, 566
אווניות, 561, 563, 564
חשמל, 561, 564
טורים, 566
מקבילי, 565
מקלדת, 566
מתאם רשת, 565
עכבר, 565
קו יציאה, 566
קו כניסה, 566
קול, 566
מחשב
מפסיק להגיב, 594
קודי צפצוף, 581
קורס, 594595
מידע אודות אחריות, 556
מידע ארגונומי, 556
מידע תקינה, 556
מסך. ראה צג
מערכת הפעלה
התקנה מחדש, 558
מקלדת
בעיות, 593
מחבר, 566
מרכז העזרה והתמיכה, 557
מתג בחירת מתח, 562, 564

ח

חומרה
התנגשויות, 584
קודי צפצוף, 581
תוכנית האבחון של Dell, 584
חשמל
אל פסק, 574
בעיות, 597
התקני הגנה, 574
מגני נחשולים, 574
מחבר, 561, 564
מייצב מתח, 574

כ

כונן RW-CD (צורב תקליטורים)
בעיות, 589
כונן אופטי
בעיות, 589
כונן קשיח
בעיות, 590
נורית פעילות, 559, 561, 564
כוננים
בעיות, 588
כרטיסים
חריצים, 562, 564

מ

מדפסת
בעיות, 598
התקנה, 570
חיבור, 570
מדריך למשתמש, 556

- ה**
- הודעות שגיאה
 - בעיות, 592
 - נוריות אבחון, 577
 - קודי צפצוף, 581
 - הוראות בטיחות, 556
 - הסכם רשיון למשתמש קצה, 556
 - העברת מידע למחשב חדש, 570
 - הפעלה
 - לחצן, 560, 563
 - נורית, 560, 563
 - הפעלת תוכנית האבחון של Dell מהכונן
 - הקשיח, 585
 - הפעלת תוכנית האבחון של Dell
 - מהתקליטור Drivers and Utilities (מנהלי התקנים ותוכניות שירות), 586
 - התנגשויות
 - אי-תאימויות בתוכנה ובחומרה, 584
 - התנגשויות IRQ, 584
- ו**
- דואר אלקטרוני, 590
 - הודעות שגיאה, 592
 - המחשב מפסיק להגיב, 594
 - המסך ריק, 601
 - הצג ריק, 601
 - התנגשויות, 584
 - וידאו וצג, 600
 - זיכרון, 595
 - חשמל, 597
 - כוונון עוצמת קול, 600
 - כונן CD-RW (צורב תקליטורים), 589
 - כונן אופטי, 589
 - כונן קשיח, 590
 - כוננים, 588
 - כללי, 594
 - מדפסת, 598
 - מודם, 590
 - מחשב קורס, 595-594
 - מסך כחול, 595
 - מסך קשה לקריאה, 601
 - מצבי נורית ההפעלה, 597
 - מקלדת, 593
 - נוריות אבחון, 577
 - סוללה, 588
 - סורק, 599
 - עכבר, 596
 - צג קשה לקריאה, 601
 - קודי צפצוף, 581
 - רשת, 597
 - תוכנה, 595-594
 - תוכנית האבחון של Dell, 584
 - תוכנית מפסיקה להגיב, 594
 - תוכנית קורסת, 594
- ז**
- זיכרון
 - בעיות, 595

ט

- דואר אלקטרוני
 - בעיות, 590

W

Windows XP
Hardware Troubleshooter
584 (אבחון בעיות חומרה),
570 אשף העברת הקבצים וההגדרות,
558 התקנה מחדש,
557 מרכז העזרה והתמיכה,

א

אבחון
577, 563, 561 נוריות,
581 קודי צפצוף,
אוזניות
564, 563, 561 מחבר,
אינטרנט
590 בעיות,
574 אל פסק. ראה אל פסק (UPS),
570 אשף העברת הקבצים וההגדרות,
אשפים
570 אשף העברת הקבצים וההגדרות,
אתר, 557 Dell Support,
אתר תמיכה, 557

ב

בעיות
593, IEEE 1394
אינטרנט, 590

C

590 Check Disk (בדיקת דיסק),

I

IEEE
מחברים, 563, 560
IEEE 1394
בעיות, 593

R

ResourceCD
תוכנית האבחון של Dell, 584

S

584, S.M.A.R.T

U

574 UPS (אל פסק),
USB
מחבר, 566
מחברים, 563, 560

- 1 לחץ על **Start** (התחל)  ← **Control Panel** (לוח בקרה) ← **Hardware and Sound** (חומרה וצליל) ← **Personalization** (התאמה אישית) ← **Display Settings** (הגדרות תצוגה).
- 2 כוונן את ההגדרות **Resolution** (רזולוציה) ו-**Colors** (צבע) בהתאם לצורך.

איכות נמוכה של תמונה תלת-ממדית

בדוק את חיבור כבל החשמל של הכרטיס הגרפי — ודא שכבל החשמל של הכרטיס(ים) הגרפי(ים) מחובר כהלכה לכרטיס.

בדוק את הגדרות הצג — להוראות לכוונן הניגודיות והבהירות, לדמגנטיזציה (ביטול מיגנט) של הצג ולהפעלת הבדיקה העצמית של הצג, עיין בתיעוד של הצג.

רק חלק מהצג מוצג כראוי

הפעל את המחשב ואת הצג וכוונן את הבהירות והניגודיות — אם הצג פועל, ייתכן שהכרטיס(ים) הגרפי(ים) פגומים. לקבלת סיוע, פנה אל Dell (ראה "פנייה אל Dell" במדריך למשתמש).

 **הערה:** להליכי פתרון בעיות, ראה בתיעוד של הצג.

בדוק את חיבורי הכבלים של האוזניות —

- ודא שכבל הצג מחובר לכרטיס הגרפי הנכון (בתצורות הכוללות שני כרטיסים גרפיים).
- אם אתה משתמש במתאם DVI ל-VGA, ודא שהמתאם מחובר כראוי לכרטיס הגרפי ולצג.
- ודא שכבל העכבר מחובר כפי שמודגם בתרשים ההתקנה של המחשב.
- נתק כבלים מאריכים מהמקלדת וחבר את המקלדת ישירות למחשב.
- החלף בין כבלי החשמל של המחשב והמשך כדי לבדוק אם כבל החשמל של הצג פגום.
- בדוק את המחברים וודא שהפינים אינם מעוקמים או שבורים (בדרך כלל יש פינים חסרים במחברים של כבלי מסכים).

בדוק את נורית ההפעלה של הצג —

- כאשר נורית ההפעלה דולקת או מהבהבת, חשמל מגיע לצג.
 - אם נורית ההפעלה כבויה, לחץ בחוזקה על הלחצן כדי לוודא שהצג פועל.
 - אם נורית ההפעלה מהבהבת, הקש על מקש במקלדת או הזז את העכבר כדי לחדש את ההפעלה הרגילה.
- בדוק את שקע החשמל** — ודא ששקע החשמל תקין. לשם כך חבר אליו מכשיר אחר, כגון מנורה.
- בדוק את נוריות האבחון** — ראה "נוריות אבחון" בעמוד 577.

קשה לקרוא טקסט שמוצג על המסך

בדוק את הגדרות הצג — להוראות לכוונן הניגודיות והבהירות, לדמגנטיזציה (ביטול מיגנוט) של הצג ולהפעלת הבדיקה העצמית של הצג, עיין בתיעוד של הצג.

הרחק את הסאב-וופר מהצג — אם מערכת הרמקולים שלך כוללת סאב-וופר, ודא שהסאב-וופר ממוקם במרחק של 30 ס"מ לפחות מהצג.

הרחק את הצג ממקורות חשמל חיצוניים — מאווררים, מנורות פלורסנט, מנורות הלוגן ומכשירי חשמל אחרים עלולים לגרום לתמונת המסך לרעוד. כבה התקנים שנמצאים בקרבת הצג כדי לבדוק אם הם גורמים להפרעות.

סובב את הצג כדי להפחית השתקפות אור שמש והפרעות אפשריות

כונן את הגדרות התצוגה של Windows —

Windows XP:

1 לחץ על **Start** (התחל) ← **Control Panel** (לוח בקרה) ← **Appearance and Themes** (מראה וערכות נושא).

2 לחץ על האזור שברצונך לשנות או לחץ על הסמל **Display** (תצוגה).

3 נסה הגדרות שונות עבור **Color quality** (איכות צבע) ו-**Screen resolution** (רזולוציית מסך).

בעיות קול ורמקולים

⚠ התראה: לפני שתתחיל לבצע הליך כלשהו בסעיף זה, בצע את הוראות הבטיחות במדריך מידע המוצר.

הרמקולים אינם משמיעים צליל

✍ הערה: בקרת עוצמת הקול של MP3 וגני מדיה אחרים עלולה לדרוס את הגדרת עוצמת הקול של Windows. בדוק תמיד כדי לוודא שעוצמת הקול של גנן או גני המדיה לא הוחלשה או הושתקה.

בדוק את חיבורי הכבלים של המדפסת — ודא שהרמקולים מחוברים כפי שמודגם בתרשים ההתקנה שצורף לרמקולים. אם רכשת כרטיס קול, ודא שהרמקולים מחוברים לכרטיס.

ודא שהסאב-וופר והרמקולים מופעלים — עיין בתרשים החיבור המצורף לרמקולים. אם הרמקולים מצוידים בבקרי עוצמה, כוונן את עוצמת הקול, הבס או הטרבל כדי למנוע עיוותי צליל.

כוונן את בקרת עוצמת הקול של Windows — לחץ פעם או פעמיים על סמל הרמקול בפינה הימנית התחתונה של המסך. ודא שעוצמת הקול מכוונת לדרגה מספקת ושהקול אינו מושתק.

נתק אוזניות ממחבר האוזניות — הרמקולים מושתקים אוטומטית כאשר מחברים אוזניות למחבר הנמצא בלוח החיבורים הקדמי של המחשב.

בדוק את שקע החשמל — ודא ששקע החשמל תקין. לשם כך חבר אליו מכשיר אחר, כגון מנורה.

סלק הפרעות אפשריות — כבה מאווררים, גורות פלואורסנטיות, מנורות הלוגן או מכשירים אחרים הפועלים בקרבת מקום כדי למנוע הפרעה אפשרית.

הפעל את תוכנית האבחון של הרמקולים

התקן מחדש את מנהל ההתקן של הקול (SOUND) — ראה "מנהלי התקנים" במדריך למשתמש.

הפעל את HARDWARE TROUBLESHOOTER (פותר בעיות החומרה) — ראה "פותר בעיות החומרה" בעמוד 584.

האוזניות אינן משמיעות צליל

בדוק את חיבורי הכבלים של האוזניות — ודא שכבל האוזניות מחובר היטב למחבר האוזניות (ראה "אודות המחשב" בעמוד 559).

כוונן את בקרת עוצמת הקול של Windows — לחץ פעם או פעמיים על סמל הרמקול בפינה הימנית התחתונה של המסך. ודא שעוצמת הקול מכוונת לדרגה מספקת ושהקול אינו מושתק.

בעיות וידאו וצג

⚠ התראה: לפני שתתחיל לבצע הליך כלשהו בסעיף זה, בצע את הוראות הבטיחות במדריך מידע המוצר.

⬅ שים לב: אם צורף למחשב כרטיס גרפי של PCI Express מותקן, אין צורך להסיר את הכרטיס בעת התקנה של כרטיסים גרפיים נוספים. עם זאת, הכרטיס דרוש לצורך פתרון בעיות. אם אתה מסיר את הכרטיס, אחסן אותו במקום בטוח. למידע על הכרטיס הגרפי שלך, בקר בכתובת support.dell.com.

1 לחץ על **Start** (התחל)  ← **Control Panel** (לוח בקרה) ← **Hardware and Sound** (חומרה וצליל) ← **Mouse** (עכבר).

2 אם המדפסת מופיעה ברשימה, לחץ לחיצה ימנית על סמל המדפסת.

3 לחץ על **Properties** (מאפיינים), ולאחר מכן לחץ על **Ports** (יציאות).

4 התאם את ההגדרות לפי הצורך.

התקן מחדש את מנהל ההתקן של המדפסת — למידע על התקנה מחדש של מנהל התקן המדפסת, ראה בתיעוד של המדפסת.

בעיות סורק

התראה: לפני שתתחיל לבצע הליך כלשהו בסעיף זה, בצע את הוראות הבטיחות במדריך מידע המוצר. 

הערה: אם דרושה לך תמיכה טכנית לסורק, פנה אל יצרן הסורק. 

עיין בתיעוד המצורף לסורק — לקבלת מידע על התקנה ופתרון בעיות, עיין בתיעוד המצורף לסורק.

שחרר את נעילת הסורק — ודא שהסורק אינו נעול (אם הוא מצויד בלשונית נעילה או בלחצן נעילה).

הפעל מחדש את המחשב ונסה שוב להשתמש בסורק

בדוק את חיבורי הכבלים —

- למידע על חיבורי הכבלים, עיין בתיעוד המצורף לסורק.
- ודא שכבלי הסורק מחוברים היטב לסורק ולמחשב.

ודא ש-Windows מזהה את הסורק —

:Windows XP

1 לחץ על **Start** (התחל) ← **Control Panel** (לוח בקרה) ← **Printers and Other Hardware** (מדפסות ופריטי חומרה אחרים) ← **Scanners and Cameras** (סורקים ומצלמות).

2 אם הסורק מופיע ברשימה סימן ש-Windows מזהה אותו.

:Windows Vista

1 לחץ על **Start** (התחל)  ← **Control Panel** (לוח בקרה) ← **Hardware and Sound** (חומרה וצליל) ← **Scanners and Cameras** (סורקים ומצלמות).

2 אם הסורק מופיע ברשימה סימן ש-Windows מזהה אותו.

התקן מחדש את מנהל ההתקן של הסורק — לקבלת הוראות, עיין בתיעוד המצורף לסורק.

- ודא ששקע החשמל תקין. לשם כך חבר אליו מכשיר אחר, כגון מנורה.
- ודא שכבל החשמל הראשי וכבל הלוח הקדמי מחוברים היטב ללוח המערכת (ראה "רכיבי לוח מערכת" במדריך למשתמש).
- **אם נורית ההפעלה מהבהבת בירוק** — המחשב מקבל חשמל, אך ייתכן שיש בעיית חשמל פנימית.
 - ודא שמתג בחירת המתח (אם הוא זמין) מכוון לאספקת זרם החילופין הזמינה במיקומך.
 - ודא שכל הרכיבים והכבלים מותקנים כהלכה ומחוברים היטב ללוח המערכת (ראה "רכיבי לוח המערכת" במדריך למשתמש).
- **אם נורית ההפעלה מהבהבת בירוק** — ייתכן שאירעה תקלה בהתקן או שהוא מותקן באופן שגוי.
 - הסר את מודולי הזיכרון ולאחר מכן התקן אותם מחדש (ראה "זיכרון" במדריך למשתמש).
 - הסר את כל כרטיסי ההרחבה, כולל כרטיסים גרפיים, ולאחר מכן התקן אותם מחדש (ראה "כרטיסים" במדריך למשתמש).

סלק הפרעות — גורמים אפשריים אחדים להפרעות הם:

- כבלים מאריכים לכלל החשמל, למקלדת ולעכבר.
- התקנים רבים מדי מחוברים לאותו מפצל חשמלי.
- מפצלי חשמל מרובים מחוברים לאותו שקע חשמלי.

בעיות מדפסת

⚠ התראה: לפני שתתחיל לבצע הליך כלשהו בסעיף זה, בצע את הוראות הבטיחות במדריך מידע המוצר.

🔧 הערה: אם דרושה לך תמיכה טכנית למדפסת, פנה אל יצרן המדפסת. **עיון בתיעוד המדפסת** — לקבלת מידע על התקנה ופתרון בעיות, עיין בתיעוד המצורף למדפסת.

ודא שהמדפסת מופעלת

בדוק את חיבורי הכבלים של המדפסת —

- למידע על חיבורי הכבלים, עיין בחומר התיעוד המצורף למדפסת.
 - ודא שכבלי המדפסת מחוברים היטב למדפסת ולמחשב.
- בדוק את שקע החשמל** — ודא ששקע החשמל תקין. לשם כך חבר אליו מכשיר אחר, כגון מנורה.

ודא ש-Windows מזהה את המדפסת —

:Windows XP

1 לחץ על **Start** (התחל) ← **Control Panel** (לוח בקרה) ← **Printers and Other Hardware** (מדפסות ופריטי חומרה אחרים) ← **View installed printers or fax printers** (הצג מדפסות או מכשירי פקס מותקנים).

2 אם המדפסת מופיעה ברשימה, לחץ לחיצה ימנית על סמל המדפסת.

3 לחץ על **Properties** (מאפיינים) ← **Ports** (יציאות). למדפסת מקבילית, ודא שההגדרה **Print to the following port(s)** (הדפס ליציאה הבאה/יציאות הבאות): קבועה על **(Printer Port) LPT1**. למדפסת מקבילית, ודא שההגדרה **Print to the following port(s)** (הדפס ליציאה הבאה/יציאות הבאות): קבועה על **(Printer Port) USB**.

בדוק את הגדרות העכבר —

:Windows XP

- 1 לחץ על **Start** (התחל) ← **Control Panel** (לוח בקרה) ← **Mouse** (עכבר).
- 2 התאם את ההגדרות לפי הצורך.

:Windows Vista

- 1 לחץ על **Start** (התחל) ←  ← **Control Panel** (לוח בקרה) ← **Hardware and Sound** (חומרה וצליל) ← **Mouse** (עכבר).
- 2 התאם את ההגדרות לפי הצורך.

התקן מחדש את מנהל ההתקן של העכבר — ראה "מנהלי התקנים" במדריך למשתמש.
הפעל את HARDWARE TROUBLESHOOTER (פותר בעיות החומרה) — ראה "פותר בעיות החומרה" בעמוד 584.

בעיות רשת

⚠ התראה: לפני שתתחיל לבצע הליך כלשהו בסעיף זה, בצע את הוראות הבטיחות במדריך מידע המוצר.

בדוק את נורית הרשת בחשב המחשב — אם נורית תקינות הקישור כבוייה (ראה "בקרים ונוריות" במדריך למשתמש), סימן שלא מתקיימת תקשורת רשת. החלף את כבל הרשת.
בדוק את מחבר הכבל של הרשת — ודא שכבל הרשת מחובר היטב למחבר הרשת בגב המחשב ולשקע הרשת.

הפעל מחדש את המחשב והיכנס לרשת מחדש

בדוק את הגדרות הרשת שלך — פנה אל מנהל הרשת או אל מי שהתקין את הרשת שלך כדי לבדוק אם הגדרות הרשת נכונות ושהרשת פועלת כהלכה.

הפעל את HARDWARE TROUBLESHOOTER (פותר בעיות החומרה) — ראה "פותר בעיות החומרה" בעמוד 584.

בעיות חשמל

⚠ התראה: לפני שתתחיל לבצע הליך כלשהו בסעיף זה, בצע את הוראות הבטיחות במדריך מידע המוצר.

אם נורית ההפעלה ירוקה והמחשב אינו מגיב, ראה — ראה "נוריות אבחון" בעמוד 577.

אם נורית ההפעלה מהבהבת בירוק — המחשב נמצא במצב המתנה. לחץ על מקש במקלדת, הזז את העכבר או לחץ על לחצן ההפעלה כדי לחזור להפעלה רגילה.

אם נורית ההפעלה כבוייה — המחשב כבוי או אינו מקבל חשמל.

- התקן מחדש את כבל החשמל למחבר החשמל שבגב המחשב ולשקע החשמל.
- עקוף מפצלים, כבלים מאריכים או התקני הגנה מבפני בעיות בחשמל כדי לוודא שהמחשב מופעל כראוי.
- ודא שהמפצלים שנמצאים בשימוש מחוברים לשקע חשמל ומופעלים.

אם מופיעה הודעה על כך שאין מספיק זיכרון —

- שמור וסגור את כל הקבצים הפתוחים וצא מכל התוכניות שבהן אינך משתמש כדי לבדוק אם הבעיה נפתרת.
- עיין בתיעוד התוכנה ובדוק מהן דרישות הזיכרון המינימליות. במידת הצורך, התקן זיכרון נוסף (ראה "התקנת מודול זיכרון" במדריך למשתמש).
- התקן מחדש את מודולי הזיכרון (ראה "זיכרון" במדריך למשתמש) כדי להבטיח שהמחשב יתקשר בהצלחה עם הזיכרון.
- הפעל את Dell Diagnostics (ראה "תוכנית האבחון של Dell" בעמוד 584).

אם אתה נתקל בבעיות זיכרון אחרות —

- התקן מחדש את מודולי הזיכרון (ראה "זיכרון" במדריך למשתמש) כדי להבטיח שהמחשב יתקשר בהצלחה עם הזיכרון.
- ודא שאתה פועל על-פי ההנחיות להתקנת הזיכרון (ראה "התקנת מודול זיכרון" במדריך למשתמש).
- ודא שהזיכרון שאתה משתמש בו נתמך על-ידי המחשב. למידע נוסף על סוג הזיכרון הנתמך על-ידי המחשב, ראה "זיכרון" במדריך למשתמש.
- הפעל את Dell Diagnostics (ראה "תוכנית האבחון של Dell" בעמוד 584).

בעיות בעכבר

⚠ התראה: לפני שתתחיל לבצע הליך כלשהו בסעיף זה, בצע את הוראות הבטיחות במדריך מידע המוצר.

בדוק את כבל החיבור של העכבר —

- ודא שהכבל אינו פגום או שחוק ובדוק את מחברי הכבל כדי לוודא שהפינים אינם מעוקמים או שבורים. יישר את הפינים המעוקמים.
- נתק כבלים מאריכים מהמקלדת וחבר את המקלדת ישירות למחשב.
- ודא שכבל העכבר מחובר כפי שמודגם בתרשים ההתקנה של המחשב.

הפעל מחדש את המחשב —

- 1 הקש `<Ctrl><Esc>` בו-זמנית כדי להציג את התפריט **Start** (התחל).
 - 2 הקש `<u>`, הקש על מקשי החצים למעלה או למטה כדי לסמן את האפשרות **Shut down** או **Turn Off** (כיבוי), ולאחר מכן הקש `<Enter>`.
 - 3 לאחר שהמחשב כבה, נתק את כבל העכבר כפי שמודגם בתרשים ההתקנה.
 - 4 הפעל את המחשב.
- בדוק את העכבר** — חבר מקלדת תקינה למחשב ולאחר מכן נסה להשתמש במקלדת.

1 לחץ על **Start** (התחל) ← **All Programs** (כל התוכניות) ← **Accessories** (עזרים) ← **Program Compatibility Wizard** (אשף תאימות תוכניות) ← **Next** (הבא).
2 בצע את ההוראות המופיעות על המסך.

Windows Vista

אשף תאימות התוכניות מגדיר את התצורה של תוכנית כך שתופעל בסביבה דומה לסביבות שאינן מערכת ההפעלה *Windows Vista*.

1 לחץ על **Start** (התחל) ← **Control Panel** (לוח בקרה) ← **Programs** (תוכניות) ← **Use an older program with this version of Windows** (השתמש בתוכנית ישנה יותר בגרסה זו של *Windows*).

2 במסך הפתיחה, לחץ על **Next** (הבא).

3 בצע את ההוראות המופיעות על המסך.

מופיע מסך בצבע כחול מלא

כבה את המחשב — אם אינך מצליח לקבל תגובה על-ידי לחיצה על מקש במקלדת או הזזת העכבר, לחץ לחיצה ארוכה על לחצן ההפעלה למשך 8 עד 10 שניות לפחות (עד שהמחשב יכבה), ולאחר מכן הפעל את המחשב מחדש.

בעיות תוכנה אחרות

עיין בתיעוד התוכנה או פנה ליצרן התוכנה לקבלת מידע לפתרון בעיות —

- ודא שהתוכנית תואמת למערכת ההפעלה המותקנת במחשב.
- ודא שהמחשב עונה על דרישות החומרה המינימליות הדרושות להפעלת התוכנה. לקבלת מידע, עיין בתיעוד התוכנה.
- ודא שהתוכנה הותקנה והוגדרה כהלכה.
- ודא שמנהלי ההתקנים אינם מתנגשים עם התוכנית.
- במידת הצורך, הסר ולאחר מכן התקן מחדש את התוכנית.

גבה את הקבצים שלך מיד

השתמש בתוכנית לסריקת וירוסים כדי לבדוק את הדיסק הקשיח, התקליטונים, התקליטורים או תקליטורי ה-DVD.

שמור וסגור את כל הקבצים הפתוחים, צא מכל התוכניות הפתוחות וכבה את המחשב דרך התפריט **START** (התחל).

בעיות זיכרון

התראה: לפני שתתחיל לבצע הליך כלשהו בסעיף זה, בצע את הוראות הבטיחות במדריך מידע המוצר. 

בדוק את המקלדת — חבר מקלדת תקינה למחשב ולאחר מכן נסה להשתמש במקלדת.
הפעל את HARDWARE TROUBLESHOOTER (פותר בעיות החומרה) — ראה "פותר בעיות החומרה" בעמוד 584.

נעילות ובעיות תוכנה

התראה: לפני שתתחיל לבצע הליך כלשהו בסעיף זה, בצע את הוראות הבטיחות במדריך מידע המוצר. 

המחשב אינו עולה

בדוק את נוריות האבחון — ראה "נוריות אבחון" בעמוד 577.
ודא שכבל החשמל מחובר היטב למחשב ולשקע החשמל

המחשב מפסיק להגיב

שים לב: אם אינך מצליח לבצע כיבוי של מערכת ההפעלה, הדבר עלול לגרום לאובדן נתונים. 
כבה את המחשב — אם אינך מצליח לקבל תגובה על-ידי לחיצה על מקש במקלדת או הזזת העכבר, לחץ לחיצה ארוכה על לחצן ההפעלה למשך 8 עד 10 שניות לפחות (עד שהמחשב יכבה), ולאחר מכן הפעל את המחשב מחדש.

תוכנית מפסיקה להגיב

סיים את פעולת התוכנית —

- 1 הקש <Ctrl><Shift><Esc> בו-זמנית כדי לגשת ל-Task Manager (מנהל המשימות).
- 2 לחץ על הכרטיסייה Applications (יישומים).
- 3 לחץ על התוכנית שאינה מגיבה כדי לבחור בה.
- 4 לחץ על End Task (סיים משימה).

תוכנית קורסת שוב ושוב

הערה: רוב התוכנות כוללות הוראות התקנה בתיעוד או בתקליטון או תקליטור המצורפים אליהן. 

עיון בתיעוד התוכנה — במידת הצורך, הסר ולאחר מכן התקן מחדש את התוכנית.

תוכנית מיועדת לגרסה קודמת של מערכת ההפעלה Windows

הפעל את PROGRAM COMPATIBILITY WIZARD (אשף תאימות תוכניות) —

:Windows XP

אשף תאימות התוכניות מגדיר את התצורה של תוכנית כך שהיא תופעל בסביבה דומה לסביבות שאינן מערכת ההפעלה Windows XP.

בעיות בהתקן IEEE 1394

⚠ התראה: לפני שתתחיל לבצע הליך כלשהו בסעיף זה, בצע את הוראות הבטיחות במדריך מידע המוצר.

ודא שהכבל של התקן IEEE 1394 מחובר כהלכה להתקן ולמחבר שבמחשב ודא שהתקן IEEE 1394 מופעל בהגדרות המערכת — ראה "אפשרויות הגדרת מערכת" במדריך למשתמש.

ודא ש-Windows מזהה את התקן IEEE 1394 —

Windows XP

- 1 לחץ על **Start** (התחל) ולאחר מכן לחץ על **Control Panel** (לוח בקרה).
- 2 תחת **Pick a Category** (בחר קטגוריה), לחץ על **Performance and Maintenance** (ביצועים ותחזוקה) ← **System** (מערכת) ← **System Properties** (מאפייני מערכת) ← **Hardware** (חומרה) ← **Device Manager** (מנהל ההתקנים).

Windows Vista

- 1 לחץ על **Start** (התחל)  ← **Control Panel** (לוח בקרה) ← **Hardware and Sound** (חומרה וצליל).

- 2 לחץ על **Device Manager** (מנהל ההתקנים).

אם התקן IEEE 1394 מופיע ברשימה, סימן ש-Windows מזהה את ההתקן.

ודא שכרטיס IEEE 1394 מחובר כהלכה

ודא שהכבל של התקן IEEE 1394 מחובר היטב למחבר לוח המערכת ולמחבר שבלוח הקלט/פלט (I/O) הקדמי

אם נתקלת בבעיות עם התקן IEEE 1394 של DELL — לקבלת סיוע, פנה אל Dell (ראה "פנייה אל Dell" במדריך למשתמש).

אם נתקלת בבעיות עם התקן IEEE 1394 שלא סופק על-ידי DELL — פנה ליצרן של התקן IEEE 1394.

בעיות במקלדת

⚠ התראה: לפני שתתחיל לבצע הליך כלשהו בסעיף זה, בצע את הוראות הבטיחות במדריך מידע המוצר.

— בדוק את כבל החיבור של המקלדת —

- ודא שכבל המקלדת מחובר היטב למחשב.
- כבה את המחשב (ראה "כיבוי המחשב" במדריך למשתמש), חבר את כבל המקלדת מחדש כפי שמודגם בתרשים ההתקנה של המחשב, ולאחר מכן הפעל את המחשב מחדש.
- ודא שהכבל אינו פגום או שחוק ובדוק את מחברי הכבל כדי לוודא שהפינים אינם מעוקמים או שבורים. יישר את הפינים המעוקמים.
- נתק כבלים מאריכים מהמקלדת וחבר את המקלדת ישירות למחשב.

הודעות שגיאה

⚠ התראה: לפני שתתחיל לבצע הליך כלשהו בסעיף זה, בצע את הוראות הבטיחות במדריך מידע המוצר.

אם הודעת השגיאה אינה מופיעה ברשימה, עיין בתיעוד של מערכת ההפעלה או של התוכנית שפעלה בזמן הופעת ההודעה.

A FILENAME CANNOT CONTAIN ANY OF THE FOLLOWING CHARACTERS (שם קובץ אינו יכול להכיל אף אחד מהתווים הבאים): \ : * ? " < > | ראה — אל תשתמש בתווים אלה בשמות קבצים.

A REQUIRED .DLL FILE WAS NOT FOUND (קובץ DLL נדרש לא נמצא) — חסר קובץ חיוני לפעולת התוכנית שאתה מנסה להפעיל. כדי להסיר את התקנת התוכנית ולהתקין אותה מחדש.
Windows XP

- 1 לחץ על **Start** (התחל) ← **Control Panel** (לוח הבקרה) ← **Add or Remove Programs** (הוספה או הסרה של תוכניות) ← **Programs and Features** (תוכניות ותכונות).
2 בחר בתוכנית שברצונך להסיר.
- 3 לחץ על **Uninstall** (הסרת התקנה).
- 4 לקבלת הוראות התקנה עיין בתיעוד התוכנית.

Windows Vista

- 1 לחץ על **Start** (התחל) ←  **Control Panel** (לוח הבקרה) ← **Programs** (תוכניות) ← **Programs and Features** (תוכניות ותכונות).
2 בחר בתוכנית שברצונך להסיר.
- 3 לחץ על **Uninstall** (הסרת התקנה).
- 4 לקבלת הוראות התקנה עיין בתיעוד התוכנית.

THE DEVICE IS NOT READY (ההתקן אינו מוכן) — הכונן אינו יכול לקרוא את התקליטור. הכנס תקליטור לכוונן ונסה שנית.
INSERT BOOTABLE MEDIA (הכנס מדיה ניתנת לאתחול) — הכנס תקליטון, תקליטור או DVD ניתנים לאתחול.

Non-system disk error (שגיאת תקליטון שאינו תקליטון מערכת) — חסר את התקליטון מכונן התקליטונים והפעל את המחשב מחדש.

NOT ENOUGH MEMORY OR RESOURCES (אין מספיק זיכרון או משאבים). CLOSE SOME PROGRAMS AND TRY AGAIN (סגור תוכניות אחדות ונסה שנית) — סגור את כל החלונות הפעילים והפעל את התוכניות הרצויה. במקרים מסוימים, ייתכן שיהיה עליך להפעיל את המחשב מחדש כדי לשחרר משאבי מחשב. במקרה כזה, הפעל תחילה את התוכנית שברצונך להשתמש בה.

OPERATING SYSTEM NOT FOUND (מערכת הפעלה לא נמצאה) — לקבלת סיוע, פנה אל Dell (ראה "פנייה אל Dell" במדריך למשתמש).

הפעל את MODEM DIAGNOSTIC TOOL (כלי לאבחון תקלות במודם) —

:Windows XP

- 1 לחץ על **Start** (התחל) ← **All Programs** (כל התוכניות) ← **Modem Helper**.
- 2 בצע את ההוראות המופיעות על המסך כדי לאתר ולפתור בעיות במודם. תוכנית האבחון Modem Helper אינה זמינה במחשבים מסוימים.

:Windows Vista

- 1 לחץ על **Start** (התחל)  ← **All Programs** (כל התוכניות) ← **Modem Diagnostic Tool**.
- 2 בצע את ההוראות המופיעות על המסך כדי לאתר ולפתור בעיות במודם. תוכנית האבחון Modem diagnostics אינה זמינה בכל המחשבים.

— ודא שהמודם מתקשר עם Windows

:Windows XP

- 1 לחץ על **Start** (התחל) ← **Control Panel** (לוח הבקרה) ← **Printers and Other Hardware** (מדפסות ופריטי חומרה אחרים) ← **Phone and Modem Options** (אפשרויות טלפון ומודם) ← **Modems** (מודמים).
- 2 לחץ על יציאת ה-COM של המודם ← **Properties** (מאפיינים) ← **Diagnostics** (אבחון) ← **Query Modem** (תשאול מודם) כדי לוודא שהמודם מתקשר עם Windows.
אם מתקבלת תגובה על כל הפקודות, סימן שהמודם פועל כהלכה.

:Windows Vista

- 1 לחץ על **Start** (התחל)  ← **Control Panel** (לוח בקרה) ← **Hardware and Sound** (חומרה וצליל) ← **Phone and Modem Options** (אפשרויות טלפון ומודם) ← **Modems** (מודמים).
- 2 לחץ על יציאת ה-COM של המודם ← **Properties** (מאפיינים) ← **Diagnostics** (אבחון) ← **Query Modem** (תשאול מודם) כדי לוודא שהמודם מתקשר עם Windows.
אם מתקבלת תגובה על כל הפקודות, סימן שהמודם פועל כהלכה.

ודא שהמחשב מחובר לאינטרנט — ודא שיש לך מנוי תקף לספק אינטרנט. פתח את תוכנת הדואר האלקטרוני Outlook Express ולחץ על **File** (קובץ). אם ליד האפשרות **Work Offline** (עבוד במצב לא מקוון) מופיע סימן תיוג, לחץ עליו כדי להסירו ולהתחבר לאינטרנט. לקבלת עזרה, צור קשר עם ספק האינטרנט שלך.

בעיות בכונן הקשיח

הפעל את CHECK DISK (בדיקת כונן) —

:Windows XP

- 1 לחץ על **Start** (התחל) ולחץ על **My Computer** (המחשב שלי).
- 2 לחץ לחיצה ימנית על: **Local Disk C**.
- 3 לחץ על **Properties** (מאפיינים) ← **Tools** (כלים) ← **Check Now** (בדוק כעת).
- 4 לחץ על **Scan for and attempt recovery of bad sectors** (אתר ונסה לשחזר סקטורים פגומים) ולאחר מכן לחץ על **Start** (התחל).

:Windows Vista

- 1 לחץ על **Start** (התחל) ולחץ על **My Computer** (המחשב שלי).
 - 2 לחץ לחיצה ימנית על: **Local Disk C**.
 - 3 לחץ על **Properties** (מאפיינים) ← **Tools** (כלים) ← **Check Now** (בדוק כעת).
- ייתכן שיופיע החלון **User Account Control** (בקרת חשבון משתמש). אם אתה מנהל המערכת של מחשב, לחץ על **Continue** (המשך); אחרת, פנה למנהל המערכת כדי להמשיך בביצוע הפעולה הרצויה.
- 4 בצע את ההוראות המופיעות על המסך.

בעיות הקשורות לדואר אלקטרוני, מודם ואינטרנט

 **התראה:** לפני שתתחיל לבצע הליך כלשהו בסעיף זה, בצע את הוראות הבטיחות במדריך מידע המוצר.

 **הערה:** חבר את המודם אך ורק לשקע טלפון אנלוגי. המודם לא יפעל כשהוא מחובר לרשת טלפונים דיגיטלית.

 **הערה:** אל תחבר כבל טלפון למחבר מתאם הרשת (ראה "מחברי הלוח האחורי" במדריך למשתמש).

בדוק את הגדרות האבטחה של MICROSOFT OUTLOOK® EXPRESS — אם אינך יכול לפתוח קבצים המצורפים להודעות דואר אלקטרוני:

- 1 Outlook Express-ב לחץ על **Tools** (כלים) ← **Options** (אפשרויות) ← **Security** (אבטחה).
- 2 במידת הצורך, לחץ על **Do not allow attachments** (אל תאפשר קבצים מצורפים) כדי להסיר את התיוג.

ודא את תקינותו של חיבור קו הטלפון

בדוק את שקע הטלפון

חבר את המודם ישירות לשקע הטלפון בקיר

השתמש בקו טלפון אחר —

- ודא שקו הטלפון מחובר לשקע שבמודם (השקע מסומן בתוויית ירוקה או בסמל של מחבר לצדו).
- ודא ששמעת נקישה בעת הכנסת מחבר קו הטלפון למודם.
- נתק את קו הטלפון מהמודם וחבר אותו למכשיר טלפון, ולאחר מכן האזן לצליל החיוג.
- אם יש מכשירי טלפון אחרים המחוברים לאותו קו, כגון משיבון, מכשיר פקס, מגן מנחשולים או מפצל קו, עקוף את ההתקנים והשתמש בטלפון לחיבור המודם ישירות לשקע הטלפון בקיר. אם אורכו של כבל קו הטלפון הוא 3 מטר או יותר, נסה להשתמש בכבל קצר יותר.

דא ש- Microsoft Windows מזהה את הכונן —

:Windows XP

• לחץ על Start (התחל) ולחץ על My Computer (המחשב שלי).

:Windows Vista

• לחץ על ההצגות Start (התחל) של Windows Vista  ולחץ על Computer (מחשב).

אם הכונן אינו מופיע ברשימה, הפעל את תוכנת האנטי-וירוס שלך, ובצע סריקה מלאה כדי לאתר ולהסיר וירוסים. וירוסים עלולים לפעמים למנוע מ-Windows לזהות את אחד הכוננים.

— בדוק את הכונן

• הכנס תקליטור אחר כדי לבטל את האפשרות שהתקליטור המקורי פגום.

• הכנס תקליטון אתחול והפעל מחדש את המחשב.

נקה את הכונן או התקליטור/תקליטון — ראה "ניקוי המחשב" בעמוד 575.

בדוק את חיבורי הכבלים

הפעל את Hardware Troubleshooter (פותר בעיות החומרה) — ראה "פותר בעיות החומרה" בעמוד 584.

הפעל את Dell Diagnostics (תוכנית האבחון של Dell) — ראה "תוכנית האבחון של IDe" בעמוד 584.

בעיות בכונן אופטי

 **הערה:** רעידות במהירות גבוהה של כונני CD או DVD הן תופעה רגילה העלולה לגרום לרעשים, אך הדבר אינו מצביע על תקלה בכונן או במדיה.

 **הערה:** בשל קיומם של אזורים שונים ופורמטים שונים של תקליטורים, כותרי DVD מסוימים עלולים שלא לפעול בכונני DVD מסוימים.

— כוונן את בקרת עוצמת הקול של Windows

• לחץ על סמל הרמקול בפינה הימנית התחתונה של המסך.

• ודא שעוצמת הקול מוגברת על-ידי לחיצה על המחווה וגרירתו כלפי מעלה.

• ודא שהצליל אינו מושקע על-ידי לחיצה על התיבות המסומנות.

בדוק את הרמקולים ואת הסאב-וופר — ראה "בעיות קול ורמקולים" בעמוד 600.

בעיות בכתיבה לכונן אופטי

סגור תוכניות אחרות — הכונן האופטי חייב לקבל זרם קבוע של נתונים במהלך הכתיבה. אם זרם הנתונים מקוטע, מתרחשת שגיאה. נסה לסגור את כל התוכניות לפני התחלת הכתיבה לכונן האופטי.

בטל את מצב ההמתנה של Windows לפני התחלת הכתיבה לתקליטור — חפש את מילת המפתח standby (המתנה) במערכת העזרה והתמיכה של Windows כדי לאתר מידע על מצבי ניהול צריכת חשמל.

כרטיסייה	פעולה
Configuration (הגדרת תצורה) Custom Test (בלבד)	הצגת הגדרת התצורה של המערכת עבור ההתקן שנבחר. Dell Diagnostics מקבלת את מידע התצורה עבור כל ההתקנים מהגדרות המערכת, מהזיכרון ומבדיקות פנימיות שונות, ומציגה את המידע ברשימת ההתקנים בחלונית השמאלית במסך. הערה: ייתכן שברשימת ההתקנים לא יוצגו שמוותיהם של כל הרכיבים המותקנים במחשב או של כל ההתקנים המחוברים למחשב.
Parameters (פרמטרים) Custom Test (בלבד)	בכרטיסייה זו ניתן להתאים אישית את הבדיקה, אם היא זמינה, על-ידי שינוי הגדרות הבדיקה.

פתרון בעיות

פעל לפי העצות הבאות בעת פתרון בעיות במחשב:

- אם הוספת או הסרת חלק לפני שהבעיה החלה, עיין בהליכי ההתקנה וודא שהחלק מותקן כהלכה.
- אם ציוד היקפי אינו פועל, ודא שההתקן מחובר כהלכה.
- אם מופיעה הודעת שגיאה על המסך, רשום את ההודעה המדויקת. הודעה זו עשויה לסייע לצוות התמיכה הטכנית לאבחן ולתקן את הבעיה או הבעיות.
- אם מופיעה הודעת שגיאה בתוכנית, עיין בתיעוד התוכנית.

הערה: ההליכים המתוארים במסמך זה נכתבו עבור תצוגת ברירת המחדל של Windows, וייתכן שהם לא יתאימו אם אתה משתמש במצב התצוגה Windows Classic.



בעיות סוללה

התראה: סוללה חדשה עלולה להתפוצץ אם אינה מותקנת כראוי. יש להחליף את הסוללה רק בסוללה מסוג זהה או דומה, בהתאם להמלצת היצרן. השלך סוללות משומשות לפי הנחיות היצרן.



התראה: לפני שתתחיל לבצע הליך כלשהו בסעיף זה, בצע את הוראות הבטיחות במדריך מידע המוצר.



התקן מחדש את הסוללה — אם עלייך להגדיר מחדש שוב ושוב את נתוני השעה והתאריך לאחר הפעלת המחשב, או אם מופיעים שעה או תאריך שגויים בעת הפעלת המחשב, החלף את הסוללה (ראה "החלפת הסוללה" במדריך למשתמש). אם הסוללה עדיין אינה פועלת כהלכה, פנה אל Dell (ראה "פנייה אל Dell" במדריך למשתמש).

בעיות בכונן

התראה: לפני שתתחיל לבצע הליך כלשהו בסעיף זה, בצע את הוראות הבטיחות במדריך מידע המוצר.



- 10** לאחר השלמת כל הבדיקות, סגור את חלון הבדיקה כדי לחזור לתפריט הראשי של תוכנית האבחון של Dell.
- 11** הסר את התקליטור *Drivers and Utilities* ולאחר מכן סגור את חלון התפריט הראשי כדי לצאת מתוכנית האבחון של Dell ולהפעיל את המחשב מחדש.

סוך Main Menu (תפריט ראשי) של Dell Diagnostics

ניתן להפעיל את הבדיקות הבאות מהתפריט הראשי של Dell Diagnostics:

אפשרות	פעולה
Express Test (בדיקה מהירה)	ביצוע בדיקה מהירה של התקני מערכת. הבדיקה נמשכת בדרך כלל בין 10 ל- 20 דקות ואינה דורשת את התערבותך. הפעל את Express Test תחילה כדי לאתר את הבעיה במהירות.
Extended Test (בדיקה מורחבת)	ביצוע בדיקה מקיפה של התקני מערכת. בדיקה זו נמשכת בדרך כלל שעה או יותר ומחייבת אותך לענות על שאלות מסוימות מדי פעם.
Custom Test (בדיקה מותאמת אישית)	בדיקה של התקן מסוים במערכת, ניתן להשתמש באפשרות זו להתאמה אישית של הבדיקות שברצונך להפעיל.
Symptom Tree (עץ תסמינים)	אפשרות זו מפרטת אחדים מהתסמינים הנפוצים ביותר ומאפשרת לבחור בדיקה בהתאם לתסמין של הבעיה שבה נתקלת.

אם במהלך בדיקה המערכת נתקלת בבעיה, מופיעה הודעה עם קוד השגיאה ותיאור הבעיה. העתק את קודי השגיאה ואת תיאור הבעיה באופן מדויק ועקוב אחר ההוראות המופיעות על המסך. אם אינך מצליח לפתור את הבעיה, פנה אל Dell (ראה "פנייה אל Dell" במדריך למשתמש).

הערה: תג השירות של המחשב מוצג בחלק העליון של כל מסך בדיקה. בעת פנייה לתמיכה של Dell, הכן מראש את תג השירות שלך.

הכרטיסיות הבאות מספקות מידע נוסף על בדיקות שניתן להפעיל באמצעות האפשרויות **Custom Test** (בדיקה מותאמת אישית) או **Symptom Tree** (עץ התסמינים):

כרטיסייה	פעולה
Results (תוצאות)	הצגת תוצאות הבדיקה ומצבי שגיאה שבהם נתקלה המערכת.
Errors (שגיאות)	הצגת מצבי שגיאה שבהם נתקלה המערכת, קודי שגיאה ותיאורי הבעיות.
Help (עזרה)	תיאור הבדיקה וציון הדרישות לביצוע הבדיקה.

4 בתפריט הראשי, של תוכנית האבחון של Dell, לחץ על לחצן העכבר השמאלי או הקש <Tab> ולאחר מכן <Enter>, כדי לבחור בבדיקה שברצונך להפעיל (ראה "מסך Main Menu (תפריט ראשי) של Dell Diagnostics" בעמוד 587).

 **הערה:** העתק את קודי השגיאה ואת תיאור הבעיה באופן מדויק ועקוב אחר ההוראות המופיעות על המסך.

5 לאחר השלמת כל הבדיקות, סגור את חלון הבדיקה כדי לחזור לתפריט הראשי של תוכנית האבחון של Dell.

6 סגור את חלון התפריט הראשי כדי לצאת מתוכנית האבחון של Dell ולהפעיל את המחשב מחדש.

הפעלת תוכנית האבחון של Dell מהתקליטור Drivers and Utilities

1 הפעל את המחשב.

2 לחץ על לחצן ההוצאה שבחזית הכונן האופטי כדי לפתוח את מגש הכונן.

3 הנה את התקליטור Drivers and Utilities במרכז מגש הכונן ולאחר מכן לחץ על לחצן ההוצאה או דחוף את המגש בעדינות כדי לסגור אותו.

4 הפעל מחדש את המחשב.

5 כאשר מופיע הלוגו, DELL, הקש מייד על <F12>.

 **הערה:** כשל במקלדת עלול להופיע כשמקשים על מקש ברציפות במשך זמן רב. למניעת כשל אפשרי במקלדת, הקש על <F12> ושחרר אותו במרווחים שווים כדי לפתוח את התפריט Boot Device Menu (התקן אתחול).

אם אתה ממתין זמן רב מדי והלוגו של מערכת ההפעלה מופיע, המשך להמתין עד שיופיע שולחן העבודה של Microsoft Windows, ולאחר מכן כבה את המחשב ונסה שנית.

6 בתפריט Boot Device Menu (התקן אתחול), השתמש במקשי החצים למעלה ולמטה או הקש על המספר המתאים במקלדת כדי לסמן את האפשרות Boot to Utility Partition (אתחול למחיצת תוכנית האבחון), ולאחר מכן הקש <Enter>.

 **הערה:** התכונה Quickboot (אתחול מהיר) משנה את רצף האתחול לאתחול הנוכחי בלבד. בעת הפעלת המחשב מחדש, המחשב מאתחל לפי רצף האתחול שצוין בהגדרות המערכת.

7 הקש <1> כדי לבחור בתוכנית האבחון של Dell.

8 בתפריט Dell Diagnostics (תוכנית האבחון של Dell), הקש <1> כדי לבחור באפשרות Dell Diagnostics for ResourceCD (ממשק גרפי למשתמש).

9 בתפריט הראשי, של תוכנית האבחון של Dell, לחץ על לחצן העכבר השמאלי או הקש <Tab> ולאחר מכן <Enter>, כדי לבחור בבדיקה שברצונך להפעיל (ראה "מסך Main Menu (תפריט ראשי) של Dell Diagnostics" בעמוד 587).

 **הערה:** העתק את קודי השגיאה ואת תיאור הבעיה באופן מדויק ועקוב אחר ההוראות המופיעות על המסך.

מתי להשתמש בתוכנית האבחון של Dell

אם נתקלת בבעיה במחשב, בצע את הבדיקות שבסעיף "נעילות ובעיות תוכנה" (ראה "פתרון בעיות" במדריך למשתמש) והפעל את תוכנית האבחון של Dell לפני שתפנה אל Dell בבקשה לסיוע.

ניתן להפעיל את תוכנית האבחון של Dell מהכונן הקשיח או מהתקליטור *Drivers and Utilities* (מנהלי התקנים ותוכניות שירות).

עיינ בסעיף "הגדרות מערכת" שבמדריך למשתמש כדי לעיין במידע התצורה של המחשב, וודא שההתקן שברצונך לבדוק מוצג בהגדרות המערכת ושהוא פעיל.

 **הערה:** תוכנית האבחון של Dell פועלת רק במחשבי Dell.

 **הערה:** הדפס את ההליך הבא לפני שתפעיל את תוכנית האבחון של Dell.

הפעלת תוכנית האבחון של Dell מהכונן הקשיח

תוכנית האבחון של Dell ממוקמת במחיצה נפרדת בכונן הקשיח, המיועדת לתוכנית השירות.

 **הערה:** אם המחשב אינו מציג תמונת מסך, עיין בסעיף "פנייה אל Dell" במדריך למשתמש.

1 הפעל (או הפעל מחדש) את המחשב.

2 כאשר מופיע הלוגו DELL, הקש מייד על <F12>.

 **הערה:** כשל במקלדת עלול להופיע כשמקשים על מקש ברציפות במשך זמן רב. למניעת כשל אפשרי במקלדת, הקש על <F12> ושחרר אותו במרווחים שווים כדי לפתוח את התפריט **Boot Device** (התקן אתחול).

 **הערה:** אם בשלב כלשהו מוצגת הודעה שהמחיצה של תוכנית האבחון לא נמצאה, הפעל את תוכנית האבחון של Dell מהתקליטור *Drivers and Utilities* (מנהלי התקן ותוכניות שירות) (ראה "הפעלת תוכנית האבחון של Dell מהתקליטור *Drivers and Utilities*" בעמוד 586).

אם אתה ממתין זמן רב מדי והלוגו של מערכת ההפעלה מופיע, המשך להמתין עד שיופיע שולחן העבודה של Microsoft Windows, ולאחר מכן כבה את המחשב ונסה שנית.

3 בתפריט **Boot Device Menu** (התקן אתחול), השתמש במקשי החצים למעלה ולמטה או הקש על המספר המתאים במקלדת כדי לסמן את האפשרות **Boot to Utility Partition** (אתחול למחיצת תוכנית האבחון), ולאחר מכן הקש <Enter>.

 **הערה:** התכונה Quickboot (אתחול מהיר) משנה את רצף האתחול לאתחול הנוכחי בלבד. בעת הפעלת המחשב מחדש, המחשב מאותחל לפי רצף האתחול שצוין בהגדרות המערכת.

NOTICE - HARD DRIVE SELF MONITORING SYSTEM HAS REPORTED
THAT A PARAMETER HAS EXCEEDED ITS NORMAL OPERATING RANGE
- מערכת הבקרה העצמית של הכונן הקשיח דיווחה שפרמטר עבר את טווח
ההפעלה הרגיל שלו) DELL ממליצה שתגבה את הנתונים שלך בקביעות. פרמטר
מחוץ לטווח עלול להצביע על בעיה אפשרית בכונן הקשיח. S.M.A.R.T — XE
error, S.M.A.R.T — XE. (שגיאת S.M.A.R.T, כשל אפשרי בדיסק הקשיח). ניתן להפעיל או לבטל תכונה זו
בהגדרות BIOS.

פותר בעיות החומרה

אם התקן אינו מזוהה במהלך הגדרת מערכת ההפעלה, או מזוהה אך תצורתו מוגדרת בצורה שגויה, באפשרותך להשתמש ב-Hardware Troubleshooter (פותר בעיות החומרה) כדי לפתור את בעיית אי התאימות.

:Windows XP

- 1 לחץ על **Start** (התחל) ← **Help and Support** (עזרה ותמיכה).
- 2 הקלד hardware troubleshooter (פותר בעיות חומרה) בשדה החיפוש והקש <Enter> כדי להתחיל בחיפוש.
- 3 באזור **Fix a Problem** (פתור בעיה), לחץ על **Hardware Troubleshooter** (פותר בעיות החומרה).
- 4 ברשימה **Hardware Troubleshooter** (פותר בעיות החומרה), בחר באפשרות המתארת באופן הטוב ביותר את הבעיה ולחץ על **Next and click** (הבא) כדי לעקוב אחר שלבי פתרון הבעיה.

:Windows Vista

- 1 לחץ על לחצן התחל (Start) של Windows Vista , ולאחר מכן לחץ על **עזרה ותמיכה** (Help and Support).
- 2 הקלד hardware troubleshooter (פותר בעיות חומרה) בשדה החיפוש והקש <Enter> כדי להתחיל בחיפוש.
- 3 בתוצאות החיפוש, בחר באפשרות המתארת באופן הטוב ביותר את הבעיה, ועקוב אחר שאר השלבים לפתרון הבעיה.

תוכנית האבחון של Dell

⚠ התראה: לפני שתתחיל לבצע הליך כלשהו בסעיף זה, בצע את הוראות הבטיחות במדריך מידע המוצר.

FLOPPY DISKETTE SEEK FAILURE (כשל תקליטון) — ייתכן שכבל אינו מחובר היטב או שמידע התצורה של המחשב אינו תואם לתצורת החומרה. בדוק את חיבורי הכבלים (לסיוע, ראה "פנייה אל Dell" במדריך למשתמש).

DISKETTE READ FAILURE (כשל קריאת תקליטון) — ייתכן שהתקליטון פגום או שהכבל אינו מחובר היטב. החלף את התקליטון או בדוק את חיבורי הכבלים.

HARD-DISK READ FAILURE (כשל קריאת כונן קשיח) — כשל אפשרי בדיסק קשיח במהלך בדיקת אתחול של הדיסק הקשיח (לסיוע, ראה "פנייה אל Dell" במדריך למשתמש).

KEYBOARD FAILURE (כשל מקלדת) — כשל במקלדת או כבל מקלדת רופף (ראה "בעיות מקלדת" במדריך למשתמש).

NO BOOT DEVICE AVAILABLE (אין התקן אתחול זמין) — המערכת אינה יכולה לזהות התקן או מחיצה ברי-אתחול.

- אם כונן התקליטונים הוא התקן האתחול שלך, ודא שהכבלים מחוברים כהלכה ושהכנסת תקליטון בר-אתחול לכונן התקליטונים.
- אם הכונן הקשיח הוא התקן האתחול שלך, ודא שהכבלים מחוברים כהלכה, שהכונן מותקן כהלכה ושהוא מחולק למחיצות כהתקן אתחול.
- היכנס להגדרות המערכת ודא שנתוני רצף האתחול נכונים (ראה "כניסה להגדרות המערכת" במדריך למשתמש).

NO TIMER TICK INTERRUPT (אין פסיקת סימון שעון) — ייתכן ששבב בלוח האם אינו תקין או שחל כשל בלוח האם (לסיוע, ראה "פנייה אל Dell" במדריך למשתמש).

NON-SYSTEM DISK OR DISK ERROR (לא תקליטון מערכת או כשל בתקליטון) — החלף את התקליטון בתקליטון עם מערכת הפעלה ניתנת לאתחול או הסר את התקליטון מכונן A והפעל את המחשב מחדש.

NOT A BOOT DISKETTE (לא תקליטון אתחול) — הכנס תקליטון אתחול והפעל מחדש את המחשב.

קוד (צפופים קצרים חוזרים)	תיאור	הצעת פתרון (המשך)
4	כשל קריאה/כתיבה RAM.	<ul style="list-style-type: none"> • ודא שאין דרישות מיוחדות למיקום מודול זיכרון/מחבר זיכרון (ראה "זיכרון" במדריך למשתמש). • ודא שהזיכרון שאתה משתמש בו נתמך על-ידי המחשב (ראה "זיכרון" במדריך למשתמש). • אם הבעיה נמשכת, פנה אל Dell (ראה "פנייה אל Dell" במדריך למשתמש).
5	כשל שיעון זמן אמת. כשל אפשרי בסוללה או כשל בלוח אם.	<ul style="list-style-type: none"> • החלף את הסוללה (ראה "החלפת הסוללה" במדריך למשתמש). • אם הבעיה נמשכת, פנה אל Dell (ראה "פנייה אל Dell" במדריך למשתמש).
6	כשל בבדיקת וידאו BIOS.	<ul style="list-style-type: none"> • לקבלת סיוע, פנה אל Dell (ראה "פנייה אל Dell" במדריך למשתמש).

הודעות מערכת

הערה: אם ההודעה שקיבלת אינה רשומה בטבלה, עיין בתיעוד של מערכת ההפעלה או של התוכנית שפעלה בזמן הופעת ההודעה. 

!ALERT (התראה!) PREVIOUS ATTEMPTS AT BOOTING THIS SYSTEM (ניסיונות קודמים לאתחול המערכת נכשלו בנקודת הבדיקה [NNNN]). לסיוע בפתרון בעיה זו, אנא רשום את נקודת הבדיקה ופנה לתמיכה הטכנית של DELL — המחשב נכשל בהשלמת תהליך האתחול שלוש פעמים ברציפות עקב אותה שגיאה (לסיוע, ראה "פנייה אל Dell" במדריך למשתמש).

שגיאה בסכום ביקורת (checksum) של CMOS — כשל אפשרי בלוח האם או סוללת RTC חלשה. החלף את הסוללה (לסיוע, ראה "החלפת הסוללה" במדריך למשתמש).

CPU FAN FAILURE — CPU fan failure החלף את מאוורר ה-CPU (ראה "הסרת המעבד" במדריך למשתמש).

קודי צפצוף

במהלך אתחול, ייתכן שהמחשב ישמיע סדרת צפצופים. סדרת הצפצופים מכונה קוד צפצוף וניתן להיעזר בה לזיהוי בעיה במחשב.



במהלך אתחול, ייתכן שהמחשב ישמיע סדרת צפצופים.

1 רשום את קוד הצפצוף.

2 הפעל את תוכנית האבחון של Dell כדי לזהות את הגורם (ראה "תוכנית האבחון של Dell" בעמוד 41).

קוד	גורם
2 קצרים, 1 ארוך	שגיאה בסכום ביקורת (checksum) של BIOS
1 ארוך, 3 קצרים, 2 קצרים	שגיאת זיכרון
1 קצר	הקשת על F12

קוד (צפצופים קצרים חוזרים)	תיאור	הצעת פתרון
1	כשל בסכום ביקורת (checksum) של BIOS. כשל אפשרי בלוח האם.	לקבלת סיוע, פנה אל Dell (ראה "פנייה אל Dell" במדריך למשתמש).
2	לא זוהו מודולי זיכרון.	<ul style="list-style-type: none"> אם מותקנים שני מודולי זיכרון או יותר, הסר את המודולים (ראה "הסרת מודול זיכרון" במדריך למשתמש), ולאחר מכן התקן מחדש מודול אחד (ראה "התקנת מודול זיכרון" במדריך למשתמש) והפעל את המחשב מחדש. אם המחשב מופעל כרגיל, המשך להתקין מודולי זיכרון נוספים (אחד בכל פעם) עד שתזהה מודול שאיננו תקין או שתתקין מחדש את כל המודולים ללא תקלות. אם זמין, התקן במחשב זיכרון תקין מאותו הסוג (ראה "זיכרון" במדריך למשתמש). אם הבעיה נמשכת, פנה אל Dell (ראה "פנייה אל Dell" במדריך למשתמש).
3	כשל אפשרי בלוח האם.	לקבלת סיוע, פנה אל Dell (ראה "פנייה אל Dell" במדריך למשתמש).

הצעת פתרון	תיאור הבעיה	דפוס נוריות
<ul style="list-style-type: none"> • בצע את ההליכים המתוארים בסעיף "שחזור מערכת ההפעלה" במדריך למשתמש. • אם הבעיה נמשכת, פנה אל Dell (ראה "פנייה אל Dell" במדריך למשתמש). 	<p>ייתכן שהתרחשה תקלה במשאב לוח מערכת ו/או חומרה.</p>	
<p>1 בדוק אם אירעה התנגשות על-ידי הסרת כרטיס ההרחבה (לא כרטיס גרפי) והפעלת המחשב מחדש (ראה "כרטיסים" במדריך למשתמש).</p> <p>2 אם הבעיה נמשכת, התקן מחדש את הכרטיס שהסרת, הסר כרטיס אחר ולאחר מכן הפעל מחדש את המחשב.</p> <p>3 חזור על תהליך זה עבור כל כרטיס הרחבה מותקן. אם המחשב מופעל בצורה תקינה, פתור את בעיית התנגשות המשאבים בכרטיס האחרון שהוסר מהמחשב (ראה "שחזור מערכת ההפעלה" במדריך למשתמש).</p> <p>4 אם הבעיה נמשכת, פנה אל Dell (ראה "פנייה אל Dell" במדריך למשתמש).</p>	<p>ייתכן שהתרחש כשל בכרטיס הרחבה.</p>	
<ul style="list-style-type: none"> • ודא שכל כבלי הכונן הקשיח וכונני התקליטורים/DVD מחוברים כהלכה ללוח המערכת (ראה "רכיבי לוח מערכת" במדריך למשתמש). • אם מוצגת על המסך הודעת שגיאה המזהה בעיה בהתקן (כגון כונן התקליטונים או הכונן הקשיח), בדוק את ההתקן כדי לוודא שהוא פועל כהלכה. • אם מערכת ההפעלה מנסה לבצע אתחול מהתקן (כגון כונן תקליטונים או כונן תקליטורים/DVD), בדוק את הגדרות המערכת (ראה "הגדרות מערכת" במדריך למשתמש) כדי לוודא שרצף האתחול מתאים להתקנים המותקנים במחשב. • אם הבעיה נמשכת, פנה אל Dell (ראה "פנייה אל Dell" במדריך למשתמש). 	<p>אירעה תקלה אחרת.</p>	

דפוס נוריות	תיאור הבעיה	הצעת פתרון
	ייתכן שהתרחש כשל בכונן תקליטורים או בכונן קשיח.	<ul style="list-style-type: none"> • התקן מחדש את כל כבלי החשמל והנתונים והפעל מחדש את המחשב. • אם הבעיה נמשכת, פנה אל Dell (ראה "פנייה אל Dell" במדריך למשתמש).
	ייתכן שהתרחש כשל ב-USB.	<ul style="list-style-type: none"> • התקן מחדש את כל התקני ה-USB, בדוק את חיבורי הכבלים ולאחר מכן הפעל מחדש את המחשב. • אם הבעיה נמשכת, פנה אל Dell (ראה "פנייה אל Dell" במדריך למשתמש).
	לא זוהו מודולי זיכרון.	<ul style="list-style-type: none"> • אם מותקנים שני מודולי זיכרון או יותר, הסר את המודולים (ראה "הסרת מודול זיכרון" במדריך למשתמש), ולאחר מכן התקן מחדש מודול אחד (ראה "התקנת מודול זיכרון" במדריך למשתמש) והפעל את המחשב מחדש. אם המחשב מופעל כרגיל, המשך להתקין מודולי זיכרון נוספים (אחד בכל פעם) עד שתזוהה מודול שאינו תקין או שתתקין מחדש את כל המודולים ללא תקלות. • אם זמין, התקן במחשב זיכרון תקין מאותו הסוג (ראה "זיכרון" במדריך למשתמש). • אם הבעיה נמשכת, פנה אל Dell (ראה "פנייה אל Dell" במדריך למשתמש).
	אירעה תקלה בלוח מערכת.	<ul style="list-style-type: none"> • לקבלת סיוע, פנה אל Dell (ראה "פנייה אל Dell במדריך למשתמש").
	מודולי זיכרון מזוהים, אך ישנן שגיאות תצורה או תאימות.	<ul style="list-style-type: none"> • ודא שאין דרישות מיוחדות למיקום מודול זיכרון/מחבר זיכרון (ראה "זיכרון" במדריך למשתמש). • ודא שהזיכרון שאתה משתמש בו נתמך על-ידי המחשב (ראה "זיכרון" במדריך למשתמש). • אם הבעיה נמשכת, פנה אל Dell (ראה "פנייה אל Dell" במדריך למשתמש).

קודי נוריות אבחון במהלך POST (בדיקה עצמית בהפעלה)

דפוס נוריות	תיאור הבעיה	הצעת פתרון
① ② ③ ④	המחשב נמצא במצב כבוי רגיל, או שהתרחש כשל קדם-BIOS.	חבר את המחשב לשקע חשמל תקין ולהיזן על לחצן ההפעלה.
① ② ③ ④	ייתכן שהתרחש כשל BIOS; המחשב נמצא במצב התאוששות.	<ul style="list-style-type: none"> הפעל את תוכנית השירות, BIOS Recovery, המתן להשלמת ההתאוששות ולאחר מכן הפעל מחדש את המחשב. אם הבעיה נמשכת, פנה אל Dell (ראה "פנייה אל Dell" במדריך למשתמש).
① ② ③ ④	ייתכן שהתרחשה תקלה במעבד.	<ul style="list-style-type: none"> התקן מחדש את המעבד (ראה "מעבד" במדריך למשתמש). אם הבעיה נמשכת, פנה אל Dell (ראה "פנייה אל Dell" במדריך למשתמש).
① ② ③ ④	מודולי זיכרון מזוהים, אך התרחש כשל בזיכרון.	<ul style="list-style-type: none"> אם מותקנים שני מודולי זיכרון או יותר, הסר את המודולים (ראה "הסרת מודול זיכרון" במדריך למשתמש), ולאחר מכן התקן מחדש מודול אחד (ראה "התקנת מודול זיכרון" במדריך למשתמש) והפעל את המחשב מחדש. אם המחשב מופעל כרגיל, המשך להתקין מודולי זיכרון נוספים (אחד בכל פעם) עד שתזוהה מודול שאינו תקין או שתתקין מחדש את כל המודולים ללא תקלות. אם זמין, התקן במחשב זיכרון תקין מאותו הסוג (ראה "זיכרון" במדריך למשתמש). אם הבעיה נמשכת, פנה אל Dell (ראה "פנייה אל Dell" במדריך למשתמש).
① ② ③ ④	ייתכן שהתרחש כשל בכרטיס גרפי.	<ul style="list-style-type: none"> התקן מחדש את הכרטיסים הגרפיים המותקנים (ראה "כרטיסים" במדריך למשתמש). אם זמין, התקן כרטיס גרפי תקין במחשב. אם הבעיה נמשכת, פנה אל Dell (ראה "פנייה אל Dell" במדריך למשתמש).

- עקוף התקני הגנה מפני בעיות חשמל, מפצלים או כבלים מאריכים כדי לוודא שהמחשב מופעל כראוי.
- ודא ששקע החשמל תקין. לשם כך חבר אליו מכשיר אחר, כגון מנורה.
- ודא שכבל החשמל הראשי וכבל הלוח הקדמי מחוברים היטב ללוח המערכת (ראה "רכיבי לוח מערכת" במדריך למשתמש).
- אם נורית ההפעלה מהבהבת בכתום, המחשב מקבל חשמל, אך ייתכן שקיימת בעיית חשמל פנימית.
 - ודא שמתג בחירת המתח (אם הוא זמין) מכוון לאספקת זרם החילופין הזמינה במיקומך.
 - ודא שכבל החשמל של המעבד מחובר היטב ללוח המערכת (ראה "רכיבי לוח מערכת" במדריך למשתמש).
- אם נורית ההפעלה דולקת בכתום רציף, ייתכן שארעה תקלה בהתקן או שהוא אינו מחובר כהלכה.
 - הסר את מודולי הזיכרון ולאחר מכן התקן אותם מחדש (ראה "זיכרון" במדריך למשתמש).
 - הסר כרטיסים ולאחר מכן התקן אותם מחדש (ראה "כרטיסים" במדריך למשתמש).
- סלק הפרעות. גורמים אפשריים אחדים להפרעות הם:
 - כבלים מאריכים לכבל החשמל, למקלדת ולעכבר.
 - התקנים רבים מדי מחוברים למפצל חשמל.
 - מפצלי חשמל מרובים מחוברים לאותו שקע חשמלי.

נוריות אבחון

התראה: לפני שתחיל לבצע הליך כלשהו בסעיף זה, בצע את הוראות הבטיחות במדריך מידע המוצר. 

כדי לסייע בפתרון בעיה, המחשב מצויד בארבע נוריות בלוח הקדמי המסומנות ב- I, 2, 3 וב- 4 (ראה "מבט מלפנים (תצורת Tower)" בעמוד 559 או "מבט מלפנים (תצורת שולחן עבודה)") בעמוד 562). כאשר המחשב מופעל בצורה תקינה, הנוריות מהבהבות ולאחר מכן נכבות. אם יש תקלה במחשב, היעזר ברצף הנוריות כדי לזהות את הבעיה.

הערה: לאחר שהמחשב משלים בדיקת POST, כל ארבעת הנוריות כבות לפני אתחול למערכת ההפעלה. 

כונן תקליטונים

שים לב: אל תנסה לנקות את ראשי הכונן בעזרת מקלון צמר גפן. הדבר עלול לפגוע ביישור הראשים ולמנוע מהכונן לפעול.

נקח את כונן התקליטונים בעזרת ערכת ניקוי מסחרית. ערכות אלה כוללות תקליטונים מיוחדים להסרת לכלוך שמצטבר במהלך פעילות תקינה.

תקליטורים ו-DVD

שים לב: השתמש תמיד במכל אוויר דחוס לניקוי העדשה בכונן תקליטורים/DVD, ועקוב אחר ההוראות המצורפות למכל האוויר הדחוס. אין לגעת בעדשה של הכונן.

1 החזק את התקליטור בשוליו החיצוניים. ניתן גם לגעת בשוליים הפנימיים של החור שבמרכז.

שים לב: כדי למנוע נזק לתקליטור, אין לנגב אותו בתנועה סיבובית.

2 היעזר במטלית בד לחה כדי לנגב בעדינות את חלקו התחתון של התקליטור (הצד ללא התווית) בקו ישר, מהמרכז לעבר השוליים החיצוניים.

להסרת לכלוך עקשני, נסה להשתמש במים או במי סבון. ניתן גם לרכוש מוצרים מיוחדים לניקוי תקליטורים המספקים גם הגנה מפני אבק, טביעות אצבעות ושריטות. ניתן להשתמש במוצרי ניקוי מיוחדים לתקליטורים לניקוי DVD.

כלים לפתרון בעיות

נוריות הפעלה

התראה: לפני שתתחיל לבצע הליך כלשהו בסעיף זה, בצע את הוראות הבטיחות במדריך מידע המוצר.

נורית לחצן ההפעלה הממוקמת בחלקו הקדמי של המחשב מאירה ומהבהבת או נותרת קבועה כדי לציין מצבים שונים:

- אם נורית ההפעלה ירוקה והמחשב אינו מגיב, ראה "נוריות אבחון" בעמוד 577.
- אם נורית ההפעלה מהבהבת בירוק, המחשב במצב המתנה. לחץ על מקש במקלדת, הזז את העכבר או לחץ על לחצן ההפעלה כדי לחזור להפעלה רגילה.
- אם נורית ההפעלה כבויה, המחשב כבוי או אינו מקבל חשמל.
- התקן מחדש את כבל החשמל למחבר החשמל שבגב המחשב ולשקע החשמל.
- אם המחשב מחובר למפצל חשמל, ודא שמפצל החשמל מחובר לשקע חשמל ושהוא מופעל.

ניקוי המחשב

התראה: לפני שתתחיל לבצע הליך כלשהו בסעיף זה, בצע את הוראות הבטיחות במדריך מידע המוצר. 

מחשב, מקלדת וצג

התראה: לפני ניקוי המחשב, נתק אותו משקע החשמל. יש לנקות את המחשב במטלית רכה ולחה. אין להשתמש בחומר ניקוי נוזלי או בתרסיס, העלולים להכיל חומרים דליקים. 

- השתמש בשואב אבק בעל מברשת כדי להסיר בעדינות אבק מהחריצים ומהחורים שבמחשב ומהרווחים שבין מקשי המקלדת.

שים לב: אל תנקה את הצג בנוזל המכיל סבון או אלכוהול. הדבר עלול לגרום נזק לציפוי המונע השתקפות. 

- לניקוי הצג, הרטב מטלית רכה ונקיה במעט מים. במידת האפשר, השתמש במגבון או בנוזל מיוחדים לניקוי צגים המתאימים לציפוי האנטי-סטטי של המסך.
 - נגב את המקלדת, המחשב ואת חלקי הפלסטיק של הצג במטלית רכה ונקיה שהורטבה קלות במים.
- אין להספיג את המטלית או להניח למים לטפטף לתוך המחשב או המקלדת.

עכבר (לא-אופטי)

- 1 סובב את טבעת הנעילה שבצד התחתון של העכבר נגד כיוון השעון ולאחר מכן הסר את הכדור.
- 2 נגב את הכדור במטלית נקייה ללא סיבים.
- 3 נשוף בעדינות לתוך כלוב הכדור כדי לסלק אבק ומוך.
- 4 נקה את הגלגלים שבתוך כלוב הכדור במקלון צמר גפן שהורטב קלות באלכוהול איזופרופילי.
- 5 במידת הצורך, מרכז מחדש את הגלגלים בתעלותיהם. ודא שלא נשאר סיבי צמר גפן על הגלגלים.
- 6 החזר את הגלגל ואת טבעת הנעילה למקומם, ולאחר מכן סובב את טבעת הנעילה בכיוון השעון עד שהיא תינעל במקומה.

התקני הגנה מפני בעיות חשמל

יש התקנים זמינים אחדים להגנה מפני תנודות ותקלות באספקת המתח:

- מגן מנחשולים
- מייצב מתח
- אל-פסק (UPS)

מגן מנחשולים

מגנים מנחשולים ומפצלי חשמל המצוידים במגנים מנחשולים מסייעים למנוע נזק למהשב כתוצאה מנחשולי מתח העלולים להיגרם במהלך סופות רעמים וברקים או לאחר הפסקות חשמל. יצרנים מסוימים של מגנים מנחשולים מספקים אחריות לסוגים מסוימים של נזקים. בעת בחירת מגן מנחשולים, קרא בעיון את תנאי האחריות של ההתקן והשווה דירוגי גאול כדי לקבוע את יעילותם היחסית של התקנים שונים. התקן שדירוג הגאול שלו גבוה יותר מציע הגנה טובה יותר.

שים לב: רוב התקני ההגנה מנחשולים אינם מגינים מפני תנודות באספקת המתח או הפסקות חשמל הנגרמות כתוצאה מפגיעות ברק במקום סמוך. בעת סופת ברקים, נתק את קו הטלפון משקע הטלפון שבקיר ונתק את המחשב משקע החשמל.

התקנים רבים להגנה מנחשולים כוללים שקע טלפון להגנה על המודם. להוראות לחיבור מודם, ראה בתיעוד של המגן מנחשולים.

שים לב: לא כל המגנים מנחשולים מציעים הגנה למתאמי רשת. נתק את כבל הרשת משקע החשמל שבקיר במהלך סופת רעמים וברקים.

מייצב מתח

שים לב: מייצבי מתח אינם מגינים מפני הפסקות חשמל. מייצבי מתח מיועדים לשמור על עוצמת מתח יציבה יחסית של זרם חילופין.

אל-פסק (UPS)

שים לב: ניתוק אספקת המתח בעת שמירת נתונים לכוון הקשיח עלול לגרום לאובדן נתונים או לקבצים פגומים.

הערה: כדי להבטיח משך פעולה מרבי של הסוללה, חבר לאל-פסק את המחשב בלבד. חבר התקנים אחרים, כגון מדפסת, למפצל חשמל המספק הגנה מנחשולים.

אל-פסק מגן מתנודות והפסקות באספקת המתח. התקני אל-פסק כוללים סוללה שמספקת חשמל להתקנים מחוברים באופן זמני במקרה של הפסקה באספקת זרם החילופין. הסוללה נטענת כשאספקת זרם החילופין זמינה. למידע על משך הפעלת הסוללה וכדי לוודא שההתקן מאושר על-ידי Underwriters Laboratories (UL), ראה בתיעוד של יצרן התקן האל-פסק.

העתק נתונים ממחשב המקור:

- 1 הכנס את תקליטור האשף למחשב המקור.
- 2 לחץ על **Start** (התחל) ← **Run** (הפעל).
- 3 לחץ על **Browse...** (עיון), נווט ל **fastwiz** שבתקליטור האשף, ולאחר מכן לחץ על **OK** (אשר).
- 4 תחת **Which computer is this?** (איזה מחשב זה?), לחץ על **Old computer** (מחשב ישן), ולאחר מכן לחץ על **Next** (הבא).
- 5 תחת **Select a transfer method** (בחר שיטת העברה), לחץ על שיטת ההעברה הרצויה, ולאחר מכן לחץ על **Next** (הבא).
- 6 תחת **What do you want to transfer?** (מה ברצונך להעביר?), לחץ כדי לבחור בנתונים שברצונך להעביר ולאחר מכן לחץ על **Next** (הבא).
- הנתונים שנבחרו מועתקים והמסך **Completing the Collection Phase** (השלמת שלב האיסוף) מופיע.
- 7 לחץ על **Finish** (סיום).

העבר נתונים למחשב היעד:

- 1 עבור למחשב היעד.
- 2 תחת **Now go to your old computer** (כעת עבור למחשב הישן שלך), לחץ על **Next** (הבא).
- 3 תחת **Where are the files and settings?** (היכן נמצאים הקבצים וההגדרות?), לחץ לבחירת השיטה שתשמש להעברת ההגדרות והקבצים, ולאחר מכן לחץ על **Next** (הבא).
האשף קורא את הקבצים וההגדרות שנאספו ומחיל אותם על מחשב היעד. כשההעברה מסתיימת, המסך **Finished** (הסתיים) מופיע.
- 4 לחץ על **Finished** (הסתיים), ולאחר מכן הפעל מחדש את המחשב.

Microsoft Windows Vista

- 1 לחץ על לחצן **Start** (התחל) של Windows Vista , ולאחר מכן לחץ על **Transfer files and settings** (העברת קבצים והגדרות) ← **Start Windows Easy Transfer** (הפעל את ההעברה הקלה של Windows).
- 2 בתיבת הדו-שיח **User Account Control** (בקרת חשבון משתמש), לחץ על **Continue** (המשך).
- 3 לחץ על **Start a new transfer** (התחל העברה חדשה) או על **Continue a transfer in progress** (המשך העברה שהותחלה).
עקוב אחר ההנחיות שאשף Windows Easy Transfer יציג על המסך.

העבר נתונים למחשב היעד:

- 1 עבור למחשב היעד.
- 2 תחת **Now go to your old computer** (כעת עבור למחשב הישן שלך), לחץ על **Next** (הבא).
- 3 תחת **Where are the files and settings?** (היכן נמצאים הקבצים וההגדרות?), לחץ לבחירת השיטה שתשמש להעברת ההגדרות והקבצים, ולאחר מכן לחץ על **Next** (הבא).
האשף קורא את הקבצים וההגדרות שנאספו ומחיל אותם על מחשב היעד. כשהעברה מסתיימת, המסך **Finished** (הסתיים) מופיע.
- 4 לחץ על **Finished** (הסתיים), ולאחר מכן הפעל מחדש את המחשב.

אשף העברת קבצים והגדרות (עם מדיית מערכת ההפעלה)

כדי להפעיל את אשף העברת הקבצים וההגדרות (Files and Settings Transfer Wizard) ללא מדיית ההתקנה של מערכת ההפעלה, עלייך ליצור תקליטור אשף. תקליטור האשף מאפשר ליצור קובץ תמונת גיבוי על מדיה נשלפת.

 **הערה:** אשף העברת הקבצים וההגדרות מגדיר את מחשב המקור שממנו יועבר מידע כמחשב הישן ומגדיר את מחשב היעד שאליו יועבר המידע כמחשב החדש.

צור תקליטור אשף:

- 1 במחשב היעד, לחץ על **Start** (התחל) ← **All Programs** (כל התוכניות) ← **Accessories** (עזרים) ← **System Tools** (כלי מערכת) ← **Files and Settings Transfer Wizard** (אשף העברת קבצים והגדרות).
- 2 תחת **Which computer is this?** (איזה מחשב זה?), לחץ על **Old computer** (מחשב ישן), ולאחר מכן לחץ על **Next** (הבא).
- 3 תחת **Do you have a Windows XP CD?** (האם יש ברשותך תקליטור Windows XP?), לחץ על **I want to create a Wizard Disk in the following drive?** (ברצוני ליצור תקליטור אשף בכונן הבא), ולאחר מכן לחץ על **Next** (הבא).
- 4 הכנס מדיה נשלפת, כגון תקליטור או DVD ניתנים לכתיבה, ולאחר מכן לחץ על **OK** (אשר).
- 5 עיין במידע שתחת **Now go to your old computer** (כעת עבור למחשב הישן שלך), ולאחר מכן עבור למחשב המקור. אל תלחץ על **Next** (הבא).

הכן את מחשב היעד להעברת הקבצים:

- 1 לחץ על **Start** (התחל) ← **All Programs** (כל התוכניות) ← **Accessories** (עוזרים) ← **System Tools** (כלי מערכת) ← **Files and Settings Transfer Wizard** (אשף העברת קבצים והגדרות).
- 2 תחת **Which computer is this?** (איזה מחשב זה?), לחץ על **New computer** (מחשב חדש), ולאחר מכן לחץ על **Next** (הבא).
- 3 תחת **Do you have a Windows XP CD?** (האם יש ברשותך תקליטור XP Windows) ← לחץ על **I will use the wizard from the Windows XP CD** (אשתמש באשף מתקליטור Windows XP), ולאחר מכן לחץ על **Next** (הבא).
- 4 עיין במידע שתחת **Now go to your old computer** (כעת עבור למחשב הישן שלך), ולאחר מכן עבור למחשב המקור. אל תלחץ על **Next** (הבא).

העתק נתונים ממחשב המקור:

- 1 הכנס את מדיית ההתקנה של מערכת ההפעלה Windows XP למחשב המקור. מסך ברוכים הבאים של **Microsoft Windows XP** מופיע.
- 2 לחץ על **Perform additional tasks** (בצע משימות נוספות).
- 3 תחת **What do you want to do?** (מה ברצונך לעשות?), לחץ על **Transfer files and settings** (העבר קבצים והגדרות). החלון **Files and Settings Transfer Wizard** (אשף העברת קבצים והגדרות) מופיע.
- 4 לחץ על **Next** (הבא).
- 5 תחת **Which computer is this?** (איזה מחשב זה?), לחץ על **New computer** (מחשב חדש), ולאחר מכן לחץ על **Next** (הבא).
- 6 תחת **Select a transfer method** (בחר שיטת העברה), לחץ על שיטת ההעברה הרצויה, ולאחר מכן לחץ על **Next** (הבא).
- 7 תחת **What do you want to transfer?** (מה ברצונך להעביר?), לחץ כדי לבחור בנתונים שברצונך להעביר ולאחר מכן לחץ על **Next** (הבא).
- הנתונים שנבחרו מועתקים והמסך **Completing the Collection Phase** (השלמת שלב האיסוף) מופיע.
- 8 לחץ על **Finish** (סיום).

העברת מידע למחשב חדש

ניתן להסתייע באשפים שבמערכת ההפעלה כדי להעביר קבצים ונתונים אחרים ממחשב אחד למחשב אחר.

Microsoft Windows XP

מערכת ההפעלה Microsoft Windows XP מספקת אשף להעברת קבצים והגדרות (Files and Settings Transfer Wizard) להעברת נתונים, כגון:

- הודעות דואר אלקטרוני
- הגדרות סרגל כלים
- גודל הלונות
- סימניות אינטרנט

ניתן להעביר נתונים ממחשב אחד למחשב אחר באמצעות רשת או חיבור טורי, או על-ידי שמירת הנתונים במדייה נשלפת, כגון תקליטור או DVD ניתן לכתובה.

הערה: ניתן להעביר מידע ממחשב אחד למחשב אחר על-ידי חיבור ישיר של כבל טורי למחברי הכניסה/יציאה (I/O) של שני המחשבים. להעברת נתונים באמצעות חיבור טורי, יש להשתמש בתוכנית השירות "חיבורי רשת" (Network Connections) שבלוח הבקרה כדי לבצע שלבים נוספים בהגדרת התצורה, כגון הגדרת חיבור מתקדם והקצאת מחשב מארח ומחשב אורח.

להנחיות להגדרת חיבור כבל ישיר בין שני המחשבים, עיין במאמר #305621 ב-Microsoft Knowledge Base, (*How to Set Up a Direct Cable Connection Between Two Computers in Windows XP*) כיצד להגדיר חיבור כבל ישיר בין שני מחשבים ב-Windows XP. ייתכן שמידע זה לא יהיה זמין בארצות מסוימות.

שימוש באשף העברת הקבצים וההגדרות דורש את מדיית ההתקנה של מערכת ההפעלה שצורפה למחשב, או תקליטור אשף, שניתן ליצור באמצעות האשף.

הערה: למידע נוסף על העברת נתונים, חפש באתר support.dell.com את המסמך *What Are The Different Methods To Transfer Files From My Old #154781 Computer To My New Dell™ Computer Using the Microsoft® Windows® XP Operating System?* (מהן השיטות השונות להעברת קבצים מהמחשב הישן שלי למחשב Dell™ החדש שלי באמצעות מערכת ההפעלה Microsoft® Windows® XP?).

הערה: ייתכן שגישה למסמכי Dell Knowledge Base לא תהיה זמינה בארצות מסוימות.

אשף העברת קבצים והגדרות (עם מדיית מערכת ההפעלה)

הערה: אשף העברת הקבצים וההגדרות מגדיר את מחשב המקור שממנו יועבר מידע כמחשב הישן ומגדיר את מחשב היעד שאליו יועבר המידע כמחשב ה.

- אל תתקין את המחשב במעטפת שאינה מאפשרת זרימת אוויר. הגבלת זרימת האוויר עלולה לגרום להתחממות יתר של המחשב, ועלולה להשפיע על ביצועי המחשב.

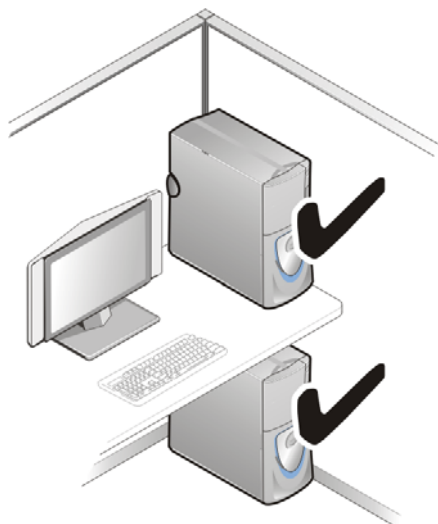

התקנת המחשב במעטפת

התקנת המחשב במעטפת עלולה להגביל את זרימת האוויר, לגרום להתחממות יתר של המחשב ולהשפיע על ביצועי המחשב. בעת התקנת המחשב במעטפת, פעל על-פי ההנחיות הבאות:

שים לב: טמפרטורת ההפעלה שמצוינת במדריך זה משקפת את טמפרטורת הסביבה המרבית להפעלה. בעת הפעלת המחשב במעטפת, יש לקחת בחשבון את טמפרטורת החדר. לפרטים על מפרט המחשב שלך, ראה "מפרט" במדריך למשתמש.

- השאר מרווח מינימלי של 10.2 ס"מ בכל אחד מצדי המחשב עם פתחי האוורור כדי לאפשר זרימת אוויר הדרושה לאוורור נאות.

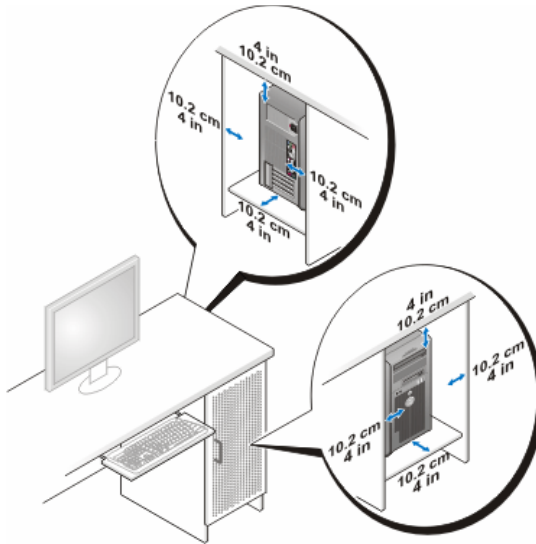

- אם המחשב מותקן בפינה או מתחת לשולחן, השאר רווח של 5.1 ס"מ לפחות בין צדו האחורי של המחשב לקיר כדי לאפשר זרימת אוויר הדרושה לאוורור נאות.
- אם המעטפת שלך מצוידת בדלתות, ודא שהן מאפשרות זרימת אוויר מינימלית של שלושים אחוזים דרך המעטפת (מלפנים ומאחור).

התקנת המחשב

מעבר מתצורת Tower לתצורת שולחן עבודה

⚠ התראה: לפני שתתחיל לבצע הליך כלשהו בסעיף זה, בצע את הוראות הבטיחות במדריך מידע המוצר.

📎 הערה: כדי לשנות את תצורת המחשב לתצורת Tower או לתצורת שולחן עבודה, עלייך להשתמש בערכה אופציונלית הניתנת לרכישה מ-Dell. לפרטים נוספים על הזמנה מ-Dell, ראה בסעיף "מידע מוצר" במדריך למשתמש.

📎 הערה: מחשב בתצורת Tower תומך בכונן 3.5 נוסף בחזית לעומת מחשב בתצורת שולחן עבודה.

- 1 פעל בהתאם להליכים בסעיף "לפני שתתחיל" במדריך למשתמש.
- 2 הסר את כיסוי המחשב (ראה "הסרת כיסוי המחשב" במדריך למשתמש).
- 3 הסר את הלוח הקדמי (ראה "הסרת הלוח הקדמי" במדריך למשתמש).
- 4 הסר את לוח הכונן והכונן את לוח הכונן על-ידי הוספה או הסרה של תוספי לוח קדמי בהתאם לצורך (ראה "לוח הכונן" במדריך למשתמש).

מעבר מתצורת Tower לתצורת שולחן עבודה

- 1 הסר את כל כונני התקליטונים או קוראי כרטיסי המדיה המותקנים לפי השלבים המתוארים בסעיף "הסרת כונן תקליטונים או קורא כרטיס מדיה (מחשב Tower) במדריך למשתמש, ולאחר מכן התקן מחדש כונן תקליטונים בודד או קורא כרטיס מדיה בודד לפי השלבים המתוארים בסעיף "התקנת כונן תקליטונים או קורא כרטיס מדיה (מחשב שולחן עבודה) במדריך למשתמש.
- 2 הסר את כל הכוננים האופטיים המותקנים לפי השלבים המתוארים בסעיף "הסרת כונן אופטי (מחשב Tower) במדריך למשתמש, ולאחר מכן התקן את הכוננים לפי השלבים המתוארים בסעיף "התקנת כונן אופטי (מחשב Desktop) ב מדריך למשתמש.

מעבר מתצורת שולחן עבודה לתצורת Tower

- 1 הסר את כונן התקליטורים או את קורא כרטיסי המדיה (אם הם מותקנים) לפי השלבים המתוארים בסעיף "הסרת כונן תקליטורים או קורא כרטיסי מדיה (מחשב שולחן עבודה) במדריך למשתמש, ולאחר מכן התקן מחדש את כונן התקליטונים או את קורא כרטיסי המדיה לפי השלבים המתוארים בסעיף "התקנת כונן תקליטונים או קורא כרטיסי מדיה (מחשב Tower) במדריך למשתמש.
- 2 הסר את כל הכוננים האופטיים המותקנים לפי השלבים המתוארים בסעיף "הסרת כונן אופטי (מחשב Tower) במדריך למשתמש, ולאחר מכן התקן את הכוננים לפי השלבים המתוארים בסעיף "התקנת כונן אופטי (מחשב Desktop) ב מדריך למשתמש.

5	נורית פעילות רשת	נורית פעילות הרשת דולקת (מהבהבת) כאשר המחשב משדר או קולט נתוני רשת. תעבורת רשת בנפח גבוה עשויה לגרום לנורית זו להיראות דולקת באופן קבוע.
6	מחבר קו-יציאה (line-out)	השתמש במחבר קו-היציאה הירוק כדי לחבר אוזניות ואת רוב סוגי הרמקולים עם מגברים משולבים. במחשבים עם כרטיס קול, השתמש במחבר שעל הכרטיס.
7	מחבר קו-כניסה (line-in)	השתמש במחבר קו הכניסה הכחול כדי לחבר התקן הקלטה/השמעה, כגון מיקרופון, רשמקול, נגן תקליטורים או מכשיר וידיאו. במחשבים עם כרטיס קול, השתמש במחבר שעל הכרטיס.
8	מחברי USB 2.0 אחוריים כפולים (2)	השתמש במחברי ה-USB האחוריים עבור התקנים שנשארים מחוברים, כגון מדפסות ומקלדות. הערה: מומלץ להשתמש במחברי ה-USB שבחזית עבור התקנים המחוברים לפעמים, כגון זיכרון הבזק נשלף או מצלמות, או עבור התקני USB ברי-אתחול.
9	מחברי USB 2.0 אחוריים כפולים (4)	השתמש במחברי ה-USB האחוריים עבור התקנים שנשארים מחוברים, כגון מדפסות ומקלדות. הערה: מומלץ להשתמש במחברי ה-USB שבחזית עבור התקנים המחוברים לפעמים, כגון זיכרון הבזק נשלף או מצלמות, או עבור התקני USB ברי-אתחול.
10	מחבר טורי	חבר התקן טורי, כגון התקן נישא, ליציאה הטורית. הקצאות ברירת המחדל הן COM1 עבור מחבר טורי 1 ו-COM2 עבור המחבר הטורי 2 האופציונלי. לקבלת מידע נוסף, עיין בסעיף "אפשרויות הגדרת מערכת" במדריך למשתמש.
11	מחבר מקלדת	אם ברשותך מקלדת PS/2, חבר אותה למחבר המקלדת הסגול. אם ברשותך מקלדת USB, חבר אותה למחבר USB.

מחברי הלוח האחורי

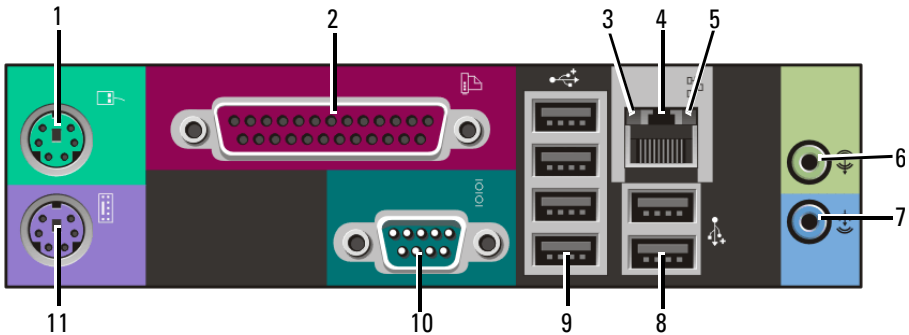

1 מחבר עכבר
 חבר עכבר PS/2 למחבר העכבר הירוק. כבה את המחשב ואת כל ההתקנים המחוברים לפני חיבור העכבר למחשב. אם ברשותך עכבר USB, חבר אותו למחבר USB.

2 מחבר מקבילי
 חבר התקן מקבילי, כגון מדפסת, למחבר המקבילי. אם ברשותך מדפסת USB, חבר אותה למחבר USB.

הערה: המחבר המקבילי המשולב מבוטל אוטומטית אם המחשב מזהה כרטיס מותקן המכיל מחבר מקבילי שתצורתו מוגדרת לאותה כתובת. לקבלת מידע נוסף, עיין בסעיף "אפשרויות הגדרת מערכת במדריך למשתמש".

3 נורית תקינות קישור
 • ירוק — קיים חיבור טוב בין רשת של 10-Mbps למחשב.
 • כתום — קיים חיבור טוב בין רשת של 100-Mbps לבין המחשב.
 • צהוב — קיים חיבור טוב בין רשת של 1000-Mbps (1-Gbps) לבין המחשב.
 • נורית כבויה — המחשב אינו מזהה חיבור פיזי לרשת.

4 מחבר מתאם רשת
 כדי לחבר את המחשב לרשת או להתקן פס-רחב, חבר קצה אחד של כבל הרשת לשקע רשת או להתקן הרשת או הפס-הרחב. חבר את הקצה השני של כבל הרשת למחבר מתאם הרשת במחשב. צליל נקישה מצייין שכבל הרשת חובר כהלכה.

⬅️ שים לב: אל תחבר כבל טלפון למחבר הרשת.

במחשבים עם כרטיס מחבר רשת נוסף, השתמש במחברים שבכרטיס ושגוב המחושב, בעת הגדרת חיבורי רשת מרובים (כגון רשת פנימית וחיצונית נפרדת).

מומלץ להשתמש בחיווט ובמחברים מקטגוריה 5 עבור הרשת. אם עליך להשתמש בחיווט מקטגוריה 3, אכופ מהירות רשת של 10 Mbps כדי להבטיח פעולה אמינה.

מבט מאחור (תצורת שולחן עבודה)

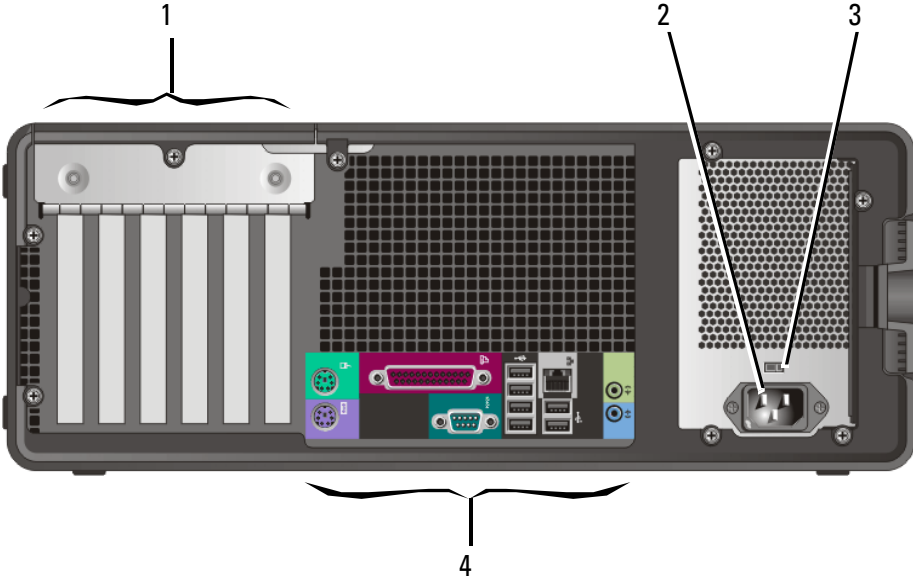

<p>1 גישה למחברים עבור כל כרטיס PCI או PCI Express שמוקן. הערה: בדוק את תיעוד הכרטיסים כדי לוודא שניתן לשלב אותם בתצורה שלך. כרטיסים מסוימים הדורשים מקום פיזי רב יותר וצורכים יותר חשמל (לדוגמה כרטיסים גרפיים של PCI Express) עלולים להגביל את השימוש בכרטיסים אחרים.</p>	<p>1 חריצי כרטיסים</p>
<p>2 הכנס את כבל החשמל.</p>	<p>2 מחבר חשמל</p>
<p>3 לקבלת מידע נוסף, עיין בהוראות הבטיחות במדריך מידע המוצר. הערה: מתג בחירת המתח זמין בדגם W 375 בלבד.</p>	<p>3 מתג בחירת מתח</p>
<p>4 חבר התקנים טוריים, USB ואחרים למחבר המתאים.</p>	<p>4 מחברי הלוח האחורי</p>

6	מחברי USB 2.0 (2)	השתמש במחברי USB הקדמיים עבור התקנים שאתה מחבר מדי פעם, כגון זיכרון נשלף flash או מצלמות, או עבור התקני USB ברי-אתחול (לקבלת מידע נוסף על אתחול מהתקן USB, ראה "הגדרת המערכת" במדריך למשתמש).
7	לחצן הפעלה	<p>הערה: מומלץ להשתמש במחברי ה-USB האחוריים עבור התקנים שנשארים מחוברים, כגון מדפסות ומקלדות.</p> <p>לחץ כדי להפעיל את המחשב.</p> <p>שים לב: כדי למנוע אובדן נתונים, אל תשתמש בלחצן ההפעלה כדי לכבות את המחשב. במקום זאת, בצע כיבוי של מערכת ההפעלה.</p> <p>שים לב: אם ACPI מאופשר במערכת ההפעלה, בעת לחיצה על לחצן ההפעלה המחשב יבצע כיבוי מערכת.</p> <p>הערה: ניתן גם להשתמש בלחצן ההפעלה כדי לעורר את המערכת או כדי להעביר אותה למצב חיסכון בחשמל (ראה "ניהול צריכת החשמל" במדריך למשתמש).</p>
8	נורית הפעלה	<p>נורית ההפעלה מאירה ומהבהבת או נותרת קבועה כדי לציין מצבים שונים:</p> <ul style="list-style-type: none"> נורית כבוייה — המחשב כבוי (S4, S5, או כיבוי מכני). ירוק רציף — המחשב במצב פעולה רגיל. ירוק מהבהב — המחשב במצב חיסכון בחשמל (S1 או S3). כתום מהבהב או רציף — ראה "בעיות בצריכת חשמל" במדריך למשתמש. <p>כדי לצאת ממצב חיסכון בצריכת חשמל, לחץ על לחצן ההפעלה או השתמש בלוח המקשים או בעכבר, אם הוא מוגדר כהתקן הערה במנהל ההתקנים של Windows. לקבלת מידע נוסף אודות מצבי שינה ויציאה ממצב חיסכון בצריכת חשמל, ראה "ניהול צריכת חשמל" במדריך למשתמש.</p> <p>לתיאור של קודי נוריות אבחון שיכולים לסייע בפתרון בעיות במחשב, ראה "נוריות אבחון בעמוד 577".</p>
9	נוריות אבחון (4)	השתמש בנוריות האבחון כדי לסייע בפתרון בעיות במחשב (ראה "נוריות אבחון" בעמוד 577).
10	מחבר מיקרופון	השתמש במחבר המיקרופון כדי לחבר מיקרופון של מחשב אישי עבור קלט קול או מוסיקה לתוכנית קול או טלפוניה.
11	מחבר אוזניות	השתמש במחבר האוזניות כדי לחבר אוזניות.

גישה למחברים עבור כל כרטיס PCI או PCI Express שמתקן.

הערה: חמשת חריצי המחברים העליונים תומכים בכרטיסים באורך מלא; חריץ המחבר התחתון תומך בכרטיס בחצי אורך.

הערה: בדוק את תיעוד הכרטיסים כדי לוודא שניתן לשלב אותם בתצורה שלך. כרטיסים מסוימים הדורשים מקום פיזי רב יותר וצורכים יותר חשמל (לדוגמה כרטיסים גרפיים של PCI Express) עלולים להגביל את השימוש בכרטיסים אחרים.

מבט מלפנים (תצורת שולחן עבודה)

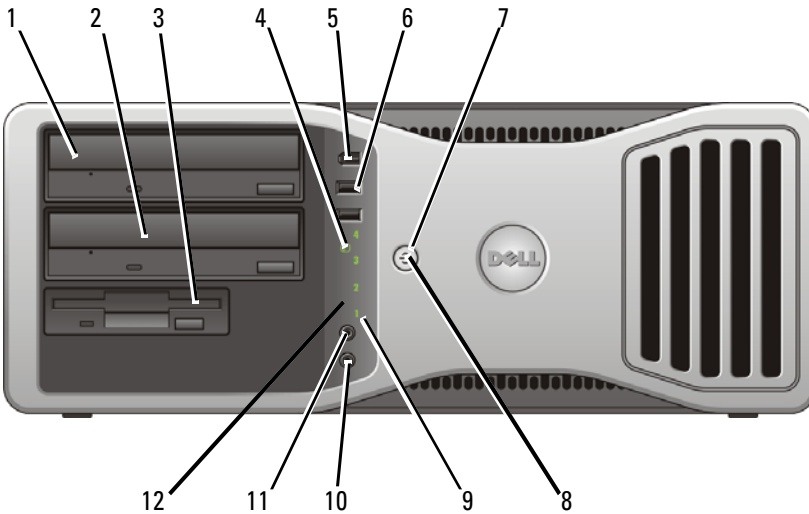

1	תא כונן 5.25 אינץ' עליון	תומך בכונן אופטי.
2	תא כונן 5.25 אינץ' תחתון	תומך בכונן אופטי או בכונן קשיח נוסף (SATA בלבד).
3	תא כונן 3.5 אינץ'	תומך בכונן תקליטונים או בקורא כרטיסי מדיה.
4	נורית פעילות של כונן קשיח	נורית הפעילות של הכונן הקשיח מאירה כאשר המחשב קורא נתונים מהכונן הקשיח או כותב אליו נתונים. הנורית עשויה להאיר גם בעת הפעלת התקן, כגון כונן אופטי.
5	מחבר IEEE 1394 (אופציונלי)	השתמש במחבר IEEE 1394 האופציונלי להתקני נתונים במהירות גבוהה, כגון מצלמות וידאו דיגיטליות והתקני אחסון חיצוניים.

מבט מאחור (תצורת Tower)

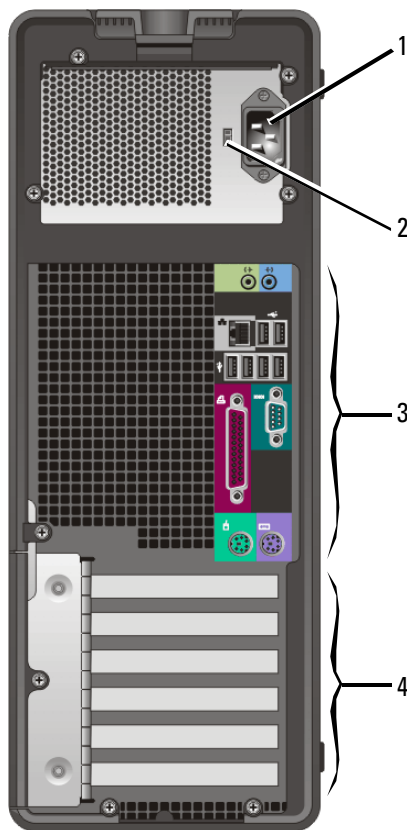

1	מחבר חשמל	הכנס את כבל החשמל.
2	מתג בחירת מתח	לקבלת מידע נוסף, עיין בהוראות הבטיחות במדריך מידע המוצר. הערה: מתג בחירת המתח זמין בדגם PSU 375-W בלבד.
3	מחברי הלווח האחורי	חבר התקנים טוריים USB, ואחרים למחבר המתאים.

7	מחברי USB 2.0 (2)	השתמש במחברי USB הקדמיים עבור התקנים שאתה מחבר מדי פעם, כגון זיכרון נשלף flash או מצלמות, או עבור התקני USB ברי-אתחול (לקבלת מידע נוסף על אתחול מהתקן, BSU ראה "הגדרת המערכת" במדריך למשתמש).
		הערה: מומלץ להשתמש במחברי ה-USB האחוריים עבור התקנים שנשארים מחוברים, כגון מדפסות ומקלדות.
8	התג של Dell (מסתובב)	השתמש בידיית הפלסטיק שבצדו האחורי של תג Dell כדי לסובב את התג להמרה מתצורת tower לתצורת שולחן עבודה או להפך.
9	לחצן הפעלה	לחץ כדי להפעיל את המחשב.
		שים לב: כדי למנוע אובדן נתונים, אל תשתמש בלחצן ההפעלה כדי לכבות את המחשב. במקום זאת, בצע כיבוי של מערכת ההפעלה.
		שים לב: אם ACPI מאופשר במערכת ההפעלה, בעת לחיצה על לחצן ההפעלה המחשב יבצע כיבוי מערכת.
		הערה: ניתן גם להשתמש בלחצן ההפעלה כדי לעורר את המערכת או כדי להעביר אותה למצב חיסכון בחשמל (ראה "ניהול צריכת החשמל" במדריך למשתמש).
10	נורית הפעלה	נורית ההפעלה מאירה ומהבהבת או נותרת קבועה כדי לציין מצבים שונים: <ul style="list-style-type: none"> נורית כבויה — המחשב כבוי (S4, S5, או כיבוי מכני). ירוק רציף — המחשב במצב פעולה רגיל. ירוק מהבהב — המחשב במצב חיסכון בחשמל (S1 או S3). כתום מהבהב או רציף — ראה "בעיות בצריכת חשמל" במדריך למשתמש. <p>כדי לצאת ממצב חיסכון בצריכת חשמל, לחץ על לחצן ההפעלה או השתמש בלוח המקשים או בעכבר, אם הוא מוגדר כהתקן הערה במנהל ההתקנים של Windows. לקבלת מידע נוסף אודות מצבי שינה ויציאה ממצב חיסכון בצריכת חשמל, ראה "ניהול צריכת חשמל" במדריך למשתמש.</p> <p>לתיאור של קודי נוריות אבחון שיכולים לסייע בפתרון בעיות במחשב, ראה "נוריות אבחון בעמוד" 577.</p>
11	מחבר מיקרופון	השתמש במחבר המיקרופון כדי לחבר מיקרופון של מחשב אישי עבור קלט קול או מוסיקה לתוכנית קול או טלפוניה.
12	מחבר אוזניות	השתמש במחבר האוזניות כדי לחבר אוזניות.
13	נוריות אבחון (4)	השתמש בנוריות האבחון כדי לסייע בפתרון בעיות במחשב (ראה "נוריות אבחון").

אודות המחשב

מבט מלפנים (תצורת Tower)

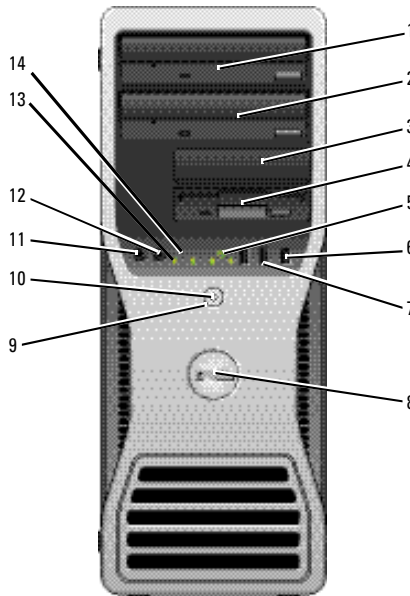

1	תא כונן 5.25 אינץ' עליון	תומך בכונן אופטי.
2	תא כונן 5.25 אינץ' תחתון	תומך בכונן אופטי או בכונן קשיח נוסף (SATA בלבד).
3	תא כונן 3.5 אינץ' עליון	תומך בכונן תקליטונים, קורא כרטיסי מדיה או כונן קשיח נוסף (SAS או SATA).
4	תא כונן 3.5 אינץ' תחתון	תומך בכונן תקליטונים או בקורא כרטיסי מדיה.
5	נורית פעילות של כונן קשיח	נורית הפעילות של הכונן הקשיח מאירה כאשר המחשב קורא נתונים מהכונן הקשיח או כותב אליו נתונים. הנורית עשויה להאיר גם בעת הפעלת התקן, כגון כונן אופטי.
6	מחבר IEEE 1394 (אופציונלי)	השתמש במחבר IEEE 1394 האופציונלי להתקני נתונים במהירות גבוהה, כגון מצלמות וידאו דיגיטליות והתקני אחסון חיצוניים.

- כיצד להתקין מחדש את מערכת ההפעלה

מדיית מערכת הפעלה

מערכת ההפעלה כבר מותקנת במחשב. כדי להתקין מחדש את מערכת ההפעלה, השתמש במדיית ההתקנה מחדש של מערכת ההפעלה שצורפה למחשב (ראה "שחזור מערכת ההפעלה" במדריך למשתמש).



לאחר התקנה מחדש של מערכת ההפעלה, השתמש בתקליטור האופציונלי *Drivers and Utilities* (מנהלי התקנים ותוכניות שירות) כדי להתקין מחדש מנהלי התקנים עבור ההתקנים המצורפים למחשב תוויית מפתח המוצר של מערכת ההפעלה ממוקמת על המחשב.

הערה: הצבע של מדיית התקנת מערכת ההפעלה משתנה בהתאם למערכת ההפעלה שהזמנת.

- כיצד להשתמש ב-Linux

אתרי Linux הנתמכים על-ידי Dell

- linux.dell.com
- lists.us.dell.com/mailman/listinfo/linux-precision
- דיונים בדואר אלקטרוני עם משתמשים של מוצרי Dell Precision ומערכת ההפעלה Linux
- מידע נוסף אודות Linux ומחשב Dell Precision

- פתרונות — רמזים ועצות לפתרון בעיות, מאמרים של טכנאים, קורסים מקוונים ושאלות נפוצות
 - קהילה — קבוצות דיון מקוון עם לקוחות אחרים של Dell
 - שדרוגים — מידע על שדרוגים של רכיבים, למשל זיכרון, כונן קשיח ומערכת ההפעלה
 - טיפול בלקוחות — פרטי יצירת קשר, קריאות שירות ומצב הזמנות, אחריות ומידע על תיקונים
 - שירות ותמיכה — מצב פנייה לשירות, היסטוריית תמיכה, חוזה שירות ודיונים מקוונים עם תמיכה
 - שירות העדכון הטכני של Dell — דיווחי דואר אלקטרוני יזומים אודות עדכוני תוכנה וחומרה עבור המחשב שברשותך
 - חומר עזר — תיעוד המחשב, פרטים על תצורת המחשב, מפרטי מוצרים וסקירות טכניות (white papers)
 - הורדות — מנהלי התקן מאושרים, תיקונים לתוכנות ועדכוני תוכנה
 - תוכנת מערכת שולחנית (DSS) — אם תתקין מחדש את מערכת ההפעלה במחשב, עליך להתקין מחדש גם את תוכנית השירות DSS. DSS מזהה אוטומטית את המחשב ואת מערכת ההפעלה שלך, מתקין את העדכונים המתאימים להגדרות התצורה שלך ומספק עדכונים חיוניים למערכת ההפעלה שלך ותמיכה למעבדים, לכוננים אופטיים, להתקני USB וכדומה. DSS דרוש לשם הפעלה תקינה של מחשב Dell שברשותך.
- אתר האינטרנט של Dell Support — support.dell.com
- הערה:** בחר את האזור או המגזר העסקי שלך כדי להציג את אתר התמיכה המתאים.
- כדי להוריד את תוכנת המערכת השולחנית (DSS):
- 1 עבור אל support.dell.com, בחר במדינה/אזור, ולאחר מכן לחץ על **Drivers & Downloads** (מנהלי התקנים והורדות).
 - 2 לחץ על **Select Model** (בחר דגם) או על **Enter a Tag** (הזן תג), בצע את הבחירות המתאימות או הזן את המידע המתאים למחשב שברשותך, ולאחר מכן לחץ על **Confirm** (אשר).
 - 3 גלול למטה לפריט **System and Configuration Utilities** (תוכניות שירות למערכת ולתצורה) ← **Desktop System Software** (תוכנת מערכת שולחנית), ולחץ על **Download Now** (הורד כעת).
- הערה:** ממשק המשתמש של support.dell.com עשוי להשתנות בהתאם לאפשרויות שתבחר.

מרכז העזרה והתמיכה של Windows

- 1 לחץ על **Start** (התחל) ← **Help and Support** (עזרה ותמיכה).
- 2 הקלד מילה או ביטוי המתארים את הבעיה שנתקלת בה ולחץ על סמל החץ.
- 3 לחץ על הנושא המתאר את הבעיה.
- 4 בצע את ההוראות המופיעות על המסך.

- כיצד להשתמש ב-Windows XP
- כיצד להשתמש ב-Windows Vista
- כיצד לעבוד עם תוכניות וקבצים
- כיצד להתאים אישית את שולחן העבודה

מדריך מידע מוצר של Dell™

- מידע אודות אחריות
- תנאים והתניות (ארה"ב בלבד)
- הוראות בטיחות
- מידע תקינה
- מידע ארגוני
- הסכם רישיון למשתמש קצה



Dell Precision™ - מדריך למשתמש

Windows® XP ו-Microsoft® Windows - מדריך למשתמש
 Vista™ מרכז העזרה והתמיכה

1 לחץ על **Start** (התחל) ← **Help and Support** (עזרה ותמיכה) ← **Dell User and System Guides** (מדריך למשתמש ומדריך מערכת של Dell) ← **System Guides** (מדריכי מערכת).

2 לחץ על המדריך למשתמש עבור המחשב שלך.

- כיצד להסיר ולהחליף חלקים
- מפרט
- כיצד להגדיר תצורה של הגדרות מערכת
- כיצד לאבחן ולפתור בעיות

תג שירות ומפתח מוצר של
 Microsoft Windows

תוויות אלה נמצאות על המחשב.

- השתמש בתג השירות כדי לזהות את המחשב שברשותך בעת שימוש ב- support.dell.com או בעת פנייה לתמיכה טכנית.
- הזן את קוד השירות המהיר כדי לנתב את השיחה בעת פנייה לתמיכה.



הערה: כאמצעי לשיפור האבטחה, תווית הרישיון החדשה של Microsoft Windows כוללת קטע חסר, או חור, להרתעה מהסרת התווית.

איתור מידע

הערה: חלק מהתכונות או סוגי המדיה הם אופציונליים ועשויים שלא להיות מצורפים למחשב שברשותך. ייתכן שתכונות אחדות או סוגי מדיה מסוימים לא יהיו זמינים בארצות מסוימות.

הערה: ייתכן שמידע נוסף יצורף למחשב.

מה אתה מחפש?	אתר זאת כאן
<ul style="list-style-type: none">• תוכנית אבחון עבור המחשב• מנהלי התקנים עבור המחשב• תוכנת מערכת שולחנית (Desktop System Software - DSS)	<p>תקליטור Drivers and Utilities (מנהלי התקנים ותוכניות שירות)</p> <p>הערה: התקליטור <i>Drivers and Utilities</i> עשוי להיות אופציונלי ועשוי שלא להיות מצורף למחשב שברשותך.</p> <p>התיעוד ומנהלי ההתקנים כבר מותקנים במחשב. ניתן להשתמש בתקליטור <i>Drivers and Utilities</i> כדי להתקין מחדש מנהלי התקנים (ראה "התקנה מחדש של מנהלי התקנים ותוכניות שירות" במדריך למשתמש), או כדי להפעיל את תוכנית האבחון Dell Diagnostics (ראה "תוכנית האבחון של Dell בעמוד" 584).</p> <p>התקליטור עשוי לכלול קובצי Readme המספקים מידע של הרגע האחרון לגבי שינויים טכניים במחשב או חומר טכני מתקדם לטכנאים או למשתמשים מנוסים.</p> 

עדכונים למנהלי התקנים ותיעוד ניתן למצוא באתר support.dell.com.

588	פּתרון בעיות
588	בעיות סוללה
588	בעיות בכונן
590	בעיות הקשורות לדואר אלקטרוני, מודם ואינטרנט
592	הודעות שגיאה
593	בעיות בהתקן IEEE 1394
593	בעיות במקלדת
594	נעילות ובעיות תוכנה
595	בעיות זיכרון
596	בעיות בעכבר
597	בעיות רשת
597	בעיות חשמל
598	בעיות מדפסת
599	בעיות סורק
600	בעיות קול ורמקולים
600	בעיות וידאו וצג

603	אינדקס
-----	--------

555	איתור מידע
559	אודות המחשב
559	מבט מלפנים (תצורת Tower)
561	מבט מאחור (תצורת Tower)
562	מבט מלפנים (תצורת שולחן עבודה)
564	מבט מאחור (תצורת שולחן עבודה)
565	מחברי הלוח האחורי
567	התקנת המחשב
567	מעבר מתצורת Tower לתצורת שולחן עבודה
568	התקנת המחשב במעטפת
570	העברת מידע למחשב חדש
574	התקני הגנה מפני בעיות חשמל
575	ניקוי המחשב
575	מחשב, מקלדת וצג
575	עכבר (לא-אופטי)
576	כונן תקליטונים
576	תקליטורים ו-DVD
576	כלים לפתרון בעיות
576	נוריות הפעלה
577	נוריות אבחון
581	קודי צפוף
582	הודעות מערכת
584	פותר בעיות החומרה
584	תוכנית האבחון של Dell

הערות, הודעות והתראות

הערה: "הערה" מציינת מידע חשוב המסייע להשתמש במחשב ביתר יעילות. 

שים לב: "שים לב" (הודעה) מציין נזק אפשרי לחומרה או אובדן נתונים, ומסביר כיצד ניתן למנוע את הבעיה. 

התראה: "התראה" מציינת אפשרות של נזק לרכוש, פגיעה גופנית או מוות. 

המידע במסמך זה עשוי להשתנות ללא הודעה.

כל הזכויות שמורות © 2007 Dell Inc.

חל איסור מוחלט על העתקה מכל סוג ללא הרשאה בכתב מ-Dell Inc.

סימנים מסחריים שבשימוש בטקסט זה: *Dell*, הלוגו *DELL* ו-*Dell Precision* הם סימנים מסחריים של Dell Inc.; *Windows*, *Microsoft*, ו-*Windows Vista* הם סימנים מסחריים או סימנים מסחריים רשומים של Microsoft Corporation בארה"ב ו/או במדינות אחרות.

ייתכן שייעשה שימוש בסימנים מסחריים ובשמות מסחריים אחרים במסמך זה כדי להתייחס לישויות הטוענות לבעלות על הסימנים והשמות, או למוצרים שלהן. Dell Inc. מוותרת על כל חלק קנייני בסימנים מסחריים ושמות מסחריים פרט לאלה שבבעלותה.

דגם DCTA

אוגוסט 2007 מספר חלק DU217 מהדורה A00

Dell Precision™ Workstation T3400

מדריך עזר מהיר

DCTA דגם